

# VLASNIČKI PRIRUČNIK

Korištenje  
Održavanje  
Specifikacije

Sve informacije u ovom Priručniku za vlasnika su aktualne u trenutku objave. Međutim, HYUNDAI zadržava pravo izmjene u bilo kojem trenutku, provodeći politiku stalnog unapređivanja proizvoda.

Ovaj priručnik vrijedi za sve modele ovog vozila i uključuje opise i objašnjenja opcija kao i standardne opreme. Kao rezultat toga, možete pronaći materijal u ovom priručniku koji se ne odnosi na vaše vozilo.

Imajte na umu da su neki modeli opremljeni upravljačem na desnoj strani (RHD). Objašnjenja i ilustracije za neke operacije kod RHD modela suprotne su onima navedenima u ovom priručniku.

## **OPREZ: PREINAKE NA VAŠEM HYUNDAI VOZILU**

Vaš HYUNDAI se ne treba mijenjati ni na koji način. Takve izmjene mogu negativno utjecati na performanse, sigurnost ili izdržljivost vašeg Hyundai vozila i mogu, osim toga, kršiti uvjete ograničenih jamstava koja pokrivaju vozilo. Određene promjene mogu također biti i kršenje propisa utvrđenih od strane Ministarstva prometa i drugih vladinih agencija u vašoj zemlji.

## **DVOSMJERNI RADIO ILI INSTALACIJA TELEFONA**

Vaše vozilo je opremljeno elektroničkim ubrizgavanjem goriva i drugim elektroničkim komponentama. Moguće je da nepravilno ugrađeni/prilagođeni dvosmjerni radio ili mobilni telefon negativno utječu na elektroničke sustave. Iz tog razloga preporučujemo da pažljivo slijedite upute proizvođača radija ili se obratite HYUNDAI prodavaču za mjere opreza ili posebne upute ako se odlučite za ugradnju jednog od ovih uređaja.

## **UPOZORENJE! (AKO JE U OPREMI)**

Ovo je vozilo opremljeno Pan-europskim eCall sustavom koji poziva hitne službe. Bilo koji zahvat koji nije odobren ili neodobrena manipulacija sustavom eCall u što se ubrajaju i neodobreni dodaci i dodatna oprema koja nije proizvod ili nije na listi odobrenja od strane HYUNDAIJA može svojim radom omesti eCall sustav, prouzročiti pogrešne pozive u slučaju prometnih ili nezgoda druge vrste kad je pomoć hitno potrebna.

To može biti opasno i ugroziti vaš život!

## UPOZORENJA NA SIGURNOST I ŠTETU VOZILA

Ovaj priručnik sadrži informacije pod naslovima OPASNOST, UPOZORENJE, OPREZ i OBAVIJEST.

Ovi naslovi pokazuju sljedeće:



### **OPASNOST**

Ukazuje na potencijalno opasnu situaciju koja, ako se ne izbjegne, može dovesti do smrti ili ozbiljnih ozljeda.



### **UPOZORENJE**

Ukazuje na stanje koje može dovesti do štete, ozbiljnih ozljeda ili smrti za vas i druge osobe, ako se upozorenje ne poštuje. Pridržavajte se savjeta i postupajte pažljivo.



### **OPREZ**

Ukazuje na opasno stanje koje, ako se ne izbjegne, može rezultirati manjom ili srednjom ozljedom.

### **OPASKA**

Ukazuje na stanje koje može rezultirati oštećenjem vašeg vozila ili opreme, ako se ne postupa oprezno.



# Sadržaj

Predgovor	1
Informacije o vozilu	2
Sigurnosni sustav	3
Instrument ploča	4
Značajke vozila	5
Tijekom vožnje	6
Sustavi pomoći u vožnji	7
Hitne situacije	8
Održavanje	9
Indeks	I



# 1. Predgovor

Predgovor .....	1-2
Hyundai motor company .....	1-2
Korištenje priručnika.....	1-3
Sigurnosne poruke.....	1-3
Potrebna kvaliteta goriva.....	1-5
Benzinski motor.....	1-5
Modifikacije vozila .....	1-8
Upute za rukovanje vozilom .....	1-8
Uhodavanje vozila .....	1-8
Zbrinjavanje rabljenih vozila (Europa) .....	1-9
Prikupljanje podataka o vozilima i snimači podataka o događajima .....	1-9

# PREDGOVOR

Čestitamo i hvala vam što ste odabrali HYUNDAI. Drago nam je što vas možemo pozdraviti među sve većim brojem zahtjevnih ljudi koji voze HYUNDAI. Vrlo smo ponosni na napredno inženjerstvo i visokokvalitetnu konstrukciju svakog HYUNDAI-ja koji proizvodimo.

Vaš korisnički priručnik upoznat će vas sa značajkama i radom vašeg novog HYUNDAI-ja. Kako biste se upoznali sa svojim novim HYUNDAI-jem i mogli u potpunosti uživati u njemu, pažljivo pročitajte ovaj korisnički priručnik prije vožnje svog novog vozila.

Ovaj priručnik sadrži važne sigurnosne informacije i upute namijenjene upoznavanju s kontrolama i sigurnosnim značajkama vašeg vozila kako biste mogli sigurno upravljati svojim vozilom.

Ovaj priručnik također sadrži informacije o održavanju osmišljene za poboljšanje sigurnog upravljanja vozilom. Preporučuje se da sve servise i održavanje vašeg automobila obavlja ovlašteni HYUNDAI prodavač. HYUNDAI prodavači su spremni pružiti visokokvalitetnu uslugu, održavanje i bilo koju drugu pomoć koja može biti potrebna.

Ovaj korisnički priručnik treba smatrati trajnim dijelom vašeg vozila i treba ga čuvati u vozilu kako biste ga mogli pogledati u bilo kojem trenutku. Priručnik bi trebao ostati s vozilom ako ga prodate kako bi sljedećem vlasniku pružio važne informacije o radu, sigurnosti i održavanju.

## HYUNDAI MOTOR COMPANY



### OPREZ

**Upotreba goriva loše kvalitete i maziva koje ne zadovoljavaju HYUNDAI specifikacije mogu dovesti do teških oštećenja motora i mjenjača. Uvijek morate koristiti gorivo visoke kvalitete i maziva koja zadovoljavaju specifikacije navedene na stranici 2-22 u poglavlju Specifikacije vozila u ovom Priručniku.**

Copyright 2024 HYUNDAI Motor Company. Sva prava zadržana. Niti jedan dio ove publikacije se ne smije reproducirati, pohranjivati u bilo kojem sustavu pohrane ili prenositi u bilo kojem obliku ili na bilo koji način, bez prethodnog pismenog dopuštenja tvrtke HYUNDAI Motor Company.

## KAKO KORISTITI OVAJ PRIRUČNIK

Želimo vam pomoći kako biste u vožnji vašeg vozila što više uživali. Vaš priručnik može vam pomoći na mnogo načina. Preporučujemo da pročitate cijeli priručnik. Kako bi se smanjila mogućnost ozljeda ili smrtnog slučaja, posebnu pozornost obratite na obavijesti OPASNOSTI, UPOZORENJA i OPREZA.

Tekst je popraćen jasnim ilustracijama kako ne biste bili ni u kakvim dvojabama glede ispravnog korištenja svojeg vozila. Čitajući priručnik naučit ćete sve o značajkama vašeg vozila, važnim sigurnosnim informacijama, a naći ćete i korisne savjete o vožnji u raznim vremenskim uvjetima.

Da biste dobili uvid u sadržaj vašeg Priručnika, koristite Sadržaj u prednjem dijelu priručnika.

Za brzo pronalaženje informacija o vozilu, koristite indeks u stražnjem dijelu Priručnika. To je abecedni popis onoga što je u ovom priručniku i broj stranice gdje se može naći.

Poglavlja: ovaj priručnik ima devet poglavlja plus indeks pojmova. Svako poglavlje počinje kratki popisom sadržaja kako biste odmah vidjeli nalaze li se u tom poglavlju informacije koje tražite.

## SIGURNOSNE PORUKE

Sigurnost Vas, kao i svih ostalih, iznimno je važna. Ovaj priručnik za vlasnika pruža mnoge sigurnosne rutine, i sigurne načine korištenja vozila. Ove informacije pružaju upozorenja o potencijalnim opasnostima za vas, ostale, ali i vozilo.

Sigurnosne poruke koje se nalaze na vozilu i u ovom priručniku pokazuju što treba činiti kako bi se sve potencijalne opasnosti izbjegle.

Upozorenja i savjeti u ovom priručniku su ondje radi vaše sigurnosti. Pridržavajte te ih se u potpunosti; u protivnom su moguće teške ozljede, pa i one sa smrtnim posljedicama.

U priručniku ćete naći istaknute OPASNOSTI, razna UPOZORENJA, obavijesti koje pozivaju na OPREZ i OBAVIJESTI.

Kako je OPASNOST izuzetno bitna, skrećemo na nju pažnju simbolom opasnosti koji se koristi u ovom priručniku.



Ovo je taj simbol i on ukazuje na potencijalno teške fizičke ozljede. Pridržavajte se svih sigurnosnih uputa, jer inače prijetite teške ozljede, pa i one sa smrtnim posljedicama.

Ove informacije su prikupljene u prilog vaše osobne sigurnosti. Pažljivo ih proučite i uvijek ih se pridržavajte u POTPUNOSTI.



### **OPASNOST**

**Ukazuje na potencijalno opasnu situaciju koja, ako se ne izbjegne, može dovesti do smrti ili ozbiljnih ozljeda.**



### **UPOZORENJE**

**Ukazuje na opasnost koja, ako se ne izbjegne, može dovesti do smrti ili ozbiljne ozljede.**



### **OPREZ**

**Ukazuje na opasno stanje koje, ako se ne izbjegne, može rezultirati manjom ili srednjom ozljedom.**

### **OPASKA**

**Ukazuje na stanje koje može rezultirati oštećenjem vašeg vozila ili opreme, ako se ne postupa oprezno.**

## VRSTE GORIVA

### Benzinski motor

#### **Bezolovni**

##### Bezolovni

##### Za Europu

Za optimalne performanse vozila, preporučujemo koristiti bezolovni benzin s oktanskim brojem RON (istraživački oktanski broj) 95 / AKI (Anti Knock Index) 91 ili više. (Nemojte koristiti gorivo s pomiješanim metanolom.)

Možete koristiti bezolovni benzin s oktanskim brojem RON 91-94 / AKI 87-90, ali to može dovesti do blagog smanjenja performansi vozila.

##### Osim Europe

Za optimalne performanse vozila, preporučujemo koristiti bezolovni benzin s oktanskim brojem RON (istraživački oktanski broj) 91 / AKI (Anti Knock Index) 87 ili više. (Nemojte koristiti gorivo s pomiješanim metanolom.)

Vaše novo vozilo je osmišljeno da uz bezolovno gorivo bude maksimalno učinkovito, a i da smanji emisiju ispušnih plinova i onečišćenje svjećica.

### **OPREZ**

**NIKADA NE KORISTITE OLOVNO GORIVO.** Upotreba olovnog goriva je štetna za katalizator i oštetit će senzor za kisik u sustavu kontrole motora te utjecati na kontrolu emisija.

Nikad nemojte dodavati bilo koje sredstvo za čišćenje sustava goriva u spremnik, osim onoga što je navedeno u specifikacijama (Preporučujemo da kontaktirate ovlaštenog HYUNDAI trgovca za pojedinosti.)



### **UPOZORENJE**

- Ne “punite do vrha”, nakon što se kod punjenja mlaznica automatski isključi.
- Uvijek provjerite je li čep goriva sigurno stavljen kako bi se spriječilo prolijevanje goriva u slučaju nesreće.

### ***Benzin koji sadrži olovo (ako je u opremi)***

Za neka tržišta je vozilo opremljeno da troši olovni benzin. Prije korištenja olovnog benzina svakako se posavjetujte s ovlaštenim HYUNDAI trgovcem.

Oktanska vrijednost olovnog benzina je ista kao i kod bezolovnog.

### ***Benzin koji sadrži alkohol i metanol***

Gasohol, mješavina benzina i etanola (također poznat kao zrnati alkohol) i benzin ili gasohol koji sadrži metanol (također poznat kao drvo alkohol) prodaju se uz ili umjesto olovnog ili bezolovnog benzina.

Ne koristite gasohol koji sadrži više od 10% etanola, i ne koristite benzin ili gasohol koji sadrži metanol. Bilo koji od ovih goriva može izazvati probleme u vožnji i oštetiti sustav goriva, sustav za kontrolu motora i kontrole ispušnih plinova.

Prekinite korištenje bilo koje vrste gasohola ako se pojave problemi u vožnji.

Šteta u sustavu goriva ili problem u vožnji ne mogu biti pokriveni jamstvom proizvođača, ako su one proizašle iz uporabe navedenih goriva.

1. Gasohol s više od 10% etanola.
2. Benzin ili gasohol koji sadrži metanol
3. Olovni benzin ili olovni gasohol.



## **OPREZ**

**Nikad ne koristiti gasohol koji sadrži metanol. Prekinite korištenje bilo kakvog gasohola, ako to utječe na vozna svojstva motora.**

### ***Ostala goriva***

Korištenje goriva kao što su;

- gorivo koje sadrži silikon (Si),
- gorivo koje sadrži MMT (Mangan, Mn),
- gorivo koje sadrži Ferocen (Fe), i
- gorivo koje sadrži druge metalne aditive,

mogu izazvati štetu vozila i motora ili izazvati začepljenje, probleme pri pokretanju, loše ubrzanje, gubitak brzine, topljenje katalizatora, nenormalnu koroziju, smanjenje životnog ciklusa, itd.

Također, žaruljica za dojavu neispravnosti (MIL) se može upaliti.

**OPASKA**

**Oštećenja sustava goriva ili problemi s performansama uzrokovani uporabom ovih goriva neće biti pokriveni ograničenim jamstvom novog vozila.**

**Korištenje MTBE**

HYUNDAI preporučuje izbjegavanje goriva s MTBE (metil tercijarni butil eter) preko 15,0% vol. (sadržaj kisika 2,7% mase) u vašem vozilu.

Gorivo koje sadrži MTBE preko 15,0% vol. (sadržaj kisika 2,7% mase) može smanjiti performanse vozila i proizvodnju pare ili uzrokovati teško pokretanje.

**OPREZ**

**Ograničeno jamstvo novog vozila ne može pokriti štetu na sustavu za gorivo i probleme s performansama koje su uzrokovane uporabom goriva koji sadrže metanol ili gorivo s MTBE (metil tercijarni butil eter) preko 15,0% vol. (maseni sadržaj kisika 2,7%)**

**Nemojte koristiti metanol**

**Goriva koja sadrže metanol (drvo alkohol) ne smiju se koristiti u vozilu. Ova vrsta goriva može smanjiti performanse vozila i oštetiti komponente sustava goriva, sustav kontrole motora i sustav kontrole emisija.**

**Aditivi za gorivo**

HYUNDAI preporučuje korištenje bezolovnog benzina koji ima oktanski broj RON (istraživački oktanski broj) 95 / AKI (Anti Knock Indeks) 91 ili više (za Europu) ili oktanski broj (RON istraživački oktanski broj) 91 / AKI (Anti Knock Indeks) 87 ili više (osim Europe).

Za korisnike koji ne koriste kvalitetna goriva uključujući redovito korištenje aditiva za gorivo, a imaju problema s pokretanjem ili motor ne radi glatko, dodajte jednu bocu aditiva u spremnik goriva sukladno rasporedu održavanja (pogledajte poglavlje 9, Redovno održavanje). Aditivi se mogu dobiti od ovlaštenog HYUNDAI trgovca uz informacije o tome kako ih koristiti. Nemojte miješati druge aditive.

**Korištenje u inozemstvu**

Ako ćete voziti svoje vozilo u drugoj zemlji, svakako:

- provjerite sve zakonske propise o registraciji i osiguranju.
- provjerite je li kvalitetno gorivo dostupno.

### MODIFIKACIJE VOZILA

- Nemojte ni na koji način modificirati vozilo. Modifikacije vozila mogu utjecati na njegove performanse, sigurnost, trajnost i mogu čak biti u suprotnosti sa zakonima koji propisuju sigurnost i sastav ispušnih plinova.  
Dodatno, oštećenja ili gubitak performansi koji su posljedica tih modifikacija neće biti pokriveni jamstvom.
- Korištenje bilo kakvih neodobrenih elektroničkih uređaja može izazvati nenormalan rad vozila, oštećenje ožičenja, pražnjenje/kvar akumulatora i požar. Radi vlastite sigurnosti nemojte koristiti neodobrene elektroničke uređaje.

### UPUTE ZA KORIŠTENJE VOZILA

Kao i kod drugih vozila ovog tipa nepridržavanje uputa o ispravnom korištenju vozila može imati za posljedicu gubitak nadzora nad vozilom, sudar ili prevrtanje vozila.

Posebne dizajnerske značajke vozila (visoki odmak od tla, trag kotača i slično) daju ovom vozilu više težište nego kod drugih tipova vozila. Drugim riječima, ovo vozilo nije osmišljeno za vožnju kroz zavoje istim brzinama kao klasični automobili s pogonom na 2 kotača.

Izbjegavajte nagle i oštre manevre vozilom. I opet, neispravno korištenje vozila može dovesti do gubitka kontrole, sudara ili prevrtanja. Svakako se pridržavajte uputa za 'Smanjenje rizika od prevrtanja' u poglavlju 6. ovog priručnika.

### RAZRADA VOZILA

Prateći nekoliko jednostavnih mjera opreza tijekom prvih 1000 km možete poboljšati performanse, potrošnju i život vašeg vozila.

- Nemojte jako tjerati motor.
- Za vrijeme vožnje održavajte okretaje motora (RPM ili okretaje u minuti) između 2000 i 4000.
- Nemojte dulje vremena održavati istu brzinu motora, bilo da je brza ili spora. Različiti okretaji motora su potrebni za pravilno razrađivanje motora.
- Izbjegavajte nagla kočenja, osim u slučaju potrebe, kako bi se omogućilo da se kočnice ispravno uhodaju.
- Potrošnja goriva i performanse motora mogu biti neujednačene tijekom početnog uhodavanja motora te će se stabilizirati nakon 6000 km. Novi motori mogu pokazati povišenu potrošnju ulja tijekom uhodavanja.
- Nemojte vući prikolicu prvih 2000 km rada.

## POVRATAK RABLJENIH VOZILA

HYUNDAI se zalaže za odgovorno postupanje prema okolišu i stoga nudi ekološko zbrinjavanje vozila kojima je istekao životni vijek u skladu sa smjernicama Europske unije (EU) o zbrinjavanju vozila na kraju svojeg životnog vijeka.

Za detaljnije informacije obratite se ovlaštenom HYUNDAI trgovcu.

## PRIKUPLJANJE PODATAKA O VOZILU I UREĐAJI ZA SNIMANJE PODATAKA O DOGAĐAJIMA

Ovo vozilo opremljeno je snimačem podataka o događajima (EDR). Glavna svrha EDR-a je bilježenje, u određenim situacijama sudara ili situacijama sličnim sudaru, poput aktiviranja zračnog jastuka ili udara u prepreku na cesti, podataka koji će pomoći u razumijevanju rada sustava vozila. EDR je dizajniran za bilježenje podataka vezanih uz dinamiku vozila i sigurnosne sustave u kratkom vremenskom razdoblju, obično 30 sekundi ili manje. EDR u ovom vozilu dizajniran je za bilježenje podataka kao što su:

- Kako su radili različiti sustavi u vašem vozilu;
- Jesu li vozačev i suvozačev sigurnosni pojasevi bili vezani/pričvršćeni;
- Koliko je (ako je uopće) vozač pritisкао papučicu gasa i/ili kočnice; i
- Koliko se brzo vozilo kretalo.

Ovi podaci mogu pomoći u boljem razumijevanju okolnosti u kojima se događaju sudari i ozljede. **NAPOMENA:** Vaše vozilo bilježi EDR podatke samo ako se dogodi netrivialna situacija sudara; EDR ne bilježi nikakve podatke u normalnim uvjetima vožnje i ne bilježe se nikakvi osobni podaci (na primjer, ime, spol, dob i mjesto sudara). Međutim, druge strane, poput policije, mogle bi kombinirati EDR podatke s vrstom osobnih podataka koji se rutinski prikupljaju tijekom istrage sudara.

Za čitanje podataka koje je zabilježio EDR potrebna je posebna oprema i pristup vozilu ili EDR-u. Osim proizvođača vozila, i druge strane, poput policije, koje imaju posebnu opremu, mogu pročitati informacije ako imaju pristup vozilu ili EDR-u.



## 2. Informacije o vozilu

Pregled vanjštine (prednji pogled).....	2-2
Pregled vanjštine (stražnji pogled) .....	2-4
Pregled unutrašnjosti (LHD izvedba).....	2-8
Pregled unutrašnjosti (RHD izvedba) .....	2-9
Pregled prednje konzole (LHD izvedba) .....	2-10
Pregled prednje konzole (RHD izvedba).....	2-12
Motorni prostor .....	2-14
Dimenzije.....	2-17
Specifikacije motora .....	2-17
Snaga žarulja .....	2-18
Gume i kotači .....	2-19
Sustav klima-uređaja .....	2-20
Nosivost i brzinski indeks guma.....	2-20
Masa praznog vozila .....	2-21
Obujam prtljažnika.....	2-21
Preporučena maziva i količine .....	2-22
Preporučeni razred viskoznosti po SAE .....	2-23
Broj šasije vozila (VIN) .....	2-24
Oznaka certifikacije vozila .....	2-24
Specifikacije guma i tlak pumpanja (oznaka).....	2-25
Broj motora.....	2-25
Oznaka kompresora klima-uređaja.....	2-25
Oznaka goriva.....	2-26
Izjava o sukladnosti.....	2-27
Informacije za uvoznike i distributere u skladu s uredbom EU o baterijama (EU 2023/1542) .....	2-27

## PREGLED VANJŠTINE (PREDNJI POGLED)

■ 5 vrata



Stvarni se izgled može razlikovati od ilustracije.

OAC3013001TU

1. Poklopac motora .....	5-33
2. Prednje svjetlo .....	9-73
3. Dnevno svjetlo (DRL) .....	9-73
4. Svjetlo za maglu* .....	9-73
5. Guma i kotač .....	9-46
6. Vanjski retrovizor .....	5-25
7. Brisač vjetrobranskog stakla .....	9-39
8. Prozori .....	5-28

\* : ako je dio opreme

■ N line



Stvarni se izgled može razlikovati od ilustracije.

OAC3N013001TU

1. Poklopac motora .....	5-33
2. Prednje svjetlo .....	9-73
3. Dnevno svjetlo (DRL) .....	9-73
4. Svjetlo za maglu* .....	9-73
5. Guma i kotač .....	9-46
6. Vanjski retrovizor .....	5-25
7. Brisač vjetrobranskog stakla .....	9-39
8. Prozori .....	5-28

\* : ako je dio opreme

## PREGLED VANJŠTINE (STRAŽNJI POGLED)

■ 5 vrata (LHD izvedba)

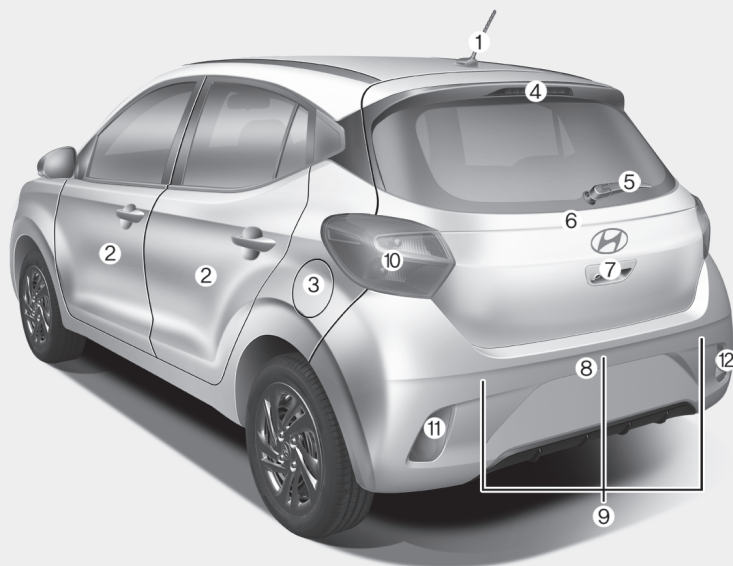

Stvarni se izgled može razlikovati od ilustracije.

OAC3013002TU

1. Antena .....	5-87
2. Vrata .....	5-14
3. Poklopac spremnika goriva .....	5-36
4. Treće stop svjetlo .....	9-87
5. Stražnji brisač* .....	9-40
6. Poklopac prtljažnika .....	5-34
7. Kamera za vožnju unatrag* .....	7-45
8. Svjetlo registracije .....	9-87
9. Sustav za pomoć pri parkiranju (unazad)* .....	7-48
10. Stražnje svjetlo .....	9-85
11. Stražnje svjetlo za maglu .....	9-85
12. Stražnje svjetlo za hod unazad .....	9-85

\* : ako je dio opreme

■ 5 vrata (RHD izvedba)

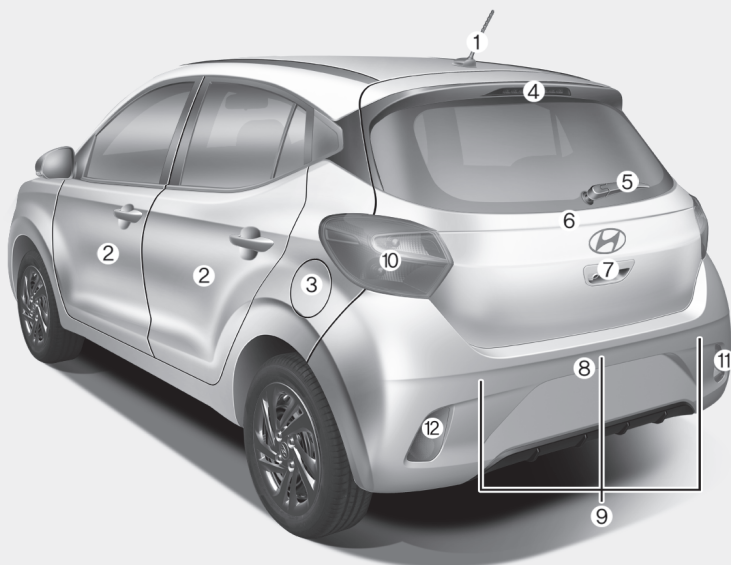

Stvarni se izgled može razlikovati od ilustracije.

OAC3013002R

1. Antena .....	5-87
2. Vrata .....	5-14
3. Poklopac spremnika goriva .....	5-36
4. Treće stop svjetlo .....	9-87
5. Stražnji brisač* .....	9-40
6. Poklopac prtljažnika .....	5-34
7. Kamera za vožnju unatrag* .....	7-45
8. Svjetlo registracije .....	9-87
9. Sustav za pomoć pri parkiranju (unazad)* .....	7-48
10. Stražnje svjetlo .....	9-85
11. Stražnje svjetlo za maglu .....	9-85
12. Stražnje svjetlo za hod unazad .....	9-85

\* : ako je dio opreme

■ N line (LHD izvedba)

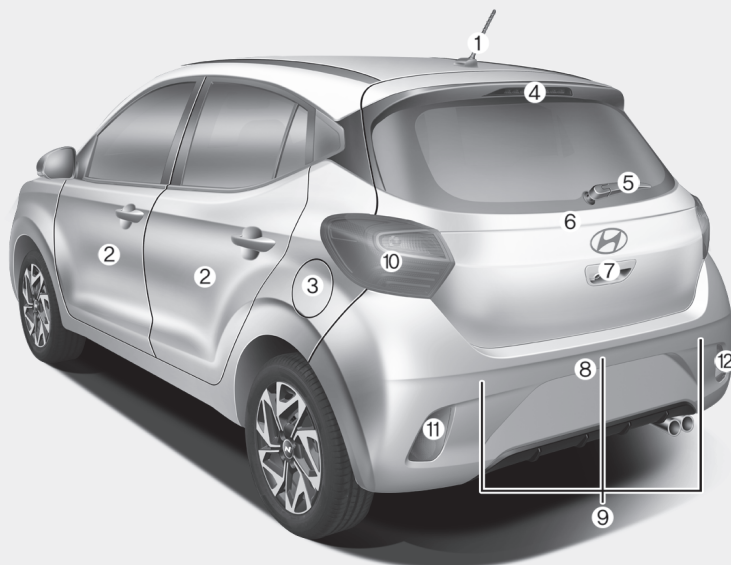

Stvarni se izgled može razlikovati od ilustracije.

OAC3N013002TU

1. Antena .....	5-87
2. Vrata .....	5-14
3. Poklopac spremnika goriva .....	5-36
4. Treće stop svjetlo .....	9-87
5. Stražnji brisač* .....	9-40
6. Poklopac prtljažnika .....	5-34
7. Kamera za vožnju unatrag* .....	7-45
8. Svjetlo registracije .....	9-87
9. Sustav za pomoć pri parkiranju (unazad)* .....	7-48
10. Stražnje svjetlo .....	9-85
11. Stražnje svjetlo za maglu .....	9-85
12. Stražnje svjetlo za hod unazad .....	9-85

\* : ako je dio opreme

■ N line (RHD izvedba)

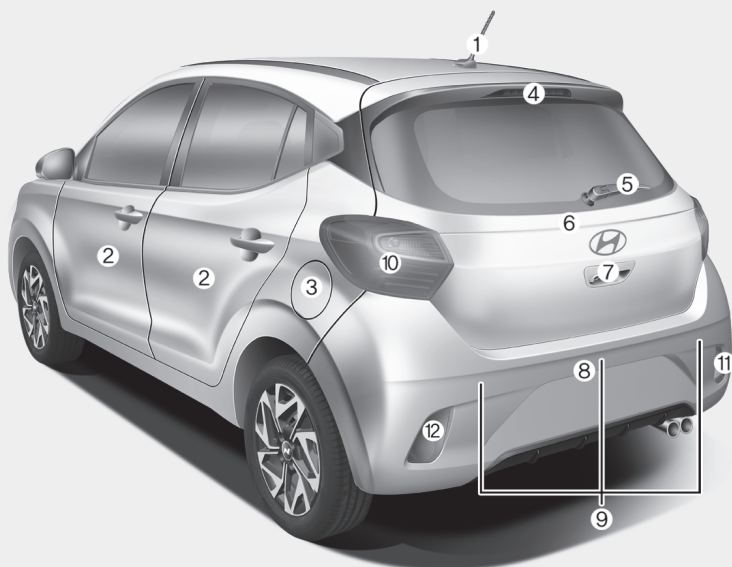

Stvarni se izgled može razlikovati od ilustracije.

OAC3N013005TU

1. Antena .....	5-87
2. Vrata .....	5-14
3. Poklopac spremnika goriva .....	5-36
4. Treće stop svjetlo .....	9-87
5. Stražnji brisač* .....	9-40
6. Poklopac prtljažnika .....	5-34
7. Kamera za vožnju unatrag* .....	7-45
8. Svjetlo registracije .....	9-87
9. Sustav za pomoć pri parkiranju (unazad)* .....	7-48
10. Stražnje svjetlo .....	9-85
11. Stražnje svjetlo za maglu .....	9-85
12. Stražnje svjetlo za hod unazad .....	9-85

\* : ako je dio opreme

## PREGLED UNUTRAŠNOSTI (LHD IZVEDBA)

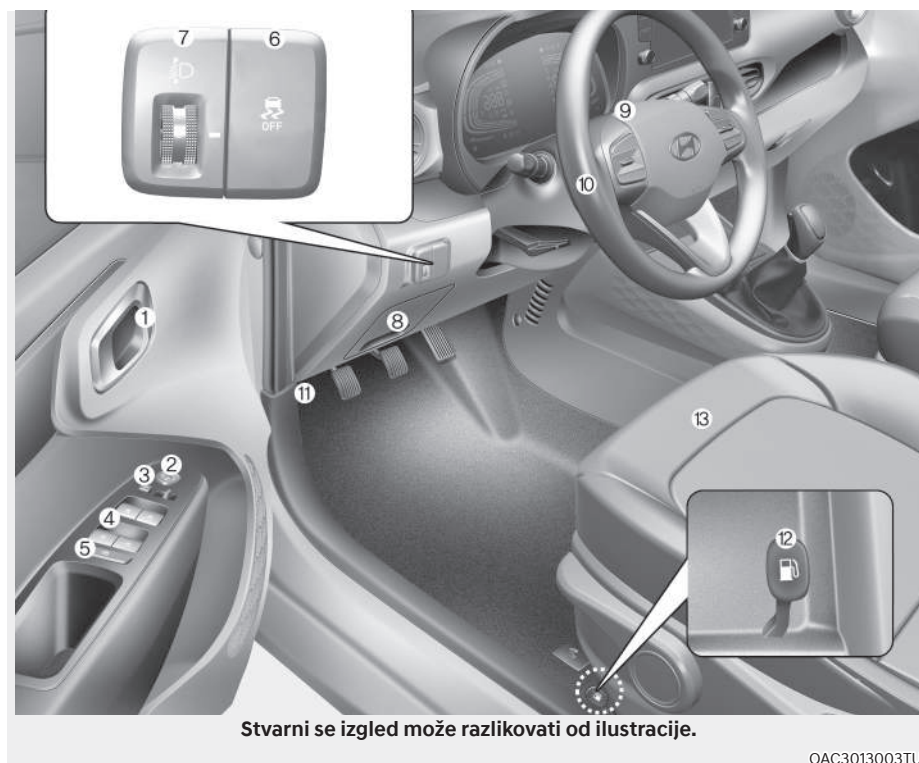

1. Unutrašnja kvaka vrata .....	5-16
2. Prekidač za podešavanje vanjskih retrovizora .....	5-26
3. Prekidač električnog preklapanja vanjskih retrovizora* .....	5-26
4. Prekidač električnog otvaranja prozora .....	5-28
5. Prekidač zaključavanja električnog otvaranja prozora .....	5-32
6. Prekidač za isključenje ESC sustava .....	6-36
7. Prekidač za podešavanje visine snopa svjetla .....	5-43
8. Kutija s osiguračima .....	9-55
9. Kontakt brava/ prekidač za pokretanje motora* .....	6-6
10. Upravljački obruč .....	5-21
11. Ručica za otvaranje poklopca motora .....	5-33
12. Ručica za otvaranje poklopca otvora za dolijevanje goriva .....	5-36
13. Sjedala .....	3-4

\* : ako je dio opreme

## PREGLED UNUTRAŠNOSTI (RHD IZVEDBA)

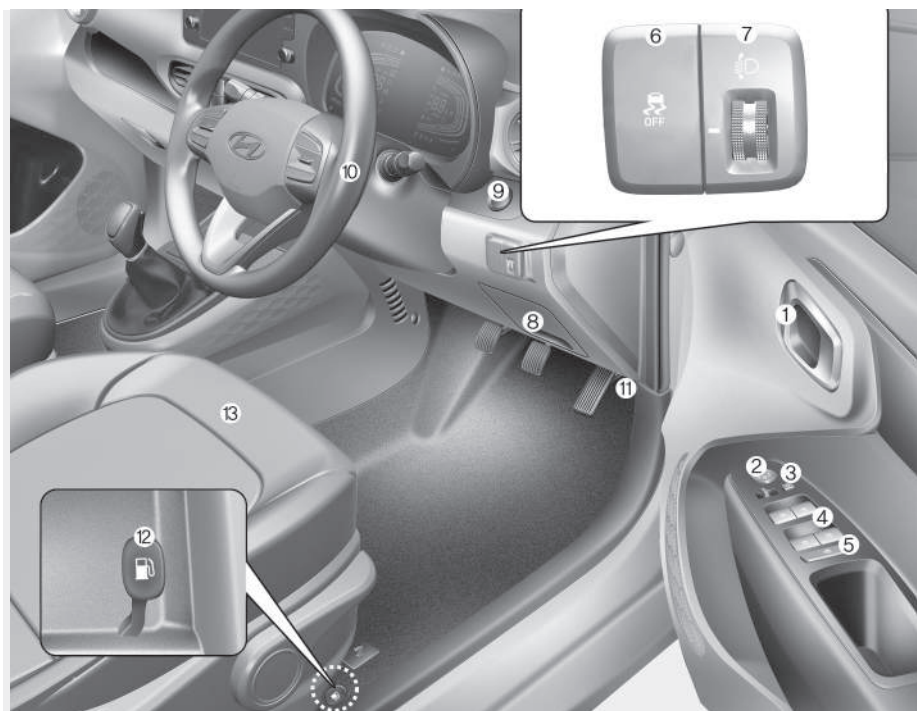

Stvarni se izgled može razlikovati od ilustracije.

OAC3013003R

1. Unutrašnja kvaka vrata .....	5-16
2. Prekidač za podešavanje vanjskih retrovizora .....	5-26
3. Prekidač električnog preklapanja vanjskih retrovizora* .....	5-26
4. Prekidač električnog otvaranja prozora .....	5-28
5. Prekidač zaključavanja električnog otvaranja prozora .....	5-32
6. Prekidač za isključenje ESC sustava .....	6-36
7. Prekidač za podešavanje visine snopa svjetla .....	5-43
8. Kutija s osiguračima .....	9-55
9. Kontakt brava/ prekidač za pokretanje motora* .....	6-6
10. Upravljački obruč .....	5-21
11. Ručica za otvaranje poklopca motora .....	5-33
12. Ručica za otvaranje poklopca otvora za dolijevanje goriva .....	5-36
13. Sjedala .....	3-4

\* : ako je dio opreme

## PREGLED PREDNJE KONZOLE (LHD IZVEDBA)

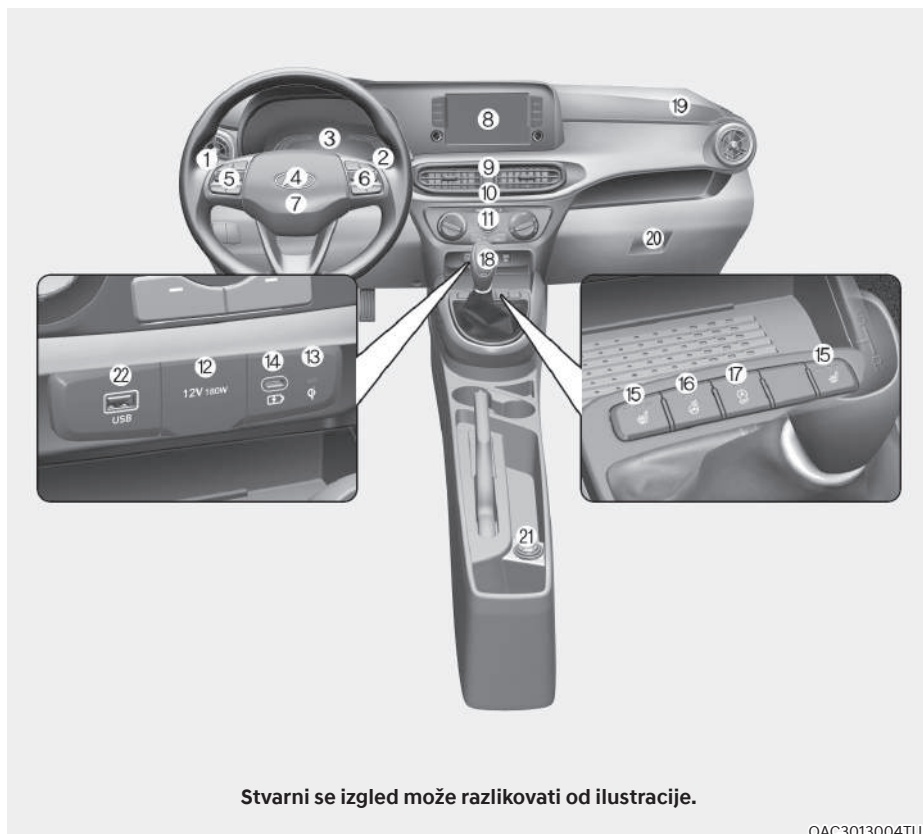

1. Kontrole svjetla/žmigavaca.....	5-39
2. Brisači/perači.....	5-50
3. Instrument ploča.....	4-2
4. Truba.....	5-23
5. Daljinske kontrole audio sustava*.....	5-88
6. Driving assist prekidač.....	7-16
7. Vozačev zračni jastuk.....	3-43
8. Infotainment sustav*.....	5-87
9. Svjetla upozorenja (četiri žmigavca).....	8-3
10. Prekidač središnjeg zaključavanja.....	5-16
11. Klima-uređaj *.....	5-52, 5-61

\* : ako je dio opreme

12. Utičnica 12V .....	5-79
13. Sustav bežičnog punjenja mobitela* .....	5-81
14. USB utičnica.....	5-80
15. Grijanje sjedala* .....	3-17
16. Grijanje upravljačkog obruča* .....	5-23
17. Start-stop sustav (ISG)* .....	6-43
18. Ručica mjenjača .....	6-14, 6-17
19. Suvozački čeonni zračni jastuk.....	3-43
20. Pretinac za rukavice.....	5-76
21. Stražnji USB punjač .....	5-80

\* : ako je dio opreme

## PREGLED PREDNJE KONZOLE (RHD IZVEDBA)

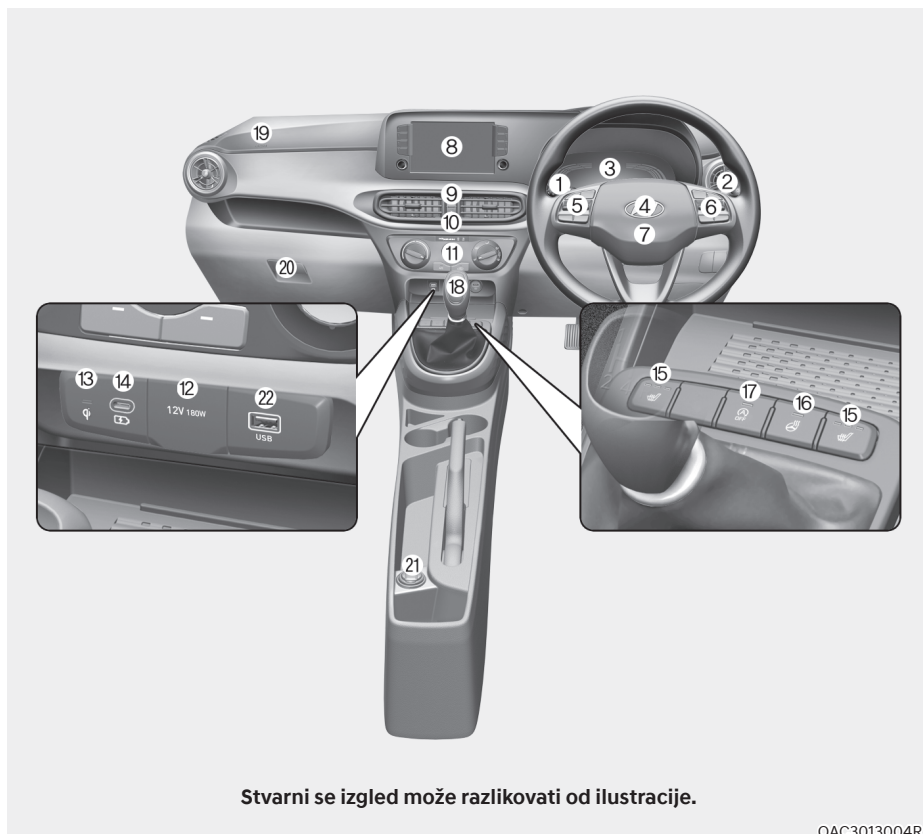

OAC3013004R

1. Kontrole svjetla/žmigavaca.....	5-39
2. Brisači/perači.....	5-50
3. Instrument ploča.....	4-2
4. Truba.....	5-23
5. Daljinske kontrole audio sustava*.....	5-88
6. Driving assist prekidač.....	7-16
7. Vozačev zračni jastuk.....	3-43
8. Infotainment sustav*.....	5-87
9. Svjetla upozorenja (četiri žmigavca).....	8-3
10. Prekidač središnjeg zaključavanja.....	5-16
11. Klima-uređaj *.....	5-52

\* : ako je dio opreme

12. Utičnica 12V .....	5-79
13. Sustav bežičnog punjenja mobitela* .....	5-81
14. USB utičnica.....	5-80
15. Grijanje sjedala* .....	3-17
16. Grijanje upravljačkog obruča* .....	5-23
17. Start-stop sustav (ISG)* .....	6-43
18. Ručica mjenjača .....	6-14, 6-17
19. Suvozački čeonni zračni jastuk.....	3-43
20. Pretinac za rukavice.....	5-76
21. Stražnji USB punjač .....	5-80

\* : ako je dio opreme

## MOTORNI PROSTOR

■ Smartstream G1.0  
- LHD izvedba

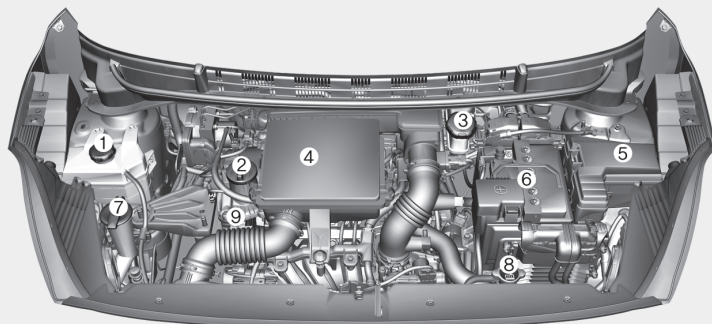

- RHD izvedba

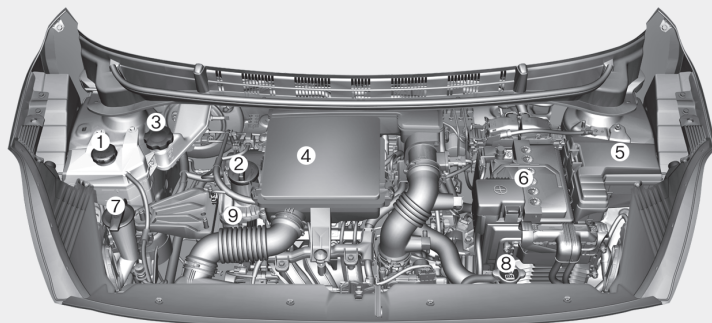

**Stvarni se motorni prostor može razlikovati od ilustracije.**

OAC3089001TU/OAC3089001R

1. Spremnik rashladne tekućine .....	9-28
2. Poklopac dolijevanja ulja .....	9-26
3. Spremnik tekućine kočnica/spojke* .....	9-31
4. Filtar zraka .....	9-34
5. Kutija s osiguračima .....	9-55
6. Akumulator .....	9-41
7. Spremnik tekućine za pranje stakla .....	9-33
8. Poklopac hladnjaka .....	9-29
9. Šipka za mjerenje razine ulja u motoru .....	9-25

\* : ako je dio opreme

- Smart stream G1.0 T-GDi
- LHD izvedba

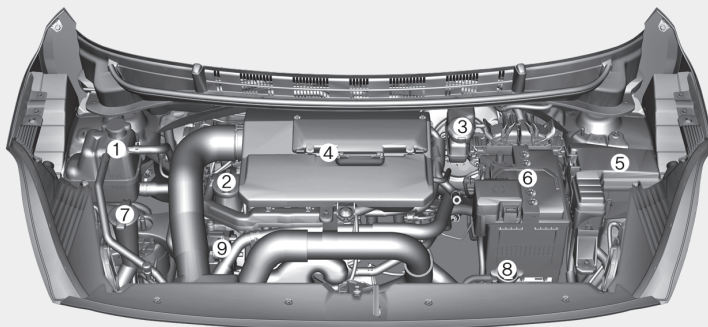

- RHD izvedba

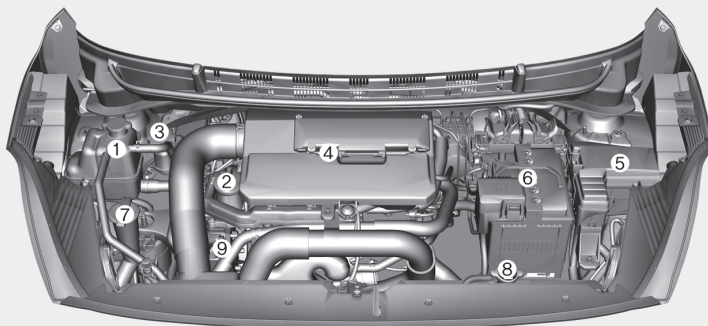

**Stvarni se motorni prostor može razlikovati od ilustracije.**

OAC3N080001TU/ OAC3N080001R

1. Spremnik rashladne tekućine .....	9-28
2. Poklopac dolijevanja ulja .....	9-26
3. Spremnik tekućine kočnica/spojke* .....	9-31
4. Filtar zraka .....	9-34
5. Kutija s osiguračima .....	9-55
6. Akumulator .....	9-41
7. Spremnik tekućine za pranje stakla .....	9-33
8. Poklopac hladnjaka .....	9-29
9. Šipka za mjerenje razine ulja u motoru .....	9-25

\* : ako je dio opreme

■ Smartstream G1.2  
- LHD izvedba

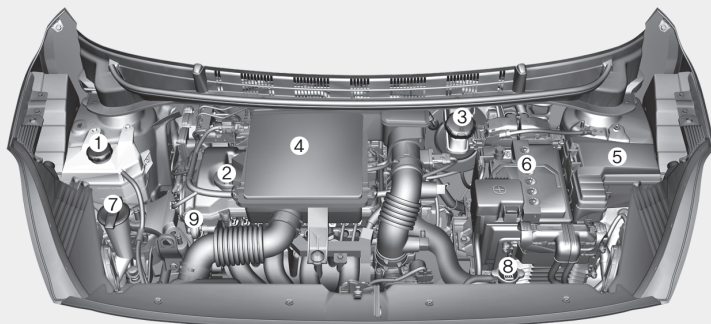

- RHD izvedba

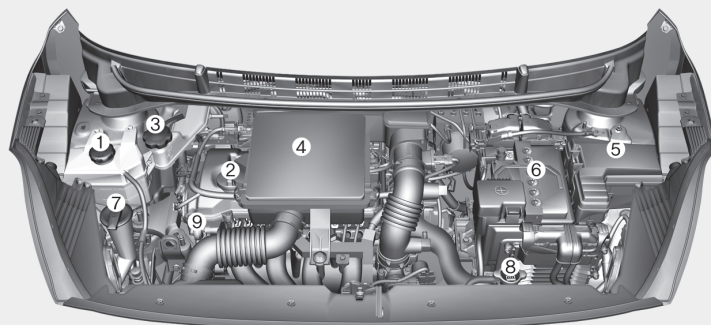

**Stvarni se motorni prostor može razlikovati od ilustracije.**

OAC3089002TU/OAC3089002R

1. Spremnik rashladne tekućine .....	9-28
2. Poklopac dolijevanja ulja .....	9-26
3. Spremnik tekućine kočnica/spojke* .....	9-31
4. Filtar zraka .....	9-34
5. Kutija s osiguračima .....	9-55
6. Akumulator .....	9-41
7. Spremnik tekućine za pranje stakla .....	9-33
8. Poklopac hladnjaka .....	9-29
9. Šipka za mjerenje razine ulja u motoru .....	9-25

\* : ako je dio opreme

## DIMENZIJE

mm (in.)

Stavka		5 vrata	N line
Ukupna duljina		3,670 (144.49)	3,675 (144.68)
Ukupna širina		1,680 (66.14)	1,680 (66.14)
Ukupna visina		1,480 (58.27)	1,483 (58.38)
Prednji trag kotača	175/65R14	1,479 (58.23)	-
	185/55R15	1,467 (57.76)	-
	195/45R16	1,467 (57.76)	1,467 (57.76)
Stražnji trag kotača	175/65R14	1,490 (58.66)	-
	185/55R15	1,478 (58.19)	-
	195/45R16	1,478 (58.19)	1,478 (58.19)
Međuosovinski razmak		2,425 (95.47)	2,425 (95.47)

## SPECIFIKACIJE MOTORA

Stavka		Smartstream G1.0	Smartstream G1.2	Smartstream G1.0 T-GDi
Radni obujam	cc (cu. in)	998 (60.90)	1,197 (73.05)	998 (60.90)
Provrt x hod	mm (in.)	71.0x84.0 (2.80x3.31)	71.0x75.6 (2.80x2.98)	71.0x84.0 (2.80x3.31)
Raspored paljenja		1-2-3	1-3-4-2	1-2-3
Broj cilindara		3	4	3

## SNAGA ŽARULJA

Žarulja		Tip	Snaga	
Front	Tip A* <sup>1</sup>	Glavno svjetlo (dugo/kratko)	H19	60/55
		Žmigavac	PY21WLL	21
	Tip B* <sup>2</sup>	Glavno svjetlo (dugo/kratko)	HB3	60
		Kratko - pomoćno svjetlo za zavoje	H7LL	55
		Žmigavac	PY21WLL	21
	Svjetlo za maglu *		51W	51
	Pozicijsko i dnevno svjetlo	Tip A	P21/5WLL	21/5
		Tip B	LED	LED
Bočni žmigavac (vanjski retrovizor) *		LED	LED	
Bočni žmigavac *		WY5W	5	
Rear	Tip A	Stražnje i stop svjetlo	P21/5WLL	21/5
		Stražnje svjetlo	LED	LED
	Tip B	Stop svjetlo	P21WLL	21
		Žmigavac	PY21WLL	21
	Katadiopter		-	-
	Svjetlo za vožnju unazad		W16W	16
	Svjetlo za maglu		P21WLL	21
	Treće stop svjetlo		LED	LED
Svjetlo registracije		W5WLL	5	
Interior	Svjetlo za čitanje karte		FESTOON	8
	Svjetlo prtljažnika		FESTOON	10

\* : Ako je dio opreme

\*<sup>1</sup> : MFR (Multi Focus Reflector) glavno svjetlo

\*<sup>2</sup> : Bi-funkcijsko projekcijsko glavno svjetlo

## GUME I KOTAČI

Stavka	Dimenzija gume	Dimenzija naplatka	Tlak pumpanja, bar (kPa, psi)				Moment pri- tezanja mati- ce kgf·m (lbf·ft, N·m)
			Normalno opterećenje *1		Puno opterećenje		
			Prednje	Stražnje	Prednje	Stražnje	
Kotač pune dimen- zije	175/65R14	5.5JX14	2.3 (230,33)	2.1 (210,30)	2.3 (230,33)	2.5 (250, 36)	11-13 (79-94, 107-127)
	185/55R15	6.0JX15	2.3 (230,33)	2.1 (210,30)	2.3 (230,33)	2.5 (250, 36)	
	195/45R16	6.5JX16	2.3 (230,33)	2.1 (210,30)	2.3 (230,33)	2.5 (250, 36)	
Kotač smanjenih dimenzija *2	T115/70D15	3.5JX15	4.2 (420, 60)				

\*1: Normalno opterećenje - Do 3 osobe

\*2: Ako vaše vozilo nije opremljeno smanjenim rezervnim kotačem, s njim je isporučen TMK (set za krpanje).

**OBAVIJEST**

- Dopušteno je jače napumpati gumu za 20 kPa u odnosu na standardni tlak napuhavanja, ako se očekuju niže temperature. Tlak u principu pada za 7 kPa za svaki pad temperature od 7C. Ako se dogodi neki temperaturni ekstrem, provjerite tlak u gumama i prilagodite ga prema tablici.
- Tlak zraka pada kako se penjete visoko iznad razine mora. Ako planirate vožnju visokim područjem, provjerite tlak unaprijed. Ako je potrebno, prilagodite tlak u gumama. Za informaciju očekujte da je potrebno dodati oko 10 kPa za svakih 1000 visine.
- Nikad nemojte premašiti najviši dopušten tlak koji je istaknut na bočnici gume.

**OPREZ**

Kad mijenjate gume, koristite gume istih dimenzija kao i one koje su isporučene s vozilom. Ugradnja drugih dimenzija koje nisu navedene u gornjoj tablici može izazvati oštećenje vozila ili neku drugu neispravnost.

## KLIMA-UREĐAJ

Stavka	Količina	Klasifikacija
Rashladno sredstvo g (oz.)	430±25 (15.17±0.88)	R-134a R-1234yf
Ulje kompresora g (oz.)	100 (3.53)	PAG

Za pobliže informacije obratite se ovlaštenom HYUNDAI trgovcu.

## INDEKS NOSIVOSTI I BRZINE GUMA

Stavka	Dimenzija gume	Dimenzija naplatka	Indeks nosivosti		Indeks brzine	
			LI *1	kg	SS *2	km/h
Kotač pune dimenzije	175/65R14	5.5JX14	86	530	T	190
	185/55R15	6.0JX15	86	530	H	210
	195/45R16	6.5JX16	84	500	H	210
Kotač smanjenih dimenzija	T115/70D15	3.5JX15	90	600	M	130

\*1 LI : indeks nosivosti \*2 SS : indeks brzine

## UKUPNA MASA VOZILA

kg (lbs.)

4 sjedala					
Smartstream G1.0			Smartstream G1.0 T-GDi	Smartstream G1.2	
AMT	MT	MT (ECO)	MT	AMT	MT
1,340 (2,954)	1,340 (2,954)	1,310 (2,888)	1,380 (3,042)	1,350 (2,976)	1,350 (2,976)

5 sjedala				
Smartstream G1.0		Smartstream G1.0 T-GDi	Smartstream G1.2	
AMT	MT	MT	AMT	MT
1,410 (3,108)	1,410 (3,108)	1,470 (3,240)	1,430 (3,152)	1,430 (3,152)

MT : Ručni mjenjač

AMT : Automatski mjenjač

## OBJAM PRTLJAŽNIKA

Items		Benzinski motor
VDA <i>l</i> (cu ft)	MIN.	252 (8.90)
	MAX.	1,050 (37.08)

Min : iza stražnje klupe do gornjeg ruba naslona.

Max : iza stražnje klupe do krova.

## PREPORUČENA MAZIVA I KAPACITETI

Kao pomoć za postizanje odgovarajućih performansi i izdržljivosti motora i pogonskog sklopa, koristite samo maziva odgovarajuće kvalitete. Ispravna maziva također pomažu učinkovitosti motora koja rezultira smanjenom potrošnjom goriva.

Ova maziva i tekućine su preporučeni za korištenje u Vašem vozilu.

Mazivo		Volumen	Klasifikacija	
Motorno ulje <sup>*1*2</sup> (ispraznite i dopunite) 	Smartstream G1.0	3.1 / (3.28 US qt.)	SAE 0W20, API SN PLUS/ SP or ILSAC GF-6	
	Smartstream G1.2	3.4 / (3.60 US qt.)		
	Smartstream G1.0 T-GDi	3.6 / (3.80 US qt.)		
Ulje ručnog mjenjača	5 vrata	1.3-1.4 / (1.38-1.48 US qt.)	API GL-4, SAE 70W - SK : HK SYN MTF 70W - H.K.SHELL : SPIRAX S6 GHME 70W MTF	
	N line	1.6-1.7 / (1.70-1.80 US qt.)	- GS CALTEX : GS MTF HD 70W	
Ulje automatiziranog ručnog mjenjača		1.1-1.2 / (1.16-1.27 US qt.)	API GL-4, SAE 70W - SK : HK SYN MTF 70W - H.K.SHELL : SPIRAX S6 GHME 70W MTF - GS CALTEX : GS MTF HD 70W	
Rashladna tekućina	Smartstream G1.0	AMT	5.51 / (5.82 US qt.)	Mješavina antifrizra (etilen glikol rashladno sredstvo za aluminijске hladnjake) i destilirane vode
		MT	5.53 / (5.84 US qt.)	
	Smartstream G1.2	5.89 / (6.22 US qt.)		
	Smartstream G1.0 T-GDi	6.02 / (6.36 US qt.)		
Tekućina kočnica/spojke		0.7-0.8 / (0.7-0.8 US qt.)	FMVSS116 DOT-4	
Gorivo		36 / (9.5 US gal.)	-	

\*1 : Pogledajte preporučene SAE razrede viskoznosti na idućoj stranici.

\*2 : Motorna ulja s oznakom Energy Conserving Oil su sada dostupna. Osim drugih dodatnih prednosti, pridonose potrošnji goriva smanjenjem količine goriva potrebne za svladavanje trenja u motoru. Često, ova poboljšanja je teško izmjeriti u svakodnevnoj vožnji, ali kroz godinu dana, mogu ostvariti značajne uštede u troškovima i energiji.

## Preporučeni SAE razredi viskoznosti

### OPASKA

- **Uvijek vodite računa da očistite područje oko svih čepova za punjenje, čepova za ispušt, ili šipke za mjerenje prije provjeravanja ili ispuštanja svih maziva. To je naročito važno u prašnjavim ili pješčanim područjima i kad je vozilo korišteno na ne-asfaltiranim cestama. Čišćenje područja oko čepova i šipki će spriječiti ulazak prljavštine i smeća u motor i druge mehanizme koji bi se mogli oštetiti.**
- **Nikad nemojte dodavati NIKAKVE aditive u motorno ulje. Aditivi za ulje mogu promijeniti svojstva ulja i izazvati ozbiljna oštećenja motora.**

Viskoznost ('gustoća') motornog ulja utječe na potrošnju goriva i rad po hladnom vremenu (pokretanje motora i protočnost motornog ulja). Motorna ulja niže viskoznosti mogu pružiti bolju potrošnju goriva i performanse po hladnom vremenu, međutim, motorna ulja više viskoznosti su potrebna za zadovoljavajuće podmazivanje po vrućem vremenu. Korištenje ulja bilo koje viskoznosti, osim onih preporučenih, može rezultirati oštećenjem motora.

Kad birate ulje, uzmite u obzir raspon temperature okoline u kojem će Vaše vozilo raditi prije sljedeće promjene ulja. Ispod u tablici možete odabrati preporučenu viskoznost ulja.

Raspon temperature za SAE brojeve viskoznosti										
Temperatura	°C	-30	-20	-10	0	10	20	30	40	50
	(°F)	-10	0	20	40	60	80	100	120	
Motorno ulje *1		<b>0W-20</b>								

\*1 : Ako se koristi mineralno ili polusintetsko ulje, pridržavajte se rasporeda zamjene ulja u otežanim uvjetima korištenja.



Ulje koje nosi oznaku API odgovara specifikacijama International Lubricant Specification Advisory Committee (ILSAC). Ne preporučuje se korištenje ulja koje ne nose API oznaku.

## IDENTIFIKACIJSKI BROJ VOZILA (VIN)



Identifikacijski broj vozila (VIN) je broj koji se koristi kod registracije Vašeg vozila i u svim pravnim pitanjima koja se odnose na njegovo vlasništvo, itd.

Broj je utisnut na podu ispod suvozačkog sjedala. Kako biste provjerili broj, otvorite poklopac.

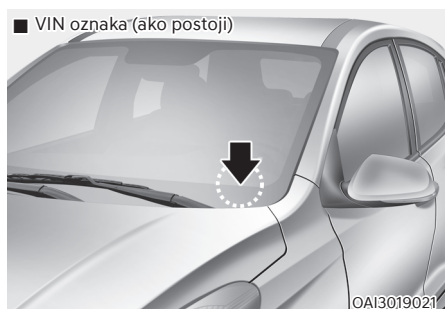

VIN je također na pločici pričvršćenoj na vrhu armature. Broj na pločici lako je vidljiv izvana kroz vjetrobransko staklo.

## OZNAKA CERTIFIKACIJE VOZILA



Oznaka certifikacije vozila pričvršćena na središnjem stupu vozačeve (ili suvozačeve) strane sadrži identifikacijski broj vozila (VIN).

## OZNAKA SPECIFIKACIJA I TLAKA U GUMAMA

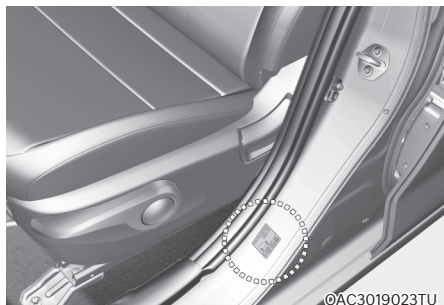

©AC3019023TU

Gume isporučene na Vašem novom vozilu odabrane su kako bi pružile najbolje performanse u normalnoj vožnji.

Oznaka guma smještena na središnjem stupu vozačeve strane sadrži preporučene tlakove zraka u gumama za Vaše vozilo.

## BROJ MOTORA

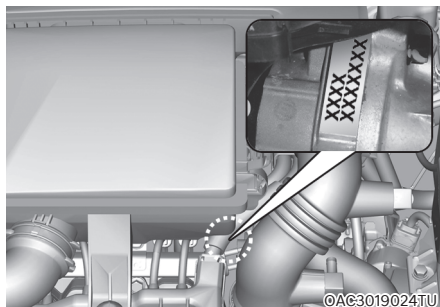

©AC3019024TU

Broj motora je utisnut na blok motora kako je prikazano na crtežu.

## OZNAKA KOMPRESORA KLIMA UREĐAJA

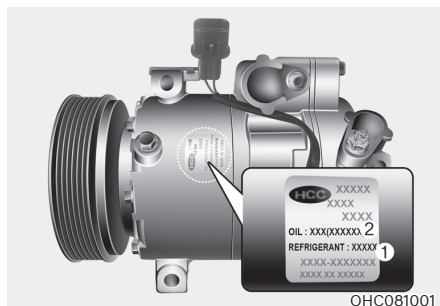

OHC081001

Oznaka kompresora sadrži informacije o vrsti kompresora kojim je Vaše vozilo opremljeno, kao i o modelu, broju dijela dobavljača, broju proizvodnje, rashladnom sredstvu (1) i rashladnom ulju (2).

## OZNAKA VRSTE GORIVA (AKO JE DIO OPREME)

Za optimalne performanse vozila, preporučujemo korištenje bezolovnog benzina u skladu s oznakom koja se nalazi na poklopcu otvora za dolijevanje goriva.



OTM013030L

A. Oktanska vrijednost bezolovnog goriva

- 1) RON/ROZ : Istraživački oktanski broj goriva
- 2) (R+M)/2, AKI : Indeks otpornosti na kliktanje goriva

B. Oznake tipova benzinskih goriva

※ Ovaj simbol znači da je to upotrebljivo gorivo. Nemojte koristiti druga goriva.

C. Za dodatne informacije pogledajte zahtjeve za kvalitetom goriva u uvodnom poglavlju priručnika.

## IZJAVA O SUKLADNOSTI

■ Primjer

CE CE 0678

CE0678

Komponente radio frekvencije vozila u skladu su sa zahtjevima i drugim važnim odredbama direktive 1995/5/EC.

Daljnje informacije, uključujući izjavu o sukladnosti proizvođača, dostupne su na sljedećoj HYUNDAI internetskoj stranici:  
<http://service.hyundai-motor.com>

## INFORMACIJE DISTRIBUTERA ZA EU REGULATIVU O BATERIJAMA (EU 2023/1542)

Podaci o uvozniku i distributeru baterija.

### Tip baterije (ako je u opremi)

Baterija električnog vozila (High Voltage Battery)	SLI baterija (SLI battery)
Baterija (Portable battery)	Baterija opće namjene (Portable battery of General use)

1. Ime uvoznika i distributera:  
Hyundai Motor Company
2. Trgovačko ime: HYUNDAI
3. Adresa: Kaiserleipromenade 5, 63067 Offenbach, Germany
4. Single contact point: +49 (0) 69 27 1472 -0
5. Web adresa: [www.hyundai.com/eu](http://www.hyundai.com/eu)
6. E-mail: [customercare@hyundai-europe.com](mailto:customercare@hyundai-europe.com)

### Podaci o proizvođaču - SLI baterije



#### Proizvođač

Yigit Aku Malzerneleri A.S

- **Tip baterije:** SLI Battery (12V Battery)
- **Adresa:** Organize Sanayi Bolgesi, Oguz Caddesi No:2 06935 Sincan/ ANKARA

#### Proizvođač

Mutlu Aku ve Malz. San. A.S

- **Tip baterije:** SLI Battery (12V Battery)
- **Adresa:** Tepeoren Mah. Eski Ankara Asfalti Cad. No : 210 34959, Tuzla- Istanbul, Turkiye

**Podaci o proizvođaču - Daljinski upravljač (ako je u opremi)**



**Proizvođač**

Energy Device Business Division  
Panasonic Energy Co., Ltd.

- **Tip baterije:** CR 2032
- **Adresa:** 1-1 Matsushita, Moriguchi City, Osaka, 570-8511, Japan  
Tel: +81-6-6991- 1141
- **Web Adresa:**  
<https://www.panasonic.com/global/energy.html>

**Proizvođač**

SM BEXEL

- **Tip baterije:** CR 2032
- **Adresa:** 168, Sanho-daero, Gumi-si, Gyeongsangbuk-do, Republic of Korea
- **Web-stranica:**  
<https://www.bexel.co.kr/html/index/in dex.php>

**Podaci o proizvođaču - Smart ključ (ako je u opremi)**



**Proizvođač**

Energy Device Business Division  
Panasonic Energy Co., Ltd.

- **Tip baterije:** CR 2032 ili CR2450
- **Adresa:** 1-1 Matsushita, Moriguchi City, Osaka, 570-8511, Japan  
Tel: +81-6-6991- 1141
- **Web Adresa:**  
<https://www.panasonic.com/global/energy.html>

**Proizvođač**

SM BEXEL

- **Tip baterije:** CR 2032
- **Adresa:** 168, Sanho-daero, Gumi-si, Gyeongsangbuk-do, Republic of Korea
- **Web-stranica:**  
<https://www.bexel.co.kr/html/index/in dex.php>

**Podaci o proizvođaču - eCall sustava  
(ako je u opremi)**



**Proizvođač**

TWS

- **Tip baterije:** Portable Battery
- **Adresa:** No.39 Nanyunsan Road, Science Park, Hi-Tech Industrial Development Zone, Guangzhou, China
- **Tel:** +86-20-2221 5006
- **Web-stranica:** [www.tws.com](http://www.tws.com)
- **Email Address:** [Linda.Xu@tws.com](mailto:Linda.Xu@tws.com)

**Proizvođač**

SkyPower Enterprise Co., Ltd / 元泰發實業有限公司

- **Tip baterije:** Portable Battery
- **Adresa:** 28F, No. 289, Sec 2 Wen-Hua Rd., Ban-Ciao District, New Taipei City, Taiwan
- **Tel:** +886 2 2258 2986 EXT.265
- **Web-stranica:** [www.skypowertek.com](http://www.skypowertek.com)
- **Email Address:** [sean\\_yang@skypowertek.com](mailto:sean_yang@skypowertek.com)



# 3. Sigurnosni sustavi vašeg vozila

Važne sigurnosne napomene.....	3-2
Uvijek vežite pojaseve.....	3-2
Vežite svu djecu.....	3-2
Opasnosti od zračnih jastuka .....	3-2
Ometanje vozača.....	3-2
Kontrolirajte svoju brzinu.....	3-3
Održavajte vozilo u sigurnom stanju.....	3-3
Sjedala .....	3-4
Sigurnosne pretpostavke.....	3-6
Prednja sjedala .....	3-7
Stražnja sjedala.....	3-11
Nasloni za glavu .....	3-13
Grijanje sjedala .....	3-17
Sigurnosni pojasevi.....	3-19
Preduvjeti za korištenje sigurnosnih pojaseva .....	3-19
Svjetlo upozorenja sigurnosnih pojaseva .....	3-20
Sigurnosni pojasevi .....	3-22
Pirotehnički zatezači sigurnosnih pojaseva.....	3-24
Dodatne napomene o sigurnosnim pojasevima .....	3-27
Briga o sigurnosnim pojasevima .....	3-29
Sigurnosni sustavi za djecu (CRS).....	3-30
Djeca uvijek moraju biti straga.....	3-30
Odabir sjedalice za djecu.....	3-31
Ugradnja dječje sjedalice.....	3-32
Zračni jastuk - dopunski sigurnosni sustav (SRS) .....	3-41
Gdje su zračni jastuci?.....	3-43
Kako rade zračni jastuci? .....	3-48
Što očekivati nakon aktivacije zračnog jastuka? .....	3-51
Zašto se zračni jastuk u sudaru nije aktivirao? .....	3-53
Briga o SRS sustavu .....	3-58
Dodatne sigurnosne napomene.....	3-59
Oznake zračnih jastuka .....	3-59

# VAŽNE SIGURNOSNE NAPOMENE

Ovdje ćete naći mnoge sigurnosne napomene i savjete koje će se ponavljati i u drugim poglavljima ovog priručnika. Obratite pažnju na njih, jer one značajno povećavaju vašu i sigurnost ostalih putnika u vozilu.

## Uvijek vežite sigurnosni pojas

Sigurnosni pojas pruža najbolju zaštitu u svim vrstama nezgoda. Zračni jastuci su zamišljeni kao dopuna, nikako zamjena!, sigurnosnim pojasevima. I stoga, iako je vaše vozilo opremljeno zračnim jastucima, **UVIJEK** vežite sigurnosne pojaseve i sebi i putnicima i to činite na ispravan način.

## Vežite svu djecu

Sva djeca mlađa od 13 godina bi se trebala voziti propisno vezana na stražnjim, nikako prednjim sjedalima. Dojenčad i bebe trebaju biti u dječjim sjedalima koje su propisno učvršćene. Veća djeca trebaju koristiti tzv. booster sjedalo sve dok ne porastu dovoljno da mogu nositi sigurnosni remen bez potrebe za dodatnim sjedalicom.

## Opasnosti od zračnih jastuka

Iako zračni jastuci spašavaju živote, oni ih mogu i ugroziti i izazvati teške ozljede putnicima koji sjede preblizu ili nisu ispravno vezani. Djeca i odrasle osobe niskog rasta su najviše ugrožene aktivacijom zračnog jastuka. Pridržavajte se uputa u ovom priručniku.

## Ometanje vozača

Ometanje vozača je ozbiljna i stvarna opasnost s mogućim smrtnim posljedicama. Sigurnost uvijek mora biti na prvom mjestu i vozač mora biti svjestan vlastite odgovornosti prema putnicima i ostalim sudionicima u prometu te održavati potrebnu razinu koncentracije. Nju narušavaju jedenje, pijenje, pospanost, umor, posezanje za različitim stvarima tijekom vožnje, razgovor s putnicima i korištenje mobilnih telefona.

Svako skretanje pogleda s ceste je opasno i treba ga svoditi na apsolutni minimum. Kako bi se umanjile opasnosti od nezgode:

- **UVIJEK** podesite sve svoje mobilne uređaje (MP3 plejere, mobitele, navigacijske uređaje i sl.) dok vozilo stoji, nikako u vožnji.
- **TELEFONIRANJE** je dopušteno samo u skladu sa zakonskim propisima i kad ni na koji način ne ugrožava sudionike u prometu.  
NIKAD nemojte slati SMS poruke tijekom vožnje. To je zabranjeno u većini zemalja. Baš kao i telefoniranje tijekom vožnje bez korištenja hands free uređaja.
- **NIKAD** nemojte dopustiti da vam mobitel skrene pažnju s vožnje. Vozač je jedini odgovoran za sigurnost putnika i ostalih sudionika u prometu i trebao bi uvijek ruke držati na upravljaču, a pogled uperen na cestu.

## Pazite na brzinu

Prevelika i neprilagođena brzina je jedan od najčešćih uzroka nezgoda. Općenito vrijedi pravilo: što je veća brzina, veći je rizik od ozljeda iako se teške ozljede mogu dogoditi i pri niskim brzinama. Nikad nemojte voziti brže nego je sigurno u datim okolnostima, bez obzira na ograničenje koje je na snazi.

## Održavajte vozilo u top formi

Puknuće gume ili mehanički kvar mogu biti iznimno opasni. Da bi se mogućnost takvog događaja svela na minimum, redovito provjeravajte tlak u gumama i održavajte vozilo kod ovlaštenog HYUNDAI trgovca sukladno planu redovnog održavanja i uz korištenje samo originalnih HYUNDAI dijelova. Tako će vaše vozilo uvijek biti u top formi.

## SJEDALA

■ LHD izvedba

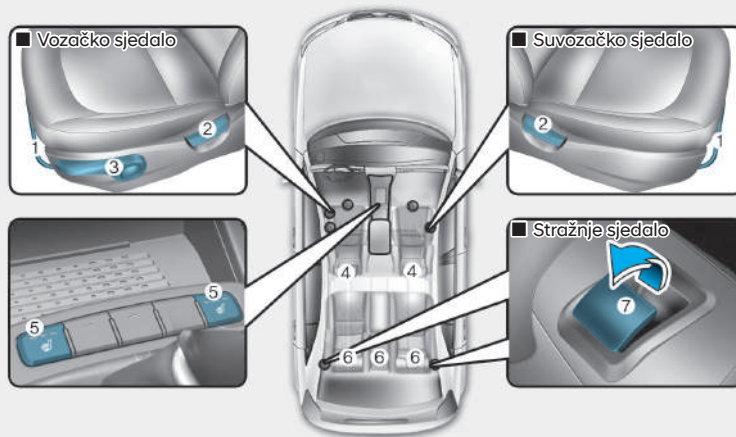

Stvarni se izgled može razlikovati od ilustracije.

OAC3033001TU

### Prednja sjedala

1. Podešavanje sjedala naprijed/natrag
2. Podešavanje nagiba naslona sjedala
3. Prilagodba visine sjedala\*
4. Nasloni za glavu
5. Grijanje sjedala\*

### Stražnja sjedala

6. Nasloni za glavu (vanjski i središnji\*)
7. Preklapanje naslona

\* : ako je u opremi

■ RHD izvedba

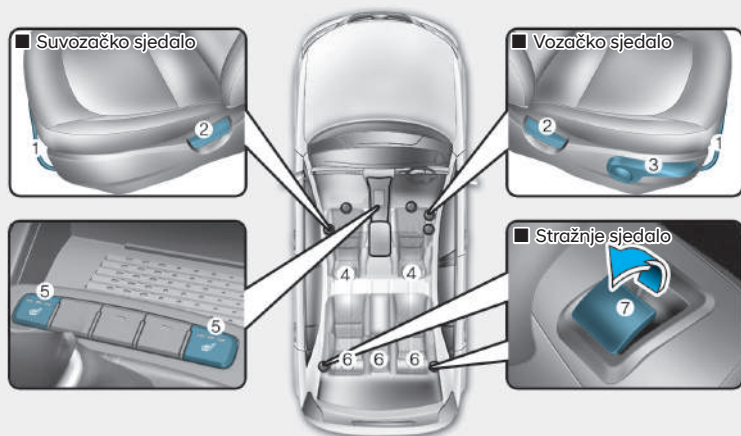

Stvarni se izgled može razlikovati od ilustracije.

OAC3033001R

### Prednja sjedala

1. Podešavanje sjedala naprijed/natrag
2. Podešavanje nagiba naslona sjedala
3. Prilagodba visine sjedala\*
4. Nasloni za glavu
5. Grijanje sjedala\*

### Stražnja sjedala

6. Nasloni za glavu (vanjski i središnji\*)
7. Preklapanje naslona

\* : ako je u opremi

### Sigurnosne napomene

Podesite sjedalo tako da sjedite udobno, ali i sigurno. Pozicija na sjedalu igra iznimno veliku ulogu u zaštiti putnika, zajedno sa sigurnosnim pojasevima i zračnim jastucima.



#### UPOZORENJE

Nemojte koristiti jastuk koji smanjuje trenje između sjedala i putnika. Kukovi suvozača mogu skliznuti ispod krilnog dijela sigurnosnog pojasa za vrijeme nesreće ili naglog zaustavljanja. Zato što sigurnosni pojas ne može pravilno raditi može doći do ozbiljnih ili smrtonosnih unutarnjih ozljeda.

### Zračni jastuci

Možete umanjiti rizik od ozljede u slučaju aktivacije zračnog jastuka. Nemojte sjediti preblizu upravljaču, već se od njega odmaknite što dalje možete, ali ne toliko da to ugrozi vašu sposobnost upravljanja vozilom.



#### UPOZORENJE

Kako biste izbjegli ozljede ili smrt uzrokovanu aktiviranjem zračnih jastuka u sudaru, vozač treba sjediti što dalje moguće od zračnog jastuka upravljača (udaljen barem 250 mm), ali ne toliko da ne može sigurno upravljati vozilom. Suvozač mora pomaknuti svoje sjedalo što je dalje moguće i sjediti naslonjen na naslon sjedala.

- Zračni se jastuk trenutno napuhuje u slučaju sudara, putnici se mogu ozlijediti snagom otvaranja zračnih jastuka ako nisu u pravilnom položaju.
- Napuhavanje zračnog jastuka može uzrokovati ozljede lica ili tijela, ozljede zbog slomljenog stakla ili opekline.
- Upravljački obruč držite u položaju 9:15 ili 14:45 kako biste smanjili mogućnost ozljeda ruku u slučaju aktivacije zračnog jastuka.
- NIKAD ne stavljajte ništa na područje ispod kojeg je zračni jastuk.
- Ne dopustite suvozaču da digno noge na prednju konzolu kako bi se u slučaju aktivacije zračnog jastuka umanjila mogućnost ozljede nogu ili koljena.

## Sigurnosni pojasevi

Prije kretanja na bilo kakvu, pa i iznimno kratku, vožnju uvijek vežite sigurnosni pojas.

Putnici uvijek moraju sjediti u uspravnom položaju i biti propisno vezani. Djeca, bebe i dojenčad moraju biti sigurno smještena u sjedalicu prikladnu njihovoj dobi i veličini. Djeca koja su prerasla sjedalice moraju sjediti uspravno i koristiti sigurnosne pojaseve baš kao i odrasli putnici.

## UPOZORENJE

Pridržavajte se ovih uputa za korištenje sigurnosnih pojaseva:

- **NIKAD** ne pokušavajte jednim pojasem vezati više od jedne osobe.
- Naslon sjedala mora biti podignut uspravno, a sigurnosni pojas prelaziti preko kukova putnika.
- **NIKAD** ne vozite dijete u krilu odrasle osobe. Djeca se moraju voziti u svojim sjedalicama.
- Sigurnosni pojas ne smije prelaziti preko vrata putnika, biti zaglavljen preko predmeta s oštrim rubovima ili proveden tako da nije priljubljen uz prsni koš putnika.
- Sigurnosni pojas se ne smije zapetljati ili zaglaviti.

## Prednja sjedala

Prednja se sjedala mogu podesiti pomoću kontrola koje se nalaze uz nasjedni jastuk. Prije nego krenete podesite sjedalo tako da su vam nožne komande lako dosežne, da možete lako okretati upravljač i rukom dohvatiti sve komande na središnjoj konzoli.

## UPOZORENJE

Obratite pozornost na ove savjete kod podešavanja sjedala:

- **NIKAD** nemojte podešavati sjedalo dok je vozilo u pokretu. To može uzrokovati gubitak kontrole što će rezultirati nesrećom kao što je smrt, ozbiljne ozljede ili oštećenje imovine.
- Slobodni predmeti u području vozačevih nogu mogu ometati rad stopala, te uzrokovati nesreću. Ne stavljajte ništa ispod prednjih sjedala.
- Kad vraćate naslon sjedala u uspravan položaj, činite to polako i provjerite je li sigurno te nema li putnika oko njega. Ako se naslon sjedala naglo uspravi bez pridržavanja i nadzora, sjedalo se može pomaknuti naprijed i udariti putnika te ga čak i ozlijediti svojim naslonom.
- Upaljač nemojte ostavljati na sjedalu ili podu vozila. Prilikom podešavanja sjedala plin može izaći iz upaljača i izazvati požar.
- Ako nešto upadne u prostor između sjedala, budite osobito oprezni kad to vadite van. Moguće su ozljede ruku, pa i posjekotine, na oštrim rubovima mehanizma sjedala.

- Ako netko sjedi na stražnjem sjedalu, pažljivo podešavajte sjedalo kako ne biste ozlijedili putnike koji su straga.
- Nemojte dopustiti bilo čemu da ometa postavljanje naslona sjedala u normalan položaj. Pohranjivanje stvari na naslon ili na bilo koji drugi način ometanje pravilnog zaključavanja naslona sjedala može rezultirati ozbiljnim ili smrtonosnim ozljedama u slučaju naglog zaustavljanja ili sudara.



### OPREZ

Kako biste spriječili ozljede:

- Nemojte podešavati sjedalo dok je sigurnosni pojas vezan. Pomicanje sjedala prema naprijed uz vezani pojas može izazvati snažan pritisak na abdomen, a u ekstremnim situacijama i otežati disanje.
- Pazite da sjedalo tijekom podešavanja ne zahvati prste.

### Podešavanje naprijed i nazad

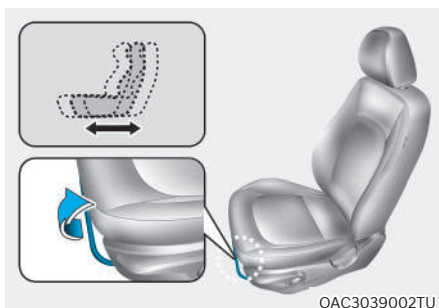

Za pomicanje sjedala prema naprijed i nazad:

1. Povucite ručicu za podešavanje sjedala i držite ju.
2. Pomaknite sjedalo u položaj koji želite.
3. Otpustite ručicu i provjerite je li sjedalo zaključano u mjestu.

Podesite sjedalo prije vožnje i provjerite je li sigurno zaključano pokušavajući pomaknuti sjedalo prema naprijed i natrag bez upotrebe ručice. Ako se sjedalo kreće, nije ispravno zaključano.

## Nagib naslona sjedala

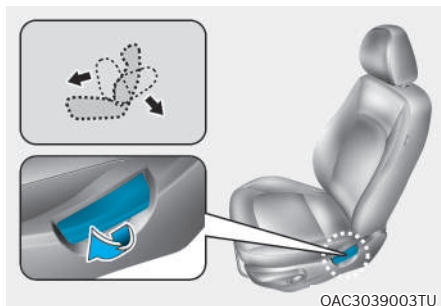

Za pomicanje naslona sjedala:

1. Blago se nagnite naprijed i povucite ručicu za podešavanje naslona.
2. Oprezno se oslonite i pomaknite naslon sjedala u položaj koji želite.
3. Otpustite ručicu i provjerite je li sjedalo zaključano u mjestu. (Ručica se MORA vratiti u početni položaj da bi se sjedalo zaključalo u mjestu.)

## Nagnuti naslon sjedala

Sjedenje u sjedalu sa spuštenim naslonom za vrijeme vožnje može biti iznimno opasno. Čak i ako je sigurnosni pojas zakopčan, sustavi za zaštitu (zatezači pojaseva, zračni jastuci) neće u ovom položaju odraditi svoj posao kako bi trebali.



## UPOZORENJE

**NIKAD se nemojte voziti sa spuštenim naslonom sjedala. Vožnja s položenim prednjim sjedalom može dovesti do ozbiljnih ili smrtonosnih ozljeda u slučaju nesreće. Ako je prednje sjedalo položeno tijekom nesreće, kukovi putnika mogu skliznuti ispod krilnog dijela sigurnosnog pojasa te će nezaštićeni trbuh pretrpjeti veliku silu. To može uzrokovati ozbiljne ili smrtonosne unutarnje ozljede.**

**Vozač MORA upozoriti suvozača da naslon sjedala drži u uspravnom položaju kad god je vozilo u pokretu.**

Sigurnosni pojasevi moraju biti prebačeni preko kukova i prsnog koša da bi radili kako je zamišljeno. Ako je nagib naslona prevelik, rameni dio pojasa neće odraditi svoj posao kako treba, jer neće biti priljubljen uz prsni koš. Umjesto toga, bit će ispred.

U slučaju nezgode, možete biti odbačeni na pojas što će izazvati ozljede vrata i/li prsnog koša.

Što je veći nagib sjedala, veća je mogućnost za tzv. efekt podmornice gdje tijelo klizne ispod sigurnosnog pojasa i istovremeno vrat udara u rameni dio pojasa.

### **Visina sjedala (za sjedalo vozača, ako je u opremi)**

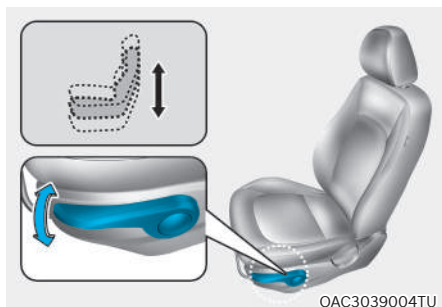

Za mijenjanje visine sjedala gurnite polugu prema gore ili prema dolje:

- Kako biste spustili sjedalo, gurnite polugu nekoliko puta prema dolje.
- Kako biste podigli sjedalo, povucite polugu nekoliko puta prema gore.

### **Naslon za ruke (za sjedalo vozača, ako je u opremi)**

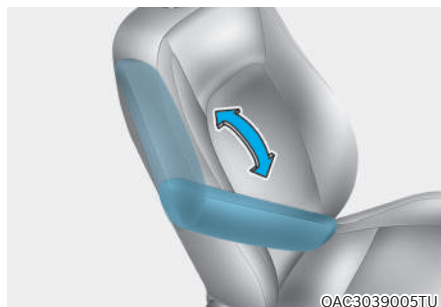

Povucite naslon za ruke kako biste ga mogli koristiti.

### **Pretinci u naslonima sjedala (ako su u opremi)**



Prednja sjedala straga nude pretince za sitnice.

### **⚠ OPREZ**

Nemojte u pretince na naslonima prednjih sjedala stavljati teške ili oštre predmete. U slučaju nezgode oni mogu izletjeti i ozlijediti putnike.

## Stražnja sjedala

### Preklapanje stražnjih sjedala

Naslone stražnjih sjedala mogu se preklopiti kako bi omogućili prijevoz dugih predmeta ili povećao obujam prtljažnika.



### UPOZORENJE

- Nikada se nitko ne bi smio voziti u prtljažnom prostoru ili sjediti ili ležati na položenom naslonu sjedala dok se vozilo kreće. Svi putnici moraju ispravno sjediti u sjedalima i biti ispravno vezani za vrijeme vožnje.
- Prtljaga i svi ostali predmeti moraju biti položeni u području prtljažnika. Ako su predmeti veliki, teški, ili nagomilani, moraju biti osigurani. Ni pod kojim uvjetima teret se ne smije nagomilati više od gornjeg ruba naslona sjedala. Nepoštivanje ovih upozorenja može izazvati ozbiljne ozljede ili smrt u slučaju naglog kočenja, sudara ili prevrtanja.

### Preklapanje stražnjih naslona:

1. Uspravite naslon prednjeg sjedala i pomaknite sjedalo prema naprijed (ako je potrebno).
2. Spustite naslone za glavu u najniži položaj (ako su podesivi nasloni u opremi).

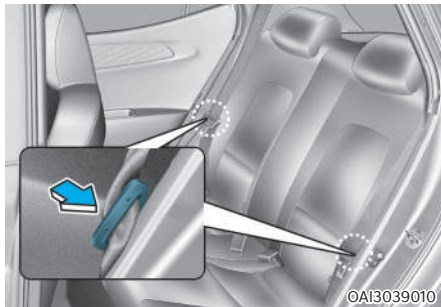

3. Pomaknite sigurnosne pojaseve prema van prije samog obaranja naslona stražnje klupe i utaknite ih u proreze. Ako to ne napravite, može doći do zapetljanja sigurnosnih pojaseva i naslona.

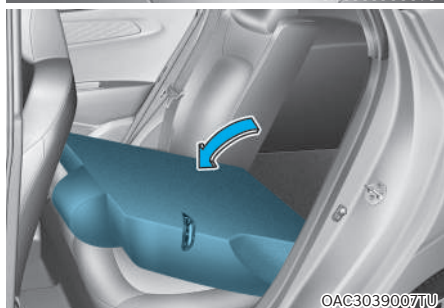

4. Izvucite sigurnosni pojas iz vodilice, povucite ručice za preklapanje naslona i povucite naslon prema naprijed.

Kako biste iznova koristili stražnja sjedala dignite naslon i povucite ga unazad dok ne klikne u položaj. Naslon mora kliknuti, jer je to znak da je sigurno učvršćen.

Kad vraćate naslon u uspravan položaj, provjerite je li kliknuo u mjesto. Ako je sve u redu, nije ga moguće nagnuti prema naprijed. Ako je moguće, onda nije zaključan.

Vratite pojaseve u vodilice.



### UPOZORENJE

Ako sigurnosni pojas nije moguće povući iz retraktora, povucite ga odlučno i potom pustite. To će osloboditi mehanizam za kočenje i tad ćete moći izvući sigurnosni pojas. Pazite da se pojas ne zapetlja ili ne ostane izvučen. Naslov mora biti sigurno učvršćen u svojem uspravnom položaju i mora se čuti 'klik' mehanizma za zaključavanje. U protivnom, u slučaju naglog kočenja naslon će se opet sklopiti i teret iz prtljažnika može uletjeti u kabinu i izazvati ozljede putnika, pa čak i sa smrtnim posljedicama.

### OPASKA

- Pripazite da prilikom vraćanja naslona stražnje klupe u prvobitni položaj vratite i sigurnosne pojaseve na njihovo mjesto.
- Provedite stražnje sigurnosne pojaseve kroz njihove vodilice kako biste spriječili njihovo zaplitanje u ili ispod naslona sjedala.



## UPOZORENJE

### Teret

Ne ostavljajte stvari na stražnjim sjedalicama, jer one u slučaju naglog kočenja ili nezgode mogu poletjeti prema naprijed i izazvati ozbiljne ozljede ili čak i smrt. Sav teret u kabini mora biti osiguran od pomicanja.



## UPOZORENJE

### Utovar tereta/prtljage

Kad god stavljate stvari u prtljažnik ili ih vadite iz njega, svakako osigurajte auto od pomicanja gašenjem motora i stavljanjem ručice mjenjača u položaj 1. stupnja prijenosa ili hoda unazad i uključivanjem parkirne kočnice. Ako to ne učinite, može se dogoditi da se vozilo pomakne i ozlijedi nekoga.

## Naslone za glavu

Sjedala vozača i suvozača opremljeni su naslonom za glavu za udobnost i sigurnost putnika. Naslon za glavu ne pruža samo udobnost vozaču i suvozaču, nego također pomaže zaštititi glavu i vrat u slučaju sudara, posebice kod slučajeva naleta na vaše vozilo straga.



## UPOZORENJE

Kako bi se smanjila mogućnost ozljede, naslone za glavu treba podesiti. Vodite računa o ovim smjernicama:

- Uvijek podesite naslone za glavu **PRIJE** početka vožnje.

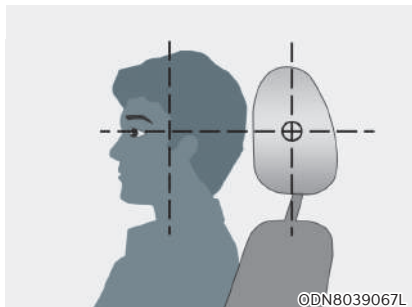

Za maksimalnu efikasnost u slučaju nesreće, naslon za glavu treba prilagoditi tako da je sredina naslona za glavu na istoj visini kao i težište glave putnika. Općenito, težište glave većine ljudi je u približnoj visini vrha njihovih očiju. Također, prilagodite naslon za glavu što je moguće bliže glavi. Iz tog razloga ne preporučuje se uporaba jastuka koji drži tijelo udaljeno od naslona sjedala.

- Nikada ne upravljajte vozilom s uklonjenim naslonima za glavu jer se u slučaju nesreće mogu dogoditi ozbiljne ozljede putnika. Kada su ispravno podešeni, nasloni za glavu mogu pružiti zaštitu od teških ozljeda vrata.
- Nikada nemojte podešavati naslon za glavu sjedala vozača dok je vozilo u pokretu.
- Nakon podešavanja naslon za glavu treba kliknuti na mjesto.

### UPOZORENJE

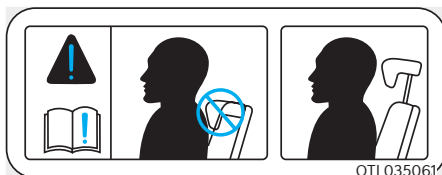

Kad se netko vozi na stražnjem sjedalu, naslova za glavu ne smije biti u svojem najnižem položaju.

### **OPASKA**

**NIKAD** nemojte udarati ili vući naslon za glavu, jer ga to može oštetiti.

### OPREZ

Ako se nitko ne vozi na stražnjim sjedalima, spustite naslone za glavu u najniži položaj kako vam oni ne bi ometali pogled unazad.

### *Nasloni za glavu prednjih sjedala*

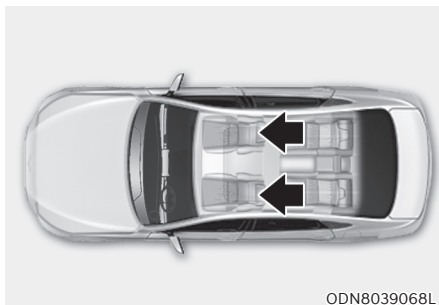

Sjedala vozača i suvozača opremljeni su podešivim naslonima za glavu za udobnost i sigurnost putnika.

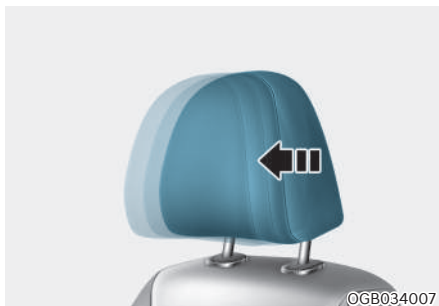

### **Podešavanje naslona za glavu naprijed/nazad**

Naslon za glavu se može pomaknuti prema naprijed u tri različita položaja povlačenjem prema naprijed dok se ne zauzastavi. Za podešavanje stražnjeg položaja povucite naslon skroz prema naprijed i potom ga pustite.

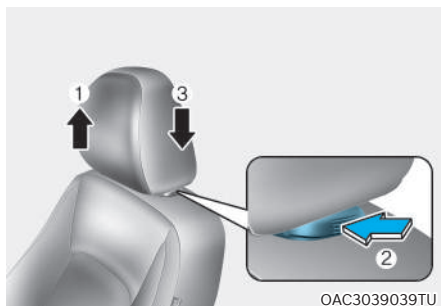

### Podlašavanje visine naslona

#### Podizanje:

1. Za podizanje naslona za glavu, povucite ga u željeni položaj (1).

#### Spuštanje:

1. Za spuštanje naslona za glavu, pritisnite i držite tipku za oslobađanje (2) na nosaču naslona.
2. Spustite naslon za glavu na željeno mjesto (3).

### OPASKA

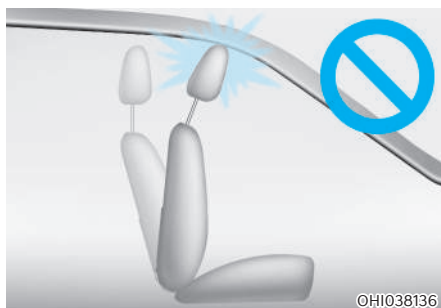

Ako naslon sjedala nagnete prema naprijed, a naslon za glavu i sjedalo su podignuti do maksimuma, naslon za glavu može doći u dodir sa sjenilom ili drugim dijelovima vozila.

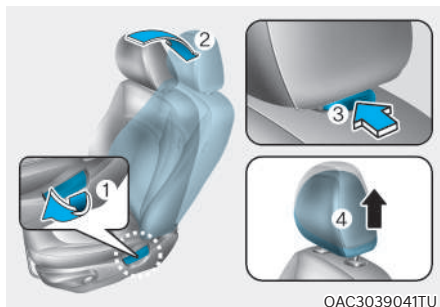

### Uklanjanje/ponovna ugradnja naslona za glavu

Kako biste uklonili naslon za glavu:

1. Nagnite naslon sjedala unazad (2) ručicom/prekidačem za podešavanje (1).
2. Podignite naslon za glavu koliko god možete.
3. Pritisnite tipku za otpuštanje (3) dok naslon za glavu povlačite prema gore (4).

### ⚠ UPOZORENJE

**NIKADA** nemojte dopustiti da se bilo tko vozi u sjedalu koje nema naslon za glavu.

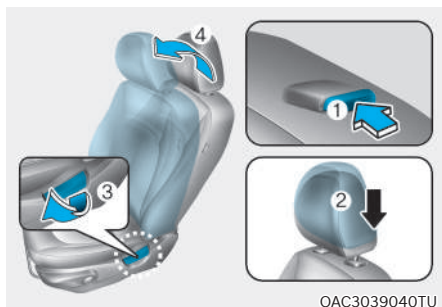

OAC3039040TU

Kako biste ponovno ugradili naslon za glavu:

1. Nagnite naslon sjedala.
2. Stavite šipke naslona za glavu (2) u rupe dok držite tipku za otpuštanje (1).
3. Podesite naslon za glavu na odgovarajuću visinu.
4. Vratite naslon sjedala (4) u prvobitnu poziciju pomoću ručice/prekidača za podešavanje (3).

### UPOZORENJE

Uvijek provjerite je li naslon za glavu zaključan u željenom i ispravnom položaju nakon ponovne ugradnje.

### Nasloni za glavu straga

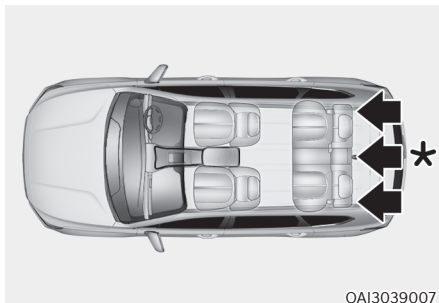

OAI3039007

\* : 5 sjedala

Stražnja su sjedala opremljena naslonima za glavu za sva tri putnika kako bi im pružila udobnost i zaštitu.

Nasloni za glavu ne nude samo udobnost za putnike, već i nude zaštitu glave i vrata u slučaju sudara.

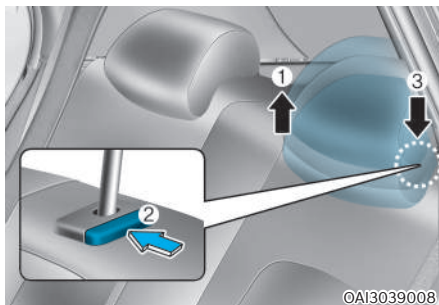

OAI3039008

### Podešavanje visine naslona za glavu

Podizanje naslona za glavu:

1. Za podizanje naslona za glavu, povucite ga u željeni položaj (1).

Spuštanje naslona za glavu:

1. Za spuštanje naslona za glavu, pritisnite i držite tipku za oslobađanje (2) na nosaču naslona.
2. Spustite naslon za glavu u željeni položaj (3).

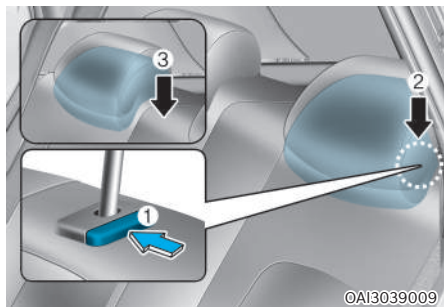

### Uklanjanje/ponovna ugradnja naslona za glavu

Kako biste uklonili naslon za glavu:

1. Podignite naslon za glavu koliko god možete.
2. Pritisnite tipku za otpuštanje (1) dok naslon za glavu povlačite prema gore (2).

Ponovna ugradnja naslona za glavu:

1. Da biste ponovno ugradili naslon za glavu stavite šipke naslona za glavu (3) u rupe dok držite tipku za otpuštanje (1).
2. Podesite naslon za glavu na odgovarajuću visinu.

### Grijači sjedala (ako su u opremi)

Grijači sjedala griju prednja sjedala za vrijeme hladnog vremena.



### UPOZORENJE

#### Opekline od grijača sjedala

Putnici moraju biti posebno oprezni kod upotrebe grijača sjedala zbog mogućnosti pregrijavanja ili opekline.

Putnici moraju biti u mogućnosti osjetiti ako sjedalo postaje prevruće tako da ga mogu isključiti.

Grijači sjedala mogu uzrokovati opekline čak i pri niskim temperaturama, pogotovo ako se koriste dulje vrijeme. Vozač mora voditi posebnu brigu o sljedećim vrstama putnika:

- Dojenčad, djeca, starije osobe ili osobe s invaliditetom, ili bolnički bolesnici na van-bolničkom liječenju.
- Osobe s osjetljivom kožom ili koje lako izgore.
- Umorni pojedinci.
- Opijeni pojedinci.
- Ljudi koji uzimaju lijekove koji mogu uzrokovati pospanost (tablete za spavanje i sl.)



### UPOZORENJE

**NIKAD** ništa nemojte stavljati na sjedalo što pruža izolaciju od topline (poput deke ili jastuka), ako su uključeni grijači. To može izazvati pregrijavanje sjedala što može dovesti do pregaranja navlake i oštećenja sjedala.

### OPASKA

#### Oštećenje sjedala

- Kad čistite sjedala, nemojte koristiti otapala kao što su razrjeđivači, benzen, alkohol ili benzin. To može oštetiti površinu grijača ili sjedala.
- Nemojte stavljati nikakve oštre ili teške predmete na sjedala opremljena grijačima sjedala jer mogu oštetiti grijače.
- Nemojte mijenjati navlaku sjedala. Time se može oštetiti sustav grijanja sjedala.

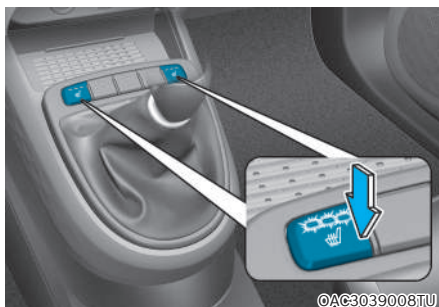

Kad je prekidač paljenja u položaju ON, pritisnite bilo koji od prekidača za grijače sjedala vozača ili suvozača.

Tijekom blagog vremena ili u uvjetima u kojima nije potreban rad grijača sjedala, držite prekidače u položaju OFF.

- Svaki put kad pritisnete prekidač, postavka temperature sjedala mijenja se i glasi:

OFF → HIGH (☀️☀️☀️) → MEDIUM (☀️☀️) → LOW (☀️)  
↑

- Grijači sjedala vraćaju se u položaj OFF kada god se prekidač paljenja stavlja u položaj ON.
- Ako, dok su grijači uključeni, pritisnete prekidač i držite ga dulje od 1.5 sekunde, grijači će se isključiti.

## SIGURNOSNI POJASEVI

Ovo poglavlje pruža bitne informacije o pravilnom načinu korištenja sigurnosnih pojaseva te upozorava na tipične pogreške i postupke koje nikako ne bi trebalo činiti.

### Sustav sigurnosnih pojaseva

Uvijek vežite sigurnosne pojaseve i svakako inzistirajte na tome da ih nose svi putnici. Zračni jastuci su dodatni sustav zaštite, ali oni su konstruirani kao dopuna sigurnosnim pojasevima, nikako zamjena za njih. Na koncu, i zakon nalaže da svi putnici u vozilu moraju biti vezani tijekom vožnje.



### UPOZORENJE

**SVI putnici za cijelo vrijeme vožnje moraju biti vezani, neovisno o mjestu na kojem sjede.**

- Za maksimalnu učinkovitost sigurnosnog sustava, sigurnosni pojasevi moraju se **UVIJEK** koristiti kad god je automobil u pokretu.
- Sigurnosni su pojasevi najučinkovitiji kada su nasloni sjedala u uspravnom položaju.
- Djeca do 12 godina moraju biti uvijek ispravno zaštićena na stražnjim sjedalima. **NIKAD** ne dopustite djeci da se voze na suvozačevom sjedalu. Ako dijete starije od 12 godina mora sjediti na suvozačevom sjedalu, pomaknite sjedalo što je dalje moguće i ispravno ga zaštitite u sjedalu.
- **NIKAD** nemojte prevoziti dijete koje sjedi nekom u krilu.
- Svako dijete mora sjediti na svojem mjestu i biti propisno vezano. Ne dopustite da dijele sjedalo ili sigurnosni pojas.
- Nikad nemojte nositi rameni pojas ispod ruke ili iza leđa. Neispravan položaj pojasa za rame može uzrokovati ozbiljne ozljede u sudaru. Rame-ni pojas treba biti postavljen preko sredine vašeg ramena i ključne kosti.

- **Nemojte nositi savijeni sigurnosni pojas.** Savijeni pojas ne može dobro odraditi svoj posao. U sudaru vas može čak i porezati. Provjerite da je remen pojasa ravan i nije savijen.
- Pazite da ne oštetite remenje ili mehanizam sigurnosnog pojasa. Ako je remenje ili mehanizam pojasa oštećen, zamijenite ga.
- **Nikad nemojte stavljati pojas preko lako lomljivih predmeta.** Ako se dogodi naglo zaustavljanje ili sudar, pojas ih može oštetiti.
- **NIKAD** nemojte otpuštati sigurnosni pojas tijekom vožnje. To može izazvati gubitak kontrole nad vozilom i nesreću.
- Kopča sigurnosnog pojasa uvijek treba biti čista i ispravna. Neispravna ili blokirana kopča može zatajiti u ključnom trenutku te tako omogućiti ozljedu vozača i/li putnika.
- Ne pokušavajte napraviti nikakve izmjene i dopune koje će spriječiti mehanizam podešavanja da zategne pojas, ili spriječiti sklop sigurnosnog pojasa da bude prilagođen za zatezanje.



### UPOZORENJE

Oštećeni sigurnosni pojasevi i dijelovi sjedala neće raditi kako je zamišljeno. Uvijek zamijenite sve što je na bilo koji način oštećeno.

- Ako je vozilo sudjelovalo u sudaru, obavezno zamijenite kompletan sustav sigurnosnih pojaseva, čak i ako se čini da nisu ni na koji način oštećeni.
- Pojas ne smije biti zapetljan, oštećen ili oslabljen.
- Ako je bilo koji dio sustava oštećen na bilo koji način, zamijenite sve povezane komponente.

### Upozorenje za sigurnosni pojas Upozorenje pojasa vozača

■ Instrument ploča



Kao podsjetnik za vozača i suvozača, svjetlo upozorenja sigurnosnog pojasa će treptati ili svijetliti i zvuk upozorenja zvoniti kako slijedi. Svjetlo upozorenja sigurnosnog pojasa će svijetliti otprilike 6 sekundi svaki put kada uključite kontakt, bez obzira na pričvršćivanje pojasa.

Ako je vozačev sigurnosni pojas otkopčan nakon uključivanja kontakta, svjetlo upozorenja sigurnosnog pojasa će svijetliti dok se pojas ne veže.

Ako je vozačev sigurnosni pojas otkopčan dok je uključen kontakt, svjetlo upozorenja sigurnosnog pojasa će svijetliti dok se pojas ne veže.

Ako i dalje ne pričvrstite sigurnosni pojas i vozite brže od 20 km/h, žaruljica upozorenja počat će treptati ili svijetliti otprilike 100 sekundi.

Ako vozač odveže sigurnosni pojas za vrijeme vožnje, indikator upozorenja će se upaliti kad brzina opadne ispod 20 km/h.

Ako i dalje ne pričvrstite sigurnosni pojas i vozite brže od 20 km/h zvuk upozorenja će zvoniti otprilike 100 sekundi i odgovarajuća žaruljica će treptati.

### Upozorenje pojasa suvozača (ako je u opremi)

Kao podsjetnik za vozača i suvozača, svjetlo upozorenja sigurnosnog pojasa će treptati ili svijetliti i zvuk upozorenja zvoniti kako slijedi. Svjetlo upozorenja sigurnosnog pojasa će svijetliti otprilike 6 sekundi svaki put kada uključite kontakt, bez obzira na pričvršćivanje pojasa.

Ako je suvozačev sigurnosni pojas otkopčan nakon uključivanja kontakta, svjetlo upozorenja sigurnosnog pojasa će svijetliti dok se pojas ne veže.

Ako je suvozačev sigurnosni pojas otkopčan dok je uključen kontakt, svjetlo upozorenja sigurnosnog pojasa će svijetliti dok se pojas ne veže.

Ako i dalje ne pričvrstite sigurnosni pojas i vozite brže od 20 km/h, žaruljica upozorenja počat će treptati ili svijetliti otprilike 100 sekundi.

Ako suvozač odveže sigurnosni pojas za vrijeme vožnje, indikator upozorenja će se upaliti kad brzina opadne ispod 20 km/h.

Ako i dalje ne pričvrstite sigurnosni pojas i vozite brže od 20 km/h zvuk upozorenja će zvoniti otprilike 100 sekundi i odgovarajuća žaruljica će treptati.



### UPOZORENJE

**Sigurnosni pojas se mora nositi ispravno i postaviti na odgovarajući položaj. Molimo pročitajte i slijedite sve važne informacije i mjere opreza za sigurnost putnika u vozilu - uključujući sigurnosne pojaseve i zračne jastuke - koje su dane u ovom priručniku.**

**Provjerite da vi i vaši putnici uvijek ispravno koristite sigurnosne pojaseve.**

## **i** Obavijest

- Čak i ako se na suvozačkom sjedalu ne nalazi nitko, indikator upozorenja će treptati ili svijetliti 6 sekundi. Nakon što je suvozač napustio vozilo koje je nastavilo s vožnjom, upozorenje može biti aktivno još 6 sekundi iako je suvozač napustio vozilo.
- Indikator upozorenja sigurnosnog pojasa suvozača može se aktivirati ako se na sjedalo suvozača metne prtljaga, laptop ili neki drugi električni uređaj.

## **Upozorenje pojasa putnika straga (ako je u opremi)**



OAC3039043TU

### **Stražnje lijevo (1) i stražnje desno (3) sjedalo**

Kao podsjetnik za putnike straga, svjetlo upozorenja sigurnosnog pojasa će treptati ili svijetliti i zvuk upozorenja zvoniti kako slijedi. Svjetlo upozorenja sigurnosnog pojasa će svijetliti otprilike 6 sekundi svaki put kada uključite kontakt, bez obzira na pričvršćivanje pojasa.

Ako se i dalje ne pričvrsti sigurnosni pojas i vozite brže od 20 km/h, žaruljica upozorenja početak će treptati ili svijetliti dok se pojas ne veže.

Nakon toga, odgovarajuće upozorenje vezanja će svijetliti otprilike 35 sekundi, ako vozite brže od 20 km/h bez da je stražnji pojas ukopčan, ili se stražnji pojas otkopča tijekom vožnje.

Ako se stražnji pojas ukopča, svjetlo upozorenja će se odmah isključiti.

Ako se stražnji pojas iskopča pri brzini višoj od 20 km/h, odgovarajuće upozorenje vezanja će treptati otprilike 35 sekundi praćeno zvukom upozorenja.

### Stražnje središnje mjesto (2) (5 sjedala, ako je u opremi)

Kao podsjetnik za putnike straga, svjetlo upozorenja sigurnosnog pojasa će treptati ili svijetliti i zvuk upozorenja zvoniti kako slijedi. Svjetlo upozorenja sigurnosnog pojasa će svijetliti otprilike 6 sekundi svaki put kada uključite kontakt, bez obzira na pričvršćivanje pojasa.

Bez obzira postoji li putnik na sjedalu ili ne:

Ako se ne pričvrsti sigurnosni pojas kad se uključi kontakt, žaruljica upozorenja svijetlit će 70-ak sekundi.

Ako se i dalje ne pričvrsti sigurnosni pojas i počne vožnja, žaruljica upozorenja svijetlit će 70-ak sekundi bez obzira na brzinu kretanja vozila.

Ako se stražnji pojas iskopča pri brzini višoj od 20 km/h, odgovarajuće upozorenje vezanja će treptati otprilike 35 sekundi praćeno zvukom upozorenja.

Ako se stražnja vrata otvore za vrijeme vožnje brzinom manjom od 20 km/h, zvučno i svjetlosno upozorenje neće raditi čak i ako je brzina kretanja u međuvremenu premašila 20 km/h.

### UPOZORENJE

**Sigurnosni pojas se mora nositi ispravno i postaviti na odgovarajući položaj. Molimo pročitajte i slijedite sve važne informacije i mjere opreza za sigurnost putnika u vozilu - uključujući sigurnosne pojaseve i zračne jastuke – koje su dane u ovom priručniku.**

**Provjerite da vi i vaši putnici uvijek ispravno koristite sigurnosne pojaseve.**

### Obavijest

- Iako nitko ne sjedi na stražnjoj klupi, sjedalo upozorenja vezanja sigurnosnog pojasa će svijetliti ili treptati oko 6 sekundi.
- Indikator upozorenja sigurnosnog pojasa može se aktivirati ako se na stražnje sjedalo metne prtljaga, laptop ili neki drugi elektronički uređaj.

### Sigurnosni pojas sjedala Krilni/rameni pojas

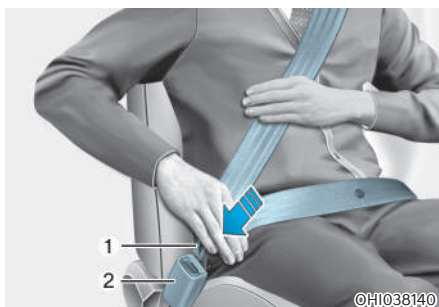

#### Vezivanje sigurnosnog pojasa:

Kako bi vezali sigurnosni pojas, izvadite ga iz spremnika i umetnite metalni dio (1) u kopču (2). Čut će se “klik” kada metalni dio sjedne u kopču.

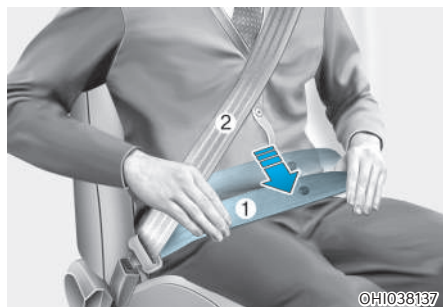

Prebacite krilni dio pojasa (1) preko kukova, a rameni dio preko prsnog koša (2).

Sigurnosni pojas se automatski podešava na odgovarajuću duljinu nakon što se krilni dio ručno podesi tako da bude udoban oko bokova. Ako se nagnjete prema naprijed u sporom, laganom pokretu, pojas će se širiti i kretati s vama.

Ako dođe do naglog zaustavljanja ili udara, pojas će se zaključati u položaju. Također će blokirati ako se prebrzo pokušate nagnuti prema naprijed.

### OPASKA

Ako ne možete glatko izvući sigurnosni pojas iz spremnika, čvrsto ga povucite i potom pustite. To će osloboditi mehanizam te će omogućiti izvlačenje pojasa iz spremnika.

### UPOZORENJE



Sigurnosni pojasevi su izrađeni da pokriju koštanu strukturu tijela i treba ih namjestiti nisko preko kukova ili preko kukova, prsa i ramena; treba izbjeći da krilni dio sigurnosnog pojasa bude postavljen preko područja abdomena.

- Sigurnosni pojasevi trebaju biti zategnuti što je moguće čvršće, a da se zadrži udobnost, kako bi pružili zaštitu za koju su namijenjeni. Labavi sigurnosni pojas uvelike smanjuje zaštitu koju sigurnosni pojas treba osigurati.
- Nikad nemojte nositi rameni pojas ispod ruke ili iza leđa. Pojas treba nositi kao na ilustraciji.
- Provjerite je li sidro ramenog dijela pojasa zaključano u položaju na odgovarajućoj visini.
- Nikad nemojte dopustiti da rameni dio pojasa prekriva vaše lice ili vrat.

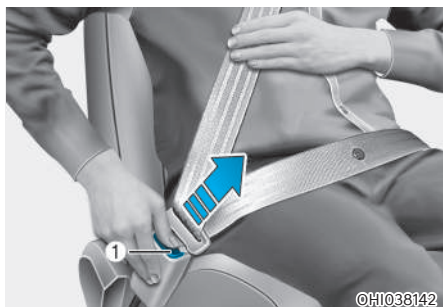

### Za oslobađanje sigurnosnog pojasa:

Remen se oslobađa pritiskom tipke za oslobađanje (1) na kopči.

Kada je otpušten, pojas se treba automatski povući u spremnik. Ako se to ne dogodi, provjerite remen kako biste bili sigurni da nije savijen, a zatim pokušajte ponovno.

### Stražnje središnje sjedalo (ako je u opremi)



Kada koristite središnji stražnji sigurnosni pojas, mora se koristiti kopča s "CENTER" oznakom.

### Obavijest

Ako ne možete glatko izvući sigurnosni pojas iz spremnika, čvrsto ga povucite i potom pustite. To će osloboditi mehanizam te će omogućiti izvlačenje pojasa iz spremnika.

## Zatezači sigurnosnih pojaseva (ako su dio opreme)



(1) Retraktor zatezača sigurnosnog pojasa

(2) EFD (Emergency Fastening Device – uređaj za vezanje u nuždi) sistem (samo za vozača)

Vaše vozilo je opremljeno zatezačima sigurnosnih pojaseva za vozača i suvozača te na stražnjim vanjskim mjestima. Vozilo koristi zatezače i EFD (Emergency Fastening Device) sustav.

Svrha zatezača je da sigurnosni pojasevi čvrsto stoje uz tijela putnika u određenim frontalnim sudarima. Zatezači sigurnosnih pojaseva mogu se (zajedno sa zračnim jastucima) aktivirati kad je frontalni sudar dovoljno jak.

Kad se vozilo naglo zaustavi, ili ako se putnik pokuša prebrzo nagnuti naprijed, zatezač pojasa će se zaključati u položaju.

U određenim frontalnim sudarima, zatezači će se aktivirati i povući sigurnosni pojas čvršće uz tijelo putnika.

#### - Zatezač

Svrha zatezača je da rameni pojasevi čvrsto stoje uz gornji dio tijela putnika u određenim frontalnim ili bočnim sudarima.

#### - EFD (Emergency Fastening Device) sustav

Svrha EFD (Emergency Fastening Device) sustava je da rameni pojasevi čvrsto stoje uz donji dio tijela putnika u određenim frontalnim ili bočnim sudarima.

Ako sustav osjeti preveliku napetost vozačkog ili suvozačevog sigurnosnog pojasa kada se aktivira sustav zatezača, graničnik tereta unutar spremnika zatezača će otpustiti dio pritiska na zahvaćenom pojasu.



### OPREZ

#### Vozila opremljena senzorom prevrtanja

Zatezači pojaseva mogu se aktivirati ne samo kod frontalnog, nego i u slučaju bočnog sudara ili ako senzor prevrtanja uoči prevrtanje vozila (ako je vozilo opremljeno bočnom zračnom zavjesom).



### OPREZ

#### Vozila koja nisu opremljena senzorom prevrtanja

Zatezači pojaseva mogu se aktivirati ne samo kod frontalnog, nego i u slučaju bočnog sudara (ako je vozilo opremljeno bočnom zračnom zavjesom).



### UPOZORENJE

- Za vašu sigurnost, provjerite da remenje pojasa nije labavo ili savijeno i uvijek sjedite ispravno na svojem sjedalu.
- Labav ili savijen remen neće pružiti potrebnu zaštitu u slučaju nezgode!
- Nemojte stavljati ništa u blizinu kopče. To može spriječiti pravilnu funkciju kopče i cijelog sustava.
- UVIJEK zamijenite pirotehničke zatezače nakon aktivacije ili sudara.
- NIKAD, NIKAD ne pokušavajte servisirati, popravljati ili mijenjati zatezače. To je posao koji smije obavljati samo ovlašteni HYUNDAI trgovac.
- Nemojte udarati sustav sigurnosnih pojaseva.



### UPOZORENJE

Sklop zatezača sigurnosnih pojaseva postane vruć tijekom aktivacije. Nemojte dirati sklopove zatezača sigurnosnih pojaseva nekoliko minuta nakon što su aktivirani, jer prijeti opasnost od opekli-  
na.



### OPREZ

Popravak limarije na prednjem kraju vozila može oštetiti sustav zatezača sigurnosnih pojaseva. Nakon bilo kakvih limarskih radova preporučujemo da vozilo pregleda ovlašteni HYUNDAI trgovac.

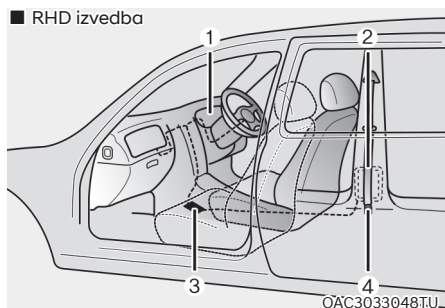
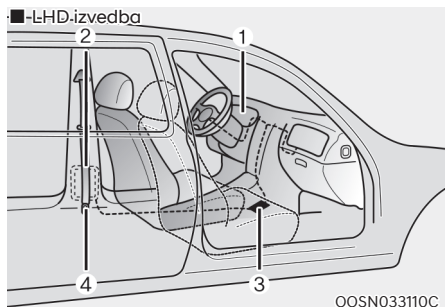

Sustav zatezača sigurnosnih pojaseva uglavnom se sastoji od sljedećih komponenti. Njihova mjesta su prikazana na ilustraciji:

- (1) Svjetlo upozorenja za SRS zračni jastuk
- (2) Retraktor zatezača
- (3) SRS kontrolni modul
- (4) EFD sustav (samo za vozača, ako je u opremi)

- (5) Zatezači stražnjih pojaseva (ako su u opremi)

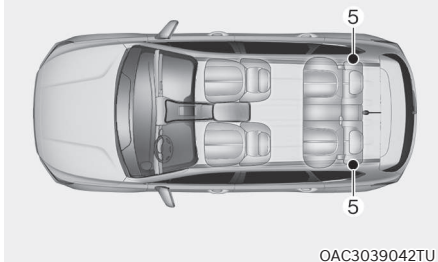

- (5) Zatezači stražnjih pojaseva (ako su u opremi)

### OPASKA

Zato što je senzor koji aktivira SRS sustav zračnih jastuka povezan sa zatezačima sigurnosnih pojaseva, svjetlo upozorenja zračnih jastuka na ploči s instrumentima će svijetliti 6 sekundi nakon što se uključi kontakt, a onda bi se trebalo isključiti.

Ako zatezači sigurnosnih pojaseva ne rade ispravno, kontrolna žaruljica će svijetliti čak i ako zračni jastuci rade ispravno. Ako žaruljica ne svijetli nakon uključivanja kontakta, ostaje upaljena nakon što je svijetlila 6 sekundi ili svijetli kad je vozilo u pokretu, preporučujemo da zatezače sigurnosnih pojaseva i / ili SRS zračne jastuke pregleda ovlašteni HYUNDAI trgovac.

**OPASKA**

- Zatezači vozačkog i suvozačkog sigurnosnog pojasa mogu se aktivirati kad je frontalni ili bočni sudar dovoljno jak ili us slučaju prevrtanja (ako je vozilo opremljeno senzorom prevrtanja).
- Kad se aktivira sustav zatezača sigurnosnih pojaseva, može se čuti glasan zvuk i vidjeti fina prašina, što može izgledati kao dim vidljiv u putničkom prostoru. To su normalni uvjeti rada i nisu opasni.
- Iako nije opasna, fina prašina može uzrokovati iritaciju kože i ne smije se udisati u dužim razdobljima. Temeljito operite svu izloženu površinu kože nakon nesreće u kojoj su aktivirani zatezači pojaseva.

**Dodatne opaske o korištenju sigurnosnih pojaseva*****Korištenje sigurnosnog pojasa u trudnoći***

Uporaba sigurnosnog pojasa preporučuje se trudnicama kako bi se umanjila vjerojatnost ozljeda u nesreći. Kada se koristi sigurnosni pojas, krilni dio pojasa treba biti postavljen nisko i što je čvršće moguće preko kukova, nikako ne preko trbuha. Također, izbjegavajte položaj s ekstremno nagnutim naslonom sjedala. Sigurnosni pojas nikako ne smije prelaziti preko lica ili vrata. Za posebne preporuke, savjetujte svojeg liječnika.

**UPOZORENJE**

- Trudnice i bolesnici su jače osjetljivi na bilo kakve udarce u područje trbušne šupljine tijekom sudara ili naglih kočenja. Ako se dogodila kakva nesreće tijekom trudnoće, posjetite svojeg liječnika.
- Trudnice NIKAD ne smiju stavljati krilni dio pojasa preko područja trbuha gdje se nalazi fetus ili iznad trbuha gdje bi pojas tijekom sudara mogao zgnječiti još nerođeno dijete.

### **Korištenje sigurnosnih pojaseva i djeca**

#### **Dojenčad i mala djeca**

Trebali biste biti svjesni zakona u vašoj zemlji. Zakoni koji propisuju upotrebu dječjih sjedalica razlikuju se od države do države pa se raspitajte o legislativi u domicilnoj, ali i zemlji odredištu putovanja. Sjedala za dojenčad i/ili djeteta moraju biti ispravno postavljena i ugrađena na stražnjim sjedalima. Za više informacija pogledajte "Sigurnosni sustavi za djecu" u ovom poglavlju.



#### **UPOZORENJE**

**Svaka osoba svaki put u vašem vozilu treba biti pravilno vezana, uključujući dojenčad i djecu.**

**NIKADA ne držite dijete u krilu ili naručju kada je vozilo u pokretu. Inercijska sila nastala tijekom nesreće će izbaciti dijete iz ruku i baciti dijete na unutrašnjost vozila. Uvijek koristite sigurnosni sustav za dijete koji je prikladan za djetetovu visinu i masu.**

Mala djeca su najbolje zaštićena od ozljeda u nesreći kada su pravilno vezana na stražnjem sjedalu sustavom za dijete koje zadovoljava zahtjevima sigurnosnih standarda vaše zemlje. Prije kupnje bilo kojeg sustava za dijete, pobrinite se da ima oznaku kojom se potvrđuje da ispunjava standarde sigurnosti u vašoj zemlji. Sigurnosni standardi moraju biti prikladni za visinu i masu vašeg djeteta. Za ove informacije provjerite naljepnicu na sustavu za dijete. Pogledajte "Sigurnosni sustavi za djecu" u ovom poglavlju.

#### **Veća djeca**

Djeca koja su prevelika za sustave za djecu moraju uvijek biti na stražnjem sjedalu i koristiti dostupne krilno/ramene pojaseve. Krilni pojas treba biti zategnut i udoban preko kukova što je niže moguće. Povremeno provjerite kako pojas odgovara. Djetetovo vrpčenje može poma-

knuti pojas iz pravilnog položaja. Djeca su najsigurnija u slučaju nesreće kada su vezana pravilnim sigurnosnim sustavom i/ili sigurnosnim pojasom na stražnjem sjedalu. Ako veće dijete (u dobi iznad 12 godina) mora sjediti na prednjem sjedalu, dijete mora biti čvrsto vezano raspoloživim krilno/ramenim pojasom i sjedalo treba biti postavljeno u krajnji stražnji položaj. Djeca u dobi do 12 godina moraju biti osigurana sustavom za djecu na stražnjem sjedalu. NIKADA ne stavljajte dijete starosti do 12 godina na prednje sjedalo. NIKADA ne stavljajte dječju sjedalicu okrenutu prema natrag na prednje sjedalo vozila.

Ako pojas dodiruje djetetov vrat ili lice, smjestite dijete bliže sredini vozila. Ako pojas još uvijek dotiče lice ili vrat djeteta, ono mora biti vraćeno na odgovarajući sustav za dijete na stražnjem sjedalu.



#### **UPOZORENJE**

- **Provjerite je li dijete dovoljno veliko za sigurnosni pojas i sjedalo u kojem sjedi. Ispravno podesite sigurnosne pojaseve.**
- **Sigurnosni pojas NIKAD ne smije prelaziti preko vrata ili lica djeteta.**
- **Dva ili više djeteta NIKAD ne bi smjela koristiti istovremeno isti sigurnosni pojas.**

### **Korištenje sigurnosnih pojaseva i ozlijeđene osobe**

Sigurnosni pojas treba koristiti i kada se prevozi ozlijeđena osoba.

Konzultirajte liječnika za određene preporuke.

### **Jedna osoba po pojasu**

Dvoje ljudi (uključujući i djecu) ne bi smjeli pokušavati koristiti jedan sigurnosni pojas. To može povećati težinu ozljeda u slučaju nezgode.

### **Bez ležanja u automobilu**

Kako biste smanjili mogućnost ozljeda u slučaju nesreće i postigli najveću učinkovitost sigurnosnih sustava, svi putnici trebaju sjediti i sjedala trebaju biti u uspravnom položaju kada je vozilo u pokretu.

Sigurnosni pojas ne može pružiti odgovarajuću zaštitu ako osoba leži na stražnjem sjedištu ili ako su prednja sjedala u nagnutom položaju.

Sigurnosni pojasevi moraju biti priljubljeni uz tijelo kako bi pružili potrebnu zaštitu. U protivnom u slučaju nezgode tijelo može biti odbačeno na sigurnosni pojas koji će onda izazvati ozljede vrata ili glave.

Što je naslon sjedala više nagnut, veća je vjerojatnost da će kukovi putnika skliznuti ispod krilnog pojasa uzrokujući ozbiljne unutarnje ozljede ili da će vrat putnika udariti u rameni pojas.



### **UPOZORENJE**

- **Vožnja s nagnutim sjedalima povećava vjerojatnost od ozbiljnih ili smrtonosnih ozljeda u slučaju sudara ili naglog zaustavljanja. NIKAD se ne možete voziti s položenim naslonom.**
- **Zaštita vašeg sigurnosnog sustava (sigurnosni pojasevi i zračni jastuci) je uvelike smanjena naginjanjem vašeg sjedala.**

- **Sigurnosni pojasevi moraju biti zaegnuti i ugodni preko kukova i prsa kako bi radili ispravno. Vozači i putnici trebaju uvijek sjediti naslonjeni leđima na naslon sjedala, ispravno vezani i s uspravnim naslonom sjedala.**

### **Njega sigurnosnog pojasa**

Sustav sigurnosnih pojaseva se nikada ne treba rastavljati ili modificirati. Osim toga, pazite da sigurnosni pojasevi i mehanizam nisu oštećeni šarkama sjedala, vratima ili drugom zloupotrebom.

### **Periodični pregled**

Svi pojasevi se trebaju povremeno pregledati zbog istrošenosti ili oštećenja bilo koje vrste. Bilo koji oštećeni dijelovi se moraju zamijeniti u najkraćem mogućem roku.

### **Držite pojaseve čistim i suhim**

Sigurnosni pojasevi trebaju biti čisti i suhi. Ako se pojasevi zaprljaju, mogu se čistiti blagom sapunicom i toplom vodom. Izbjeljivač, boja, jaki deterdženti ili abrazivna sredstva ne smiju se koristiti jer mogu oštetiti i oslabiti tkaninu.

### **Kada zamijeniti sigurnosne pojaseve**

Cijeli sklop sigurnosnog pojasa ili sklopove treba zamijeniti ako je vozilo sudjevalo u nesreći. To trebate učiniti, čak i ako nema vidljivih oštećenja. Ako imate dodatna pitanja o funkcioniranju sigurnosnih pojaseva, preporučujemo da kontaktirate ovlaštenog HYUNDAI trgovca.

## SIGURNOSNI SUSTAV ZA DJECU (CRS)

**Naša preporuka:**  
**Djeca uvijek moraju biti straga**



### UPOZORENJE

**Dječja sjedalica mora biti postavljena na stražnjem sjedalu. Nikada ne ugrađujte sjedalicu za dijete ili dojenčad na mjesto suvozača. U slučaju nesreće i izbacivanja bočnog suvozačkog zračnog jastuka to bi moglo ozbiljno ozlijediti ili ubiti dojenče ili dijete koje sjedi u sjedalici. Stoga sustave za djecu koristite samo na stražnjem sjedištu vašeg vozila.**

**Djeca mogu biti teško OZLIJEĐENA ILI SMRTNO STRADATI napuhavanjem zračnog jastuka. Sva djeca, čak i ona prevelika za dječju sjedalicu, moraju biti vezana na stražnjem sjedalu.**

Djeca mlađa od 13 godina se uvijek moraju voziti na stražnjim sjedalima i uvijek moraju biti ispravno zaštićena kako bi se smanjila opasnost od ozljeda u slučaju nezgode, naglog kočenja ili naglog manevra.

Prema statistikama, djeca su sigurnija kada su pravilno vezana na stražnjem sjedalu nego na prednjem sjedalu. Djeca koja su prevelika za sustav za dijete moraju koristiti sigurnosne pojaseve.

Trebate biti svjesni specifičnih zakona u vašoj zemlji. Zakoni koji propisuju upotrebu dječjih sjedalica razlikuju se od države do države pa se raspitajte o legislativi u domicilnoj, ali i zemlji odredištu putovanja.

Sigurnosni sustavi za djecu moraju biti ispravno postavljeni i ugrađeni na stražnjem sjedalu. Morate koristiti komercijalno dostupan sigurnosni sustav koji zadovoljava zahtjeve sigurnosnih standarda vaše zemlje.

Sustavi za dijete obično su dizajnirani da se dijete u vozilu osigura krilnim pojansom ili krilnim dijelom krilno/ramenog pojasa, ili pomoću gornjeg remena i/ili ISOFIX sidrištima.

### ***Dječje sjedalice (CRS) uvijek neka budu straga***

Djeca uvijek trebaju biti sigurno smještene u dječju sjedalicu koja odgovara njihovoj dobi i veličini. Sjedalica (bez obzira radi li se onaj koja gleda prema naprijed ili unazad) treba biti sigurno učvršćena za stražnje sjedalo sukladno uputama proizvođača. Dječju sjedalicu koristite samo sukladno uputama proizvođača.



### UPOZORENJE

- **Uvijek se pridržavajte uputa proizvođača o ugradnji i korištenju dječjih sjedalica.**
- **Uvijek vežite dijete sukladno uputama proizvođača dječje sjedalice.**
- **Nemojte nositi nosiljku za dijete koja se samo zakvači za naslon; ona neće pružiti dostatnu zaštitu u slučaju nezgode.**
- **Nakon sudara bi ovlaštteni HYUNDAI trgovac trebao pregledati cijelo vozilo, pa i dječju sjedalicu i ISOFIX prihvate.**

## Odabir sjedalice za djecu (CRS)

Kod odabira sjedalice za djecu uvijek:

- Provjerite ima li sjedalica sigurnosni certifikat koji dokazuje ispunjavanje svih sigurnosnih standarda.
- Odaberite sjedalicu koja odgovara dobi i veličini vašeg djeteta. Dokumentacija koja se isporučuje sa sjedalicom pruža te informacije.
- Odaberite sjedalicu koja odgovara namijenjenoj poziciji u automobilu.
- Pročitajte i dobro proučite upozorenja u uputama za korištenje sjedalice.

### Vrste dječjih sjedalica

Postoje tri vrste dječjih sjedalica: one koje su usmjerene unazad, one koje su usmjerene prema naprijed i tzv. booster sjedalice na kojima sjede već velika djeca. Sjedalice su podijeljene prema dobi, visini i težini djeteta.

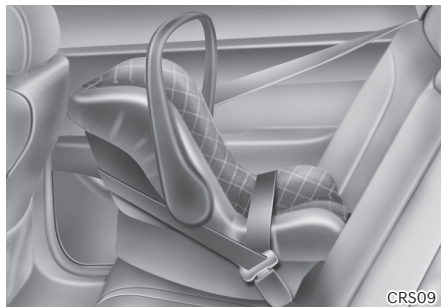

### Dječja sjedalica koja gleda prema nazad

Dječja sjedalica koja gleda prema nazad nudi uporište za dijete preko leđa. Sustav sigurnosnih pojaseva drži sjedalicu na mjestu i u slučaju sudara djeluje tako da smanji opterećenje na nježan vrat i kralježnicu.

Sva djeca mlađa od godinu dana se neizostavno moraju voziti u sjedalicama koje su okrenute unazad. Postoje tri vrste sjedalica koje su okrenute unazad. Odabir ovisi o veličini djeteta i njegovoj masi.

Što je god dulje moguće, jasno, vodeći računa o preporukama proizvođača sjedalice glede veličine i mase djeteta, koristite sjedalicu koja gleda unazad, jer je to najsigurniji način prijevoza djeteta.



### Dječja sjedalica koja gleda prema naprijed

Dječja sjedalica koja gleda prema naprijed pruža zaštitu za djecu u kombinaciji sa sigurnosnim pojasevima. Djeca se trebaju voziti čvrsto vezana u sjedalici koja gleda prema naprijed i koja je učvršćena sukladno preporuci proizvođača sjedalice.

Kad dijete preraste sjedalicu (bilo visinom ili masom) mora se voziti uz korištenje tzv. booster sjedalice.

### Booster sjedalice

Booster sjedalica je tip dječje sjedalice koji je konstruiran kako bi pomogao djetetu da koristi u vozilo ugrađene sigurnosne pojaseve. Booster sjedalica podiže dijete u vis te ga tako smješta na potrebnu poziciju kako bi sigurnosni pojas prelazio preko prsnog koša umjesto da dodiruje vrat ili glavu. Djeca se moraju voziti u booster sjedalicama dok ne porastu dovoljno da mogu sjediti u ugrađenim sjedalima. Sigurnosni pojasevi moraju biti zategnuti i provedeni preko kukova i prsa kako bi radili ispravno. Nikako ne smiju prelaziti preko vrata ili glave! Djeca trebaju uvijek sjediti naslonjeni leđima na naslon sjedala, ispravno vezani i s uspravnim naslonom sjedala.

## Ugradnja dječje sjedalice (CRS)

### UPOZORENJE

**Prije ugradnje dječje sjedalice uvijek:**  
**Dobro proučite upute proizvođača sjedalice o ispravnoj ugradnji i korištenju.**  
**Ako to ne učinite, u slučaju nezgode prijeti rizik od teških ili čak SMRTNIH ozljeda.**

### UPOZORENJE

**Ako naslon za glavu priječi ispravnu ugradnju dječje sjedalice, uklonite naslon s tog mjesta. Kad izvadite sjedalicu, obavezno vratite naslon za glavu na njegovo mjesto!**

Nakon odabira odgovarajuće dječje sjedalice i provjere da je njena ugradnja moguća u vozilo na način kako je predvidio proizvođač sjedalice, ugradite ju u vozilo sukladno uputama proizvođača:

- **Ispravno ugradite sjedalicu u vozilo.**  
Sve sjedalice moraju biti sigurno učvršćene ili pomoću sigurnosnog pojasa ili preko ISOFIX sidrenog remena ili preko ISOFIX prihvata.

- **Provjerite je li sjedalica dobro pričvršćena za vozilo.** Nakon ugradnje povucite ju naprijed-nazad i lijevo-desno da provjerite je li sjedalica dobro pričvršćena za vozilo. Ako ju osiguravate pomoću sigurnosnog pojasa, mora biti što je manje moguće pomična; mali pomak u stranu je neizbježan.
- **Kad ugrađujete sjedalicu, podesite sjedalo** (nagib naslona, pomak naprijed-nazad) tako da sjedalica bude najudobnije i najsigurnije smještena.
- **Smjestite dijete u sjedalicu.** Svakako dobro provjerite je li dijete sigurno smješteno u skladu s uputama proizvođača sjedalice.



## OPREZ

**Sigurnosni pojas ili dječja sjedalica mogu postati vrlo vrući, posebno ako je auto ostavljen izravno na sunčevoj svjetlosti. Uvijek provjerite sjedalicu i kopče pojasa prije stavljanja djeteta.**

### ***Osiguravanje sustava za djecu sa “ISOFIX“ sustavom i sustavom “sidrišta remena“***

ISOFIX je standardizirana metoda ugradnje dječje sjedalice koje eliminira potrebu korištenja standardnih sigurnosnih pojava za odrasle kako bi osigurali sjedalicu u vozilu. To omogućuje puno sigurniji i bolji položaj, uz dodatnu prednost lakše i brže instalacije.

ISOFIX sistem koristi metalne kukice koje su ugrađene u sjedala. Na te se kukice sjedalica učvrsti pomoću posebnih prihvatata koji su dio sistema.

Sjedalo je opremljeno s dvije takve kukice i sposobno je prihvatiti jednu ISOFIX dječju sjedalicu.

Da bi mogli koristiti ISOFIX sustav u svojem vozilu, treba vam dječja sjedalica s ISOFIX prihvatom. (ISOFIX sjedalica smije se ugraditi samo ako ima odobrenje za specifično vozilo u skladu s pravilnicima ECE-R 44 ili ECE-R 129).

Proizvođač sjedalice će uz svoj proizvod isporučiti upute za ugradnju svoje sjedalice u vozilo.

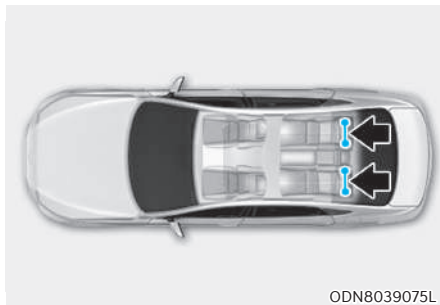

ISOFIX prihvatci su ugrađeni u vanjska stražnja sjedala. Njihov točan smještaj prikazuje ilustracija. Za središnju poziciju na stražnjoj klupi nema ISOFIX prihvatata.

## UPOZORENJE

Ne ugrađujte dječju sjedalicu na sredini stražnjeg sjedala korištenjem ISOFIX sidrišta vozila. ISOFIX sidrišta su isključivo za lijevo i desno vanjsko stražnje sjedalo.

Nemojte zlorabiti ISOFIX sidrišta pokušavajući pričvrstiti dječju sjedalicu u sredini stražnjeg sjedala na ISOFIX sidrišta.

### Tip A

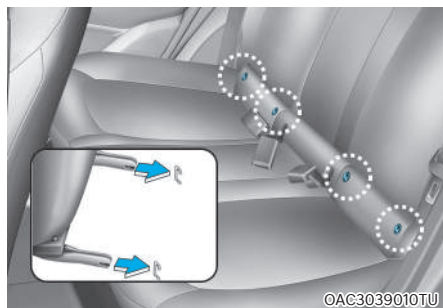
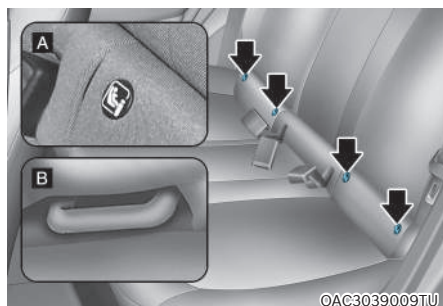

### Tip B

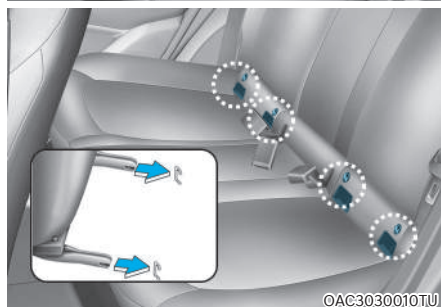
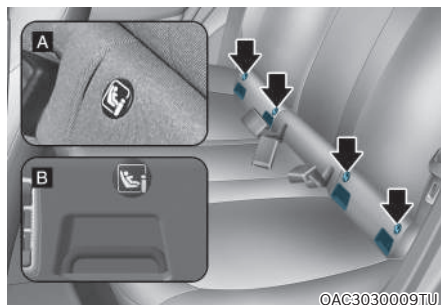

[A] : Indikator ISOFIX sidrišta,

[B] : ISOFIX sidrišta

Oba stražnja vanjska sjedala opremljena su parom ISOFIX sidrišta. ISOFIX sidrišta se nalaze između sjedala i naslona, označena ISOFIX ikonom (vidi strelice na ilustraciji).

Oba stražnja vanjska sjedala opremljena su parom ISOFIX sidrišta kao i sidrištima za dječje sjedalice u naslonima stražnje klupe. (Dječja sjedalicu s univerzalnim odobrenjem u skladu s pravilnicima ECE-R 44 ili ECE-R 129 treba se dodatno učvrstiti sidrenim remenom za stražnji dio naslona).

ISOFIX sidrišta nalaze se između naslona i nasjeda stražnjih sjedala na vanjskim položajima.

Da biste koristili ISOFIX sidrišta, pritisnite gornji dio poklopca ISOFIX sidrišta.

### **Ugradnja dječje sjedalice pomoću ISOFIX sidrišta**

Ugradnja ISOFIX kompatibilne dječje sjedalice na stražnja vanjska sjedala

1. Odmaknite sigurnosni pojas od ISOFIX sidrišta.
2. Uklonite sve ostale predmete koji bi se mogli naći na putu do ISOFIX sidrišta i tako spriječiti sigurno učvršćenje sjedalice.
3. Smjestite dječju sjedalicu na sjedalo pa priključite sjedalicu na ISOFIX sidrišta u skladu s uputama proizvođača sjedalice.
4. Slijedite upute proizvođača sjedalice kako biste ispravno učvrstili sjedalicu pomoću ISOFIX sidrišta.



### **UPOZORENJE**

**Uvijek se pridržavajte uputa za ugradnju i korištenje od proizvođača dječje sjedalice.**

- **ISOFIX za ugradnju sigurnosnog sustava za djecu na stražnjem sjedalu, sve metalne kopče i poklopci nekorištenih sigurnosnih pojaseva stražnjih sjedala vozila moraju biti ispravno zakopčani i remenje pojaseva mora biti povučeno iza dječje sjedalice kako bi se spriječilo da dijete dohvati i drži neuvučeni sigurnosni pojas. Ako metalne kopče ili poklopci nisu zakopčani, dijete može dohvatiti neuvučeni sigurnosni pojas što može dovesti do gušenja i ozbiljne ozljede ili smrti djeteta u dječjoj sjedalici.**
- **Nemojte ugrađivati više od jednog sustava za dijete na jedno sidrište za dječju sjedalicu. Povećano opterećenje može uzrokovati da sidrište ili lanac olabave ili se slome, uzrokujući ozbiljne ozljede ili smrt.**
- **Nakon nezgode ovlaštteni HYUNDAI trgovac mora obavezno provjeriti ispravnost ISOFIX sustava.**

### Pričvršćivanje dječje sjedalice sidrenim remenom



Držači (sidrišta) za dječju sjedalicu nalaze se na naslonima stražnjih sjedala.

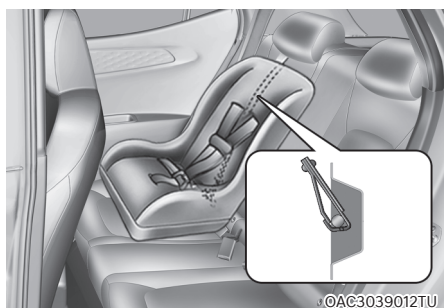

1. Provedite remen sjedalice preko naslona. U vozilima s podesivim naslonom za glavu odignite naslon za glavu i ispod njega, između upornih šipki, provedite remen. U suprotnom slučaju provedite remen preko naslona za glavu.
2. Remen zakvačite za kuku i potom ga pritegnite sukladno uputama proizvođača sjedalice dok sjedalica nije sigurno učvršćena za sjedalo.

### UPOZORENJE

- Pročitajte i pridržavajte se uputa o ugradnji koje je propisao proizvođač sjedalice.
  - Nikad nemojte sidriti više od jedne sjedalice za dijete na jedan remen ili na jedno sidrište. Povećano opterećenje zbog više sjedalica može uzrokovati pucanje remena ili sidrišta, što može rezultirati ozbiljnim ozljedama ili smrću.
  - Ne spajajte remen ni za što drugo osim kuke koja je tome namijenjena. U slučaju nezgode nepredviđeni prihvat može izazvati neželjene posljedice.
  - Kuke za prihvat sjedalice su predviđene samo za sjedalicu. Nemojte za njih kvačiti ništa drugo, jer bi ih mogli preoptereti.
- NIKAD, BAŠ NIKAD** za kuke namijenjene osiguranju dječje sjedalice ne pričvršćujte sigurnosne pojaseve namijenjene osiguranju odraslih ili prtljage.

## Pogodnost svake pozicije u vozilu za ugradnju dječje sjedalice koja se učvršćuje sigurnosnim pojasem & ISOFIX sustavom u skladu s UN regulativom (za Europu) (Informacije za korisnike vozila i proizvođače sjedalice)

- Da : pogodno za ugradnju predviđene kategorije sjedalice
- Ne : nije pogodno za ugradnju predviđene kategorije sjedalice
- “\_” : nije primjenjivo
- Ova tablica prikazuje LHD izvedbu vozila koja se koristi kod nas. Osim za sjedalo suvozača tablica je primjenjiva i za RHD izvedbu. Za suvozačko sjedalo RHD izvedbe koristiti informacije za sjedeći položaj broj 3.

\* : pet sjedala, ako je u opremi

Based on R-16.06 ANNEX 17-Appendix3

Kategorije sjedalice	Seating positions					Zabilješka		
	1	2	3		4		5*	6
			Airbag ON	Airbag OFF				
Univerzalna za pričvršćenje remenom <sup>1)</sup>	-	-	Ne	Da <sup>2)</sup> F,R	Da F,R	Da <sup>4)</sup> F,R	Da F,R	F : usmjerena prema naprijed R : usmjerena prema nazad Veličina sjedalice (1, 2, 3) Primjerice : - “F2” znači mala dječja sjedalice usmjerena prema naprijed (6-7 godina starosti) - “F3” znači velika dječja sjedalice usmjerena prema naprijed (7-10 godina starosti) - “R1” znači mala dječja sjedalice usmjerena prema nazad (0-1 godine starosti) - “R2” znači srednja dječja sjedalice usmjerena prema nazad (2-4 godine starosti) - “R3” velika dječja sjedalice usmjerena prema nazad (4-5 godina starosti)
i-size sjedalice	-	-	Ne	Ne	Da F,R	-	Da F,R	
ISOFIX dječja sjedalice (tj. sjedalice za bebu)	-	-	Ne	Ne	Ne	-	-	
Nosiljka (ISOFIX bočno usmjerena sjedalice)	-	-	Ne	Ne	Da <sup>3)</sup> R	-	Da <sup>3)</sup> R	
ISOFIX sjedalice – mala (F2,F2X,R2,R2X)	-	-	Ne	Ne	Da <sup>3)</sup> F,R	-	Da <sup>3)</sup> F,R	
ISOFIX sjedalice – velika (*: ne booster sjedalice) (F3,R3)	-	-	Ne	Ne	Da <sup>3)</sup> F,R	-	Da <sup>3)</sup> F,R	
Booster sjedalice – smanjena širina (ISO CRF : B2)	-	-	Ne	Ne	Da	-	Da	
Booster sjedalice – puna širina (ISO CRF : B3)	-	-	Ne	Ne	Da	-	Da	

Opaska <sup>1)</sup>: Univerzalna sjedalica namijenjena osiguranju remenom primjenjiva za sve težinske razrede

Opaska <sup>2)</sup>: Pozicija nije pogodna za dječju sjedalicu ako suvozački zračni jastuk nije deaktiviran.

Opaska <sup>3)</sup>: Ugradnja ISOFIX dječje sjedalice:

- Vozačko sjedalo: pomaknite sjedalo u središnji položaj, podesite visinu na najvišu vrijednost i naslon za glavu u 9° položaj.
- Suvozačko sjedalo: pomaknite sjedalo u središnji položaj, podesite visinu na najvišu vrijednost i naslon za glavu u 9° položaj

Opaska <sup>4)</sup>: Ugradnja ISOFIX dječje sjedalice: Potrebno je ukloniti naslon za glavu sa sjedala.

\* Nemojte koristiti sjedalicu usmjerenu prema naprijed ni na jednoj poziciji vozila, ako je masa djeteta manja od 13 kg.

\* Za dječje sjedalice polu-univerzalnog tipa ili one koje su posebno prilagođene vozilu (ISOFIX ili one koje se učvršćuju pomoću sigurnosnog pojasa) molimo da se prouči korisnički priručnik isporučen s dječjom sjedalicom.

Broj sjedala	Pozicija u vozilu
1	Prednja lijevo
2	Prednja u sredini
3	Prednja desno
4	2. red lijevo
5*	2. red sredina
6	2. red desno

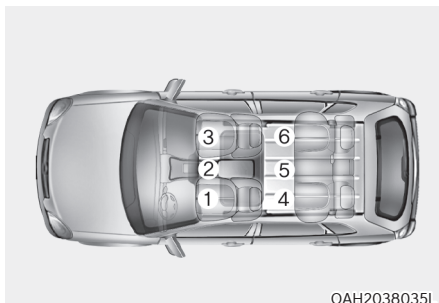

OAH2038035L

\* : 5 sjedala, ako je u opremi

\* Ako naslon za glavu vozila priječi ispravnu ugradnju sjedalice, podesite ga da ne smeta ili ga u potpunosti uklonite.

### Preporučene dječje sjedalice – Europa

Težinski razred	Ime	Proizvođač	Tip učvršćenja	ECE-R44/R129 broj odobrenja
Grupa 0+	Cabriofix & Familyfix	Maxi Cosi	ISOFIX	E4 04443907
Grupa I	Duo Plus	Britax Römer	ISOFIX i sidreni remen	E1 04301133
Grupa II	KidFix III S	Britax Römer	Usmjerena prema naprijed s ISOFIX prihvatom + sigurnosni pojas	E1 04301381
Grupa III	Junior III	Graco	Usmjerena prema naprijed sa sigurnosnim pojaskom	E11 03.44.164 E11 03.44.165

Informacije o proizvođaču dječje sjedalice

Maxi Cosi Cabriofix & Familyfix <http://www.maxi-cosi.com>

Britax Römmmer <http://www.britax.com>, Graco <http://www.gracobaby.com>



## UPOZORENJE

- **NIKAD** nemojte dječju sjedalicu ugraditi na sjedalo suvozača, ako prednji zračni jastuk suvozača nije deaktiviran.
- Za dječje sjedalice polu-univerzalnog tipa ili one koje su posebno prilagođene vozilu (ISOFIX ili one koje se učvršćuju pomoću sigurnosnog pojasa) molimo da se prouči korisnički priručnik isporučen s dječjom sjedalicom.
- Ako naslon za glavu priječi ispravno pozicioniranje dječje sjedalice, preporučuje se njegova demontaža kako bi se sjedalicu mogla sigurno učvrstiti.

## Ugradnja sustava za dijete s krilno/ramenim pojaskom

Ako ne koristite ISOFIX sjedalicu, za ugradnju sustava za dijete na bilo koje od stražnjih sjedala, potrebno ju je osigurati pomoću sigurnosnog pojasa.

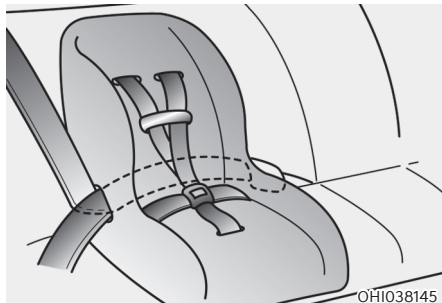

### Ugradnja sustava za dijete s krilno/ramenim pojaskom

Za ugradnju sustava za dijete na bilo koje od stražnjih sjedala, učinite sljedeće:

1. Postavite sustav za dijete na stražnjem sjedalu i usmjerite krilno/rameni pojas oko ili kroz sustav prema uputama proizvođača sustava za dijete. Provjerite da remenje sigurnosnog pojasa nije zapleteno.



## Obavijest

Ako sjedalicu učvršćujete u sredinu stražnje klupe, provjerite informacije o središnjem sigurnosnom pojasku u 3 točke u ovom poglavlju.

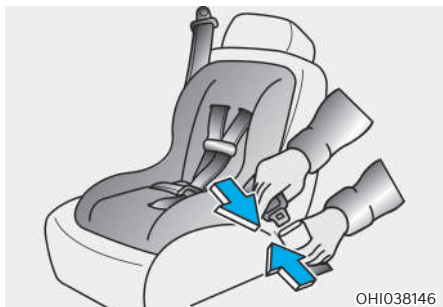

2. Pričvrstite krilni/rameni pojas u kopču. Trebate čuti "klik" zvuk.

### **i** Obavijest

**Postavite tipku za oslobađanje tako da joj je lako pristupiti u slučaju nužde.**



3. Zakopčajte sigurnosni pojas i potegnite ga da olabavi. Ako trebate stegnuti pojas, gurnite remenje prema spremniku. Kada otkopčate pojas i pustite da se uvuče u spremnik, spremnik će se automatski vratiti u stanje za normalno sjedalo putnika i zaključavanje u slučaju nužde.
4. Nakon ugradnje sigurnosnog sustava za dijete, pokušajte ga pomaknuti u svim smjerovima kako biste bili sigurni da je sigurnosni sustav za dijete sigurno ugrađen.

Ako proizvođač dječje sjedalice preporučuje ugradnju pomoću sidrenog remena, pogledajte stranicu 3-36.

Za oslobađanje dječje sjedalice i njeno uklanjanje, pritisnite prekidač za otpuštanje na kopči i potom uklonite sigurnosni pojas iz sjedalice i pustite ga da se uvuče do kraja.

## ZRAČNI JASTUK - DOPUNSKI SIGURNOSNI SUSTAV

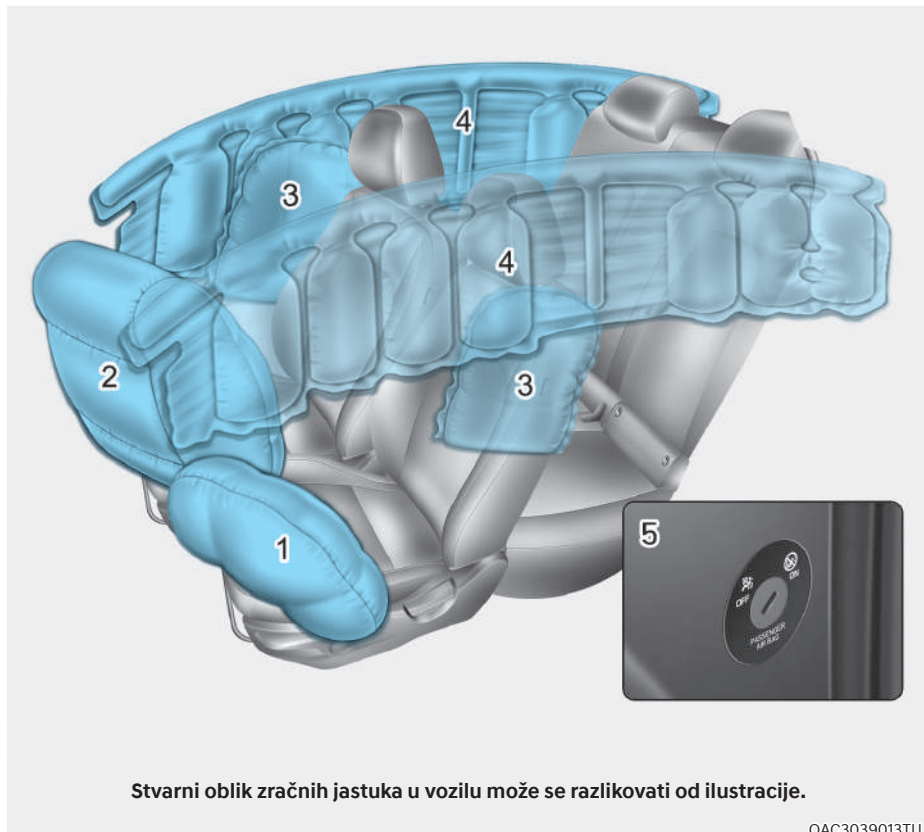

Stvarni oblik zračnih jastuka u vozilu može se razlikovati od ilustracije.

OAC3039013TU

1. Vozačev prednji zračni jastuk
2. Suvozačev prednji zračni jastuk\*
3. Bočni zračni jastuci \*
4. Zračne zavjese \*
5. Prekidač suvozačkog zračnog jastuka ON/OFF \*

\* : ako je u opremi

Vozila su opremljena dopunskim sustavom za zaštitu (SRS) tj. zračnim jastucima na prednjim mjestima. Kako ime kaže, to je dopunski sustav zaštite koji je zamišljen da radi uz korištenje sigurnosnih pojaseva u tri točke. Uvijek koristite sigurnosne pojaseve. Aktivacija zračnih jastuka ovisi o broju čimbenika, uključujući brzinu vozila, kut udarca te gustoće i krutosti vozila ili predmeta koje Vaše vozilo udari u sudaru. Kako bi pružili zaštitu u slučaju sudara, zračni jastuci moraju se napuhati brzo. Brzina napuhavanja zračnog jastuka je posljedica iznimno kratkog vremena u kojem se dogodi sudar i potrebe da se zračni jastuk postavi između putnika i strukture vozila prije nego putnici dotaknu te strukture. Ovakva brzina napuhavanja smanjuje rizik od ozbiljne ili po život opasne ozljede u teškom sudaru, te je stoga nužan dio dizajniranja zračnog jastuka.

Međutim, napuhivanje zračnog jastuka također može uzrokovati ozljede koje mogu uključivati ozljede lica, modrice i slomljene kosti, jer brzina napuhavanja također znači da se zračni jastuci otvaraju naglo i velikom silom.

Postoje okolnosti u kojima kontakt sa zračnim jastukom na upravljaču može uzrokovati smrtonosne ozljede, pogotovo ako je vozač pozicioniran preblizu upravljaču.



## UPOZORENJE

### PRETPOSTAVKE ZA KORIŠTENJE ZRAČNIH JASTUKA

**Čak i u vozilima sa zračnim jastucima, Vi i Vaši putnici UVIJEK morate vezati sigurnosne pojaseve kako bi se smanjili rizik i težina ozljeda u slučaju sudara ili prevrtanja. Bez sigurnosnih pojaseva možete biti teško ili smrtno ozlijeđeni, unatoč aktivaciji zračnih jastuka.**

**NIKAD nemojte djecu u dječjoj sjedalici ili na booster sjedalu smještati na suvozačko sjedalo. Aktivacija zračnog jastuka može zbog svoje brzine smrtno ozlijediti dijete.**

**Djeca uvijek moraju biti vezana! Djeca mlađa od 13 godina se UVIJEK trebaju voziti straga. Dijete, propisno vezano, smije se voziti naprijed tek kad poraste dovoljno da može normalno koristiti ugrađene sigurnosne pojaseve.**

**Kako biste izbjegli ozljede ili smrt uzrokovanu aktiviranjem zračnih jastuka u sudaru, vozač treba sjediti što dalje moguće od zračnog jastuka upravljača (udaljen barem 250 mm). Suvozač mora pomaknuti svoje sjedalo što je dalje moguće i sjediti naslonjen na naslon sjedala. Svi putnici moraju sjediti uspravno i propisno naslonjeni. Ako putnici ne sjede uspravno, sustavi zaštite neće obaviti svoju zadaću kako bi trebali i mogli.**

**Nikad se ne naslanjajte na prednju konzolu i ne držite noge na njoj, jer u slučaju aktivacije zračnih jastuka prijetite vrlo teške ozljede.**

## Gdje se zračni jastuci nalaze? Vozački i suvozački zračni jastuci



Vaše je vozilo opremljeno dodatnim sigurnosnim sustavom (SRS) te sigurnosnim pojasevima za sve putnike.

SRS se sastoji od zračnih jastuka koji se nalaze u središtu upravljača i prednjoj konzoli iznad pretinca za rukavice.

Zračni su jastuci označeni natpisom 'AIRBAG' jasno istaknutim na oblogama.

Zračni se jastuci trenutno napuhuju u slučaju frontalnog ili bočnog sudara (ako je vozilo opremljeno s bočnim zračnim jastucima ili zračnim zavjesama) kako bi se putnici zaštitili od ozbiljnih tjelesnih ozljeda.

## UPOZORENJE

Kako bi smanjili opasnost od ozljede zbog aktivacije zračnih jastuka:

- Svi putnici moraju biti propisno vezani cijelo vrijeme boravka u vozilu.
- Odmaknite se što je dalje moguće od upravljača, ali ne toliko da otežano upravljate vozilom.
- Nikad se nemojte naslanjati na prednju konzolu.
- Ne dopustite suvozaču da noge stavi na prednju konzolu.
- Nemojte stavljati nikakve predmete (držač za čašu, držač za CD, naljepnice, itd.) na suvozačevu ploču iznad pretinca u kojoj se nalazi zračni jastuk suvozača ili u blizinu zračnog jastuka vozača. Nemojte ugrađivati nikakve dodatke sa strane ili blizu bočnog zračnog jastuka. Ne (o)stavljajte nikakve predmete preko zračnog jastuka ili između sebe i zračnih jastuka. Takvi predmeti mogu postati opasni projektili ako se napuše zračni jastuk suvozača.
- Nemojte učvršćivati nikakve predmete za vjetrobransko staklo ili unutarnji retrovizor.
- Držite upravljač u položaju '15 do 3' ili '9:15' da smanjite rizik ozljede ruku u slučaju aktivacije zračnog jastuka.



### ON/OFF prekidač za prednji zračni jastuk suvozača (ako je u opremi)

Prednji zračni jastuk suvozača može se isključiti ON/OFF prekidačem za prednji zračni jastuk suvozača ako je dječja sjedalica stavljena na suvozačevo sjedalo ili prevozite osobu čije zdravstveno stanje bi eventualna aktivacija zračnog jastuka mogla dodatno ugroziti.



### Isključivanje suvozačkog zračnog jastuka:

Kako biste isključili suvozački prednji zračni jastuk, umetnite glavni ključ u prednji suvozački ON/OFF prekidač i okrenite ga u OFF položaj. Pokazivač OFF za prednji zračni jastuk suvozača (  ) svijetlit će i ostati upaljen sve dok se prednji zračni jastuk suvozača iznova ne aktivira.



Ponovno uključivanje suvozačkog zračnog jastuka:

Za ponovno uključivanje prednjeg zračnog jastuka suvozača, umetnite glavni ključ u ON/OFF prekidač za prednji zračni jastuk suvozača i okrenite ga u položaj ON. Pokazivač OFF za prednji zračni jastuk suvozača će se isključiti i pokazivač ON (☹) prednjeg zračnog jastuka suvozača svijetlit će oko 60 sekundi.

## UPOZORENJE

Odrasla se osoba nikad ne bi smjela voziti na suvozačkom mjestu ako OFF indikator zračnog jastuka svijetli. U slučaju sudara zračni se jastuk neće napuhati ako je ovaj indikator osvijetljen. Uključite suvozački zračni jastuk ili premjestite putnika na stražnju klupu.

## UPOZORENJE

Ako je ON/OFF prekidač suvozačkog zračnog jastuka neispravan, može se dogoditi nešto od ovog:

- Indikator upozorenja zračnog jastuka (☹) na instrument ploči će svijetliti.
- OFF indikator zračnih jastuka (☹) neće svijetliti, ON indikator (☹) će se paliti i gasiti otprilike 60 sekundi. Suvozački će se zračni jastuk napuhati u slučaju sudara iako je ON/OFF prekidač u položaju OFF (isključeno).
- Preporučujemo da sustav pregleda ovlašteni HYUNDAI trgovac što je prije moguće.

### Bočni zračni jastuci (ako su dio opreme)

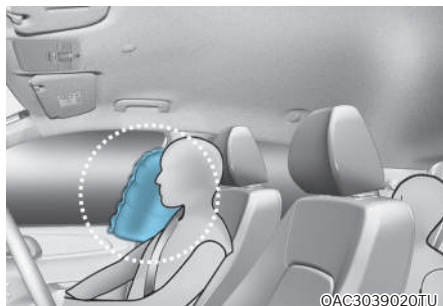
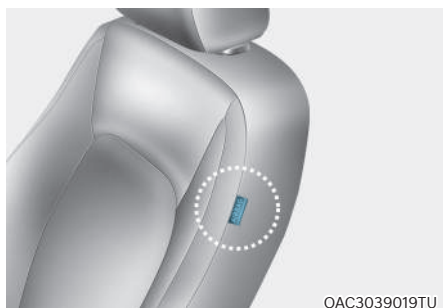

Vaše je vozilo opremljeno bočnim zračnim jastukom koji se nalazi u svakom prednjem sjedalu.

Svrha ovog zračnog jastuka je dodatni stupanj zaštite vozača i suvozača pored one koju nude sigurnosni pojasevi.

Aktivacija zračnih jastuka ovisi o broju čimbenika, uključujući brzinu vozila, kut udara te gustoće i krutosti vozila ili predmeta koje Vaše vozilo udari u sudaru.

Za odluku o aktivaciji, čimbenici nisu ograničeni na ove gore navedene.

Zračni jastuci se ne moraju aktivirati u SVAKOM sudaru ili u situacijama u kojima dolazi do prevrtanja vozila.



### UPOZORENJE

Kako bi smanjili opasnost od ozljede zbog aktivacije zračnih jastuka:

- Svi putnici moraju biti propisno vezani cijelo vrijeme boravka u vozilu.
- Nikad se nemojte naslanjati na prednju konzolu tj. na površinu ispod koje se nalaze zračni jastuci. Ne istežite ruke kroz prozor, ne stavljajte predmete na put aktivacije zračnih jastuka, tj. između sebe i zračnih jastuka.
- Korištenje navlaka za sjedalo može umanjiti efikasnost sustava. Nemojte koristiti nikakve neodobrene navlake sjedala.
- Nemojte ugrađivati nikakve dodatke sa strane ili blizu bočnog zračnog jastuka.
- Ne (o)stavljajte nikakve predmete preko zračnog jastuka ili između sebe i zračnih jastuka.
- Nemojte ugrađivati nikakve dodatke u blizinu ili na zračne jastuke.

- Ne (o)stavljajte nikakve predmete (kišobran, torbu, itd.) između ulaznih vrata i na prednjem sjedalu. Takvi predmeti mogu postati opasni projektili i uzrokovati ozljede ako se dopunski bočni zračni jastuk napuše.
- Da biste izbjegli nepotrebno aktiviranje bočnog zračnog jastuka što može dovesti do ozljede, izbjegavajte udare na senzor bočnog sudara, kada je kontakt upaljen.
- Ako su navlaka sjedala ili sjedalo oštećeni, preporučujemo da se sustav servisira kod ovlaštenog HYUNDAI trgovca.

### Zračne zavjese (ako su u opremi)

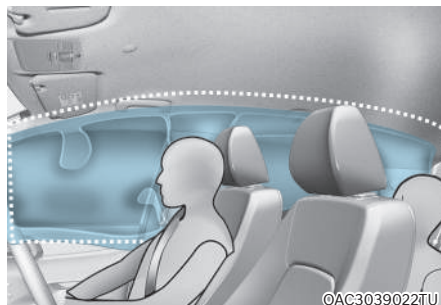

Zračne zavjese nalaze se duž obje strane ruba krova iznad prednjih i stražnjih vrata. One su osmišljene kako bi zaštitile glave putnika na prednjim sjedalima i putnika na vanjskim stražnjim sjedalima u određenim bočnim sudarima.

Zračne zavjese namijenjene su za aktivaciju tijekom određenih bočnih sudara, ovisno o jačini sudara, kutu, brzini i točki udara.

Za vozila koja su opremljena senzorom prevrtanja bočni zračni jastuci i/li bočne zračne zavjese mogu se aktivirati ako sustav uoči prevrtanje.

Zračne zavjese nisu napravljene za aktivaciju u svim bočnim sudarima, naletima naprijed ili straga ili u većini slučajeva prevrtanja vozila.

Na kuke za odjeću nemojte vješati teške predmete iz sigurnosnih razloga.



## UPOZORENJE

Pridržavajte se ovih uputa kako biste smanjili rizik od ozljede ili smrti:

- Kako bi bočni zračni jastuci i zračne zavjese pružili najbolju zaštitu, oba prednja putnika i oba stražnja putnika moraju sjediti u uspravnom položaju s pravilno pričvršćenim sigurnosnim pojasevima.
- Važno je da djeca sjede u odgovarajućoj dječjoj sjedalici na stražnjem sjedalu.
- Ne dopustite putnicima da naslanjaju svoje glave ili tijela na vrata, stavljaju ruke na vrata, protežu se kroz prozor, ili stavljaju predmete između vrata i putnika kada sjede na sjedalima opremljenim bočnim zračnim jastucima i/ili zračnim zavjesama.
- Nemojte stavljati nikakve predmete u blizinu ili preko zračnih jastuka. Također, nemojte vješati nikakve teške predmete ili odjeću u čijim su džepovima teški ili oštri predmeti. U slučaju nezgode oni mogu postati opasni projektili.
- Kad su djeca na vanjskim bočnim sjedalima, moraju pravilno sjediti u sigurnosnom sustavu za dijete. Postavite sigurnosni sustav za dijete što dalje moguće od vrata.
- Nikada nemojte sami pokušavati otvoriti ili popraviti bilo koji dio na zračnoj zavjesi. Preporučujemo da sustav servisirate kod ovlaštenog HYUNDAI trgovca.

Nepoštivanje gore navedenih uputa može dovesti do ozljeda ili smrti putnika u nesreći.

## Kako funkcionira sustav zračnih jastuka?

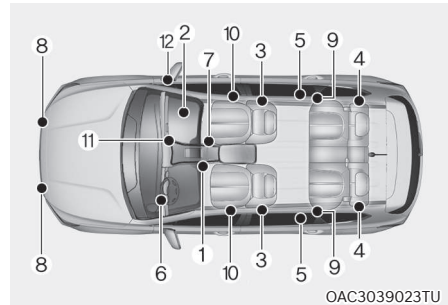

SRS dijelovi i funkcije:

- (1) Modul prednjeg zračnog jastuka vozača
- (2) Modul prednjeg zračnog jastuka suvozača\*
- (3) Moduli bočnih zračnih jastuka\*
- (4) Moduli zračnih zavjesa\*
- (5) Pirotehnički zatezači sigurnosnih pojaseva\*
- (6) Svjetlo upozorenja zračnog jastuka
- (7) Modul kontrole SRS (SRSCM)/senzor prevrtanja\*
- (8) Prednji senzori udara
- (9) Senzori bočnog udara\*
- (10) Bočni senzori tlaka\*
- (11) Prekidač (ON/OFF) suvozačkog zračnog jastuka\*
- (12) Indikator statusa (ON/OFF) suvozačkog zračnog jastuka\*

\* : ako je u opremi

SRSCM stalno nadzire sve elemente, dok je prekidač za paljenje uključen, da bi se utvrdilo je li frontalni, gotovo frontalni udar ili bočni udar dovoljno ozbiljan da zahtijeva upotrebu zračnog jastuka ili zatezača sigurnosnog pojasa.



### Svjetlo upozorenja zračnih jastuka

Svjetlo upozorenja zračnih jastuka na ploči s instrumentima će svijetliti oko 6 sekundi nakon što se prekidač za paljenje okrene u položaj ON, nakon čega bi se svjetlo upozorenja zračnog jastuka trebalo ugasiti. Sustav provjerava zračne jastuke i spojeve i ako uoči nepravilnost pali svjetlo upozorenja. Ovaj indikator ukazuje na mogući problem u sustavu frontalnih, bočnih zračnih jastuka ili zračnih zavjesa koje služe zaštititi u slučaju prevrtanja.



### UPOZORENJE

**Ako je SRS sustav neispravan, zračni se jastuk u slučaju sudara možda neće ispravno aktivirati te tako ugroziti putnike u vozilu.**

**Ako se dogodi bilo koja od sljedećih situacija, to ukazuje na kvar SRS-a.**

- Svjetlo se ne upali nakratko nakon što uključite paljenje.
- Svjetlo ostane upaljeno nakon što je bilo upaljeno otprilike 6 sekundi.
- Svjetlo se upali dok je vozilo u pokretu.
- Svjetlo trepće kad je prekidač za paljenje u položaju ON.

**Preporučujemo da sustav pregleda ovlašteni HYUNDAI trgovac što je prije moguće ako se dogodilo bilo što od navedenog.**

Tijekom frontalnog sudara senzori prate usporenje vozila. Ako je usporenje doseglo potrebnu vrijednost, upravljački modul će aktivirati prednje jastuke u pravom trenutku i uz dovoljnu silu napuhavanja.

Prednji zračni jastuci pomažu zaštititi vozača i suvozača aktivacijom u slučajevima kad sigurnosni pojasevi sami ne mogu pružiti dovoljan stupanj zaštite. Ako je potrebno, aktivirat će se i bočni zračni jastuci i tako uskočiti u pomoć.

- Zračni se jastuci aktiviraju (mogu se napuhati ako je potrebno) samo kada je prekidač za paljenje uključen na ON ili START.
- Zračni se jastuci trenutno napuhuju u slučaju frontalnog ili bočnog sudara (ako je vozilo opremljeno s bočnim zračnim jastucima ili zračnim zavjesama) kako bi se putnici zaštitili od ozbiljnih tjelesnih ozljeda.
- Ne postoji jedna brzina kod koje će se zračni jastuci napuhati. Općenito, zračni jastuci namijenjeni su da se napušu na temelju težine sudara i njegovog smjera. Ova dva faktora određuju hoće li senzori proizvesti elektronski signal za otvaranje/napuhavanje.
- Aktivacija zračnih jastuka ovisi o broju čimbenika, uključujući brzinu vozila, kut udara te gustoće i krutosti vozila ili predmeta koje Vaše vozilo udari u sudaru. Za odluku o aktivaciji, čimbenici nisu ograničeni na ove gore navedene.
- Zračni će se jastuci napuhati i ispuhati u trenu. Gotovo je nemoguće da vidite zračne jastuke kako se napuhuju tijekom sudara. Mnogo je vjerojatnije da ćete jednostavno vidjeti ispuhane zračne jastuke kako vise iz svojih pretinaca nakon sudara.

- Kako bi pružili zaštitu u slučaju sudara, zračni jastuci moraju se napuhati brzo. Brzina napuhavanja zračnog jastuka je posljedica iznimno kratkog vremena u kojem se dogodi sudar i potrebe da se zračni jastuk postavi između putnika i strukture vozila prije nego putnici dotaknu te strukture. Ovakva brzina napuhavanja smanjuje rizik od ozbiljne ili po život opasne ozljede u teškom sudaru, te je stoga nužan dio dizajniranja zračnog jastuka.
- Međutim, napuhivanje zračnog jastuka također može uzrokovati ozljede koje mogu uključivati ozljede lica, modrice i slomljene kosti, jer brzina napuhavanja također znači da se zračni jastuci otvaraju naglo i velikom silom.
- Postoje okolnosti u kojima kontakt sa zračnim jastukom na upravljaču može uzrokovati smrtonosne ozljede, pogotovo ako je vozač pozicioniran preblizu upravljaču.

Kako biste izbjegli ozljede ili smrt uzrokovanu aktiviranjem zračnih jastuka u sudaru, vozač treba sjediti što dalje moguće od zračnog jastuka upravljača (udaljen barem 250 mm), ali ne predaleko da mu bude otežan nadzor nad vozilom. Suvozač mora pomaknuti svoje sjedalo što je dalje moguće i sjediti naslonjen na naslon sjedala.

■ Vozački zračni jastuk (1)

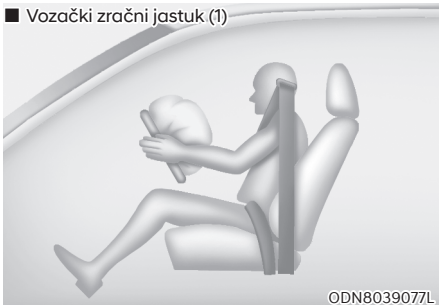

Kad SRSCM 'zaključiti' da je sudar dovoljno žestok, automatski će aktivirati zračne jastuke.

■ Vozački zračni jastuk (2)

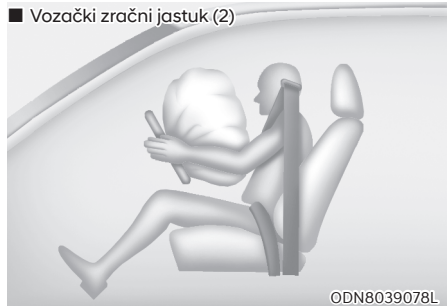

Nakon aktivacije, šavovi poklopca će se odvojiti pod pritiskom širenja zračnih jastuka. Daljnje otvaranje poklopca omogućuje potpuno napuhavanje zračnih jastuka.

Potpuno napuhani zračni jastuk, u kombinaciji s pravilno vezanim pojasom, usporava vozačevo ili suvozačevo gibanje prema naprijed, smanjujući rizik od ozljede glave i prsnog koša.



Nakon potpunog napuhavanja, zračni jastuk se odmah počinje ispuhivati, omogućujući vozaču da zadrži vidljivost i mogućnost upravljanja i rad drugim kontrolama.

### UPOZORENJE

- Nemojte stavljati nikakve predmete (držač za čašu, držač za CD, naljepnice, itd.) na suvozačevu ploču iznad pretinca u kojoj se nalazi zračni jastuk suvozača. Takvi predmeti mogu postati opasni projektili ako se napuše zračni jastuk suvozača.
- Ako stavljate spremnik osvježivača zraka u vozilo, ne postavljajte ga u blizini ploče s instrumentima ili na površini ploče s instrumentima. To može postati opasan projektil ako se napuše zračni jastuk suvozača.

### Što se može očekivati nakon aktivacije zračnog jastuka

Frontalni i bočni zračni jastuk se nakon aktivacije jako brzo ispuše. Aktivirani zračni jastuk neće spriječiti vozača da vidi kroz vjetrobran ili da upravlja vozilom. Zračnim zavjesama nakon aktivacije treba malo više vremena da se ispušu.

### UPOZORENJE

Kada se zračni jastuci napušu, proizvođaču buke i ostavljaju u zraku unutar vozila dim i prah.

- Otvorite Vaša vrata i/ili prozore što je prije moguće nakon udara kako bi se smanjila nelagoda i spriječilo dugotrajno izlaganje dimu i prahu.
- Kada se zračni jastuci otvore, dijelovi upravljača povezani sa zračnim jastukom i/ili na ploči s instrumentima i/ili na obje strane krovnih tračnica iznad prednjih i stražnjih vrata su vrlo vruće. Kako biste spriječili ozljede, nemojte dodirivati unutarnje komponente površine za skladištenje zračnih jastuka odmah nakon što se zračni jastuk napuhao.
- Odmah operite i isperite hladnom vodom kožu koja je bila izložena dimu i prahu i konzultirajte se s liječnikom ako se simptomi ne povuku.
- Nakon aktivacije zračnih jastuka treba zamijeniti sve komponente. Posjetite što je prije moguće ovlaštenog HYUNDAI trgovca.

### Buka i dim kao posljedice aktivacije zračnog jastuka

Kada se zračni jastuci napušu, proizvode buku i ostavljaju u zraku unutar vozila dim i prah. To je normalna pojava i rezultat aktivacije napuhavanja zračnog jastuka. Nakon što se zračni jastuk napuše, možda ćete osjetiti popriličnu nelagodu pri disanju zbog kontakta prsa s pojasom i zračnim jastukom, kao i zbog udisanja dima i praha. Otvorite Vaša vrata i/ili prozore što je prije moguće nakon udara kako bi se smanjila nelagoda i spriječilo dugotrajno izlaganje dimu i prahu.

Iako su dim i prah netoksični, mogu izazvati iritaciju kože (oči, nos i grlo, i sl.). Ako je to slučaj, odmah operite i isperite hladnom vodom i konzultirajte se s liječnikom ako se simptomi ne povuku.

### Nemojte instalirati dječju sjedalicu na suvozačevo sjedalo.

#### Tip A



OHI038169L

#### Tip B

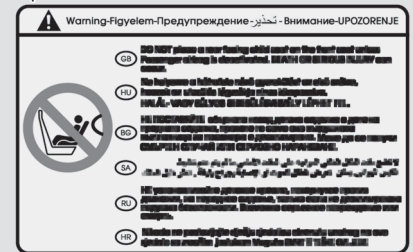

OHI038170L

Ako se zračni jastuk napuše, to bi moglo utjecati na sjedalicu, uzrokujući teške ozljede ili smrt.

### UPOZORENJE

- Nikada ne stavljajte dječju sjedalicu usmjerenu prema natrag na suvozačevo sjedalo.
- NIKAD nemojte koristiti dječju sjedalicu usmjerenu prema natrag na sjedalu koje je zaštićeno **AKTIVNIM** zračnim jastukom, može doći do **OZBILJNIH OZLJEDA** ili **SMRTI DJETETA**.
- Nemojte instalirati dječju sjedalicu na suvozačevo sjedalo.

Ako se zračni jastuk napuše, to bi moglo utjecati na sjedalicu, uzrokujući teške ozljede ili smrt.

## Zašto se moj zračni jastuk nije aktivirao u sudaru?

Postoje mnoge vrste nesreća u kojima ne treba očekivati da zračni jastuk pruži dodatnu zaštitu. To uključuje udarce straga, ili drugi ili treći sudar u lančanom sudaru, kao i sudare pri niskoj brzini. Oštećenje vozila je pokazatelj energije koja je apsorbirana tijekom sudara, ali ni na koji način je ukazuje na eventualnu potrebnu za aktivacijom zračnog jastuka.

## Senzori sudara zračnih jastuka



### UPOZORENJE

- **Nemojte sami udarati, niti dopustiti da bilo koji predmet udari na mjesta gdje su instalirani zračni jastuci ili senzori. To može uzrokovati neočekivano aktiviranje zračnog jastuka, koje bi moglo uzrokovati ozbiljne tjelesne ozljede ili smrt.**
- **Mogući su problemi ako su kutovi ugradnje senzora promijenjeni zbog deformacije prednjeg branika, karoserije ili B stupa i C stupa, gdje su instalirani senzori bočnog sudara. Preporučujemo da sustav servisirate kod ovlaštenog HYUNDAI trgovca.**
- **Vaše je vozilo konstruirano da upije udarac i napuše zračni jastuk(e) u određenim sudarima. Postavljanje zaštite branika ili zamjena branika s neoriginalnim dijelovima može negativno utjecati na učinkovitost zračnog jastuka vašeg vozila u sudaru.**
- **Ako je potrebna vuča vozila, ključ u kontakt bravi mora biti u položaju OFF ili ACC kako bi se spriječila nenamjerna aktivacija zračnih jastuka.**
- **Ako je mjesto ugradnje ili kut senzora promijenjen na bilo koji način, zračni se jastuci mogu aktivirati kad ne treba, ili se možda ne napušu kad bi trebali, uzrokujući ozbiljne ozljede ili smrt. Stoga, ne pokušavajte obavljati održavanje na ili oko senzora. Preporučujemo da sustav servisirate kod ovlaštenog HYUNDAI trgovca.**

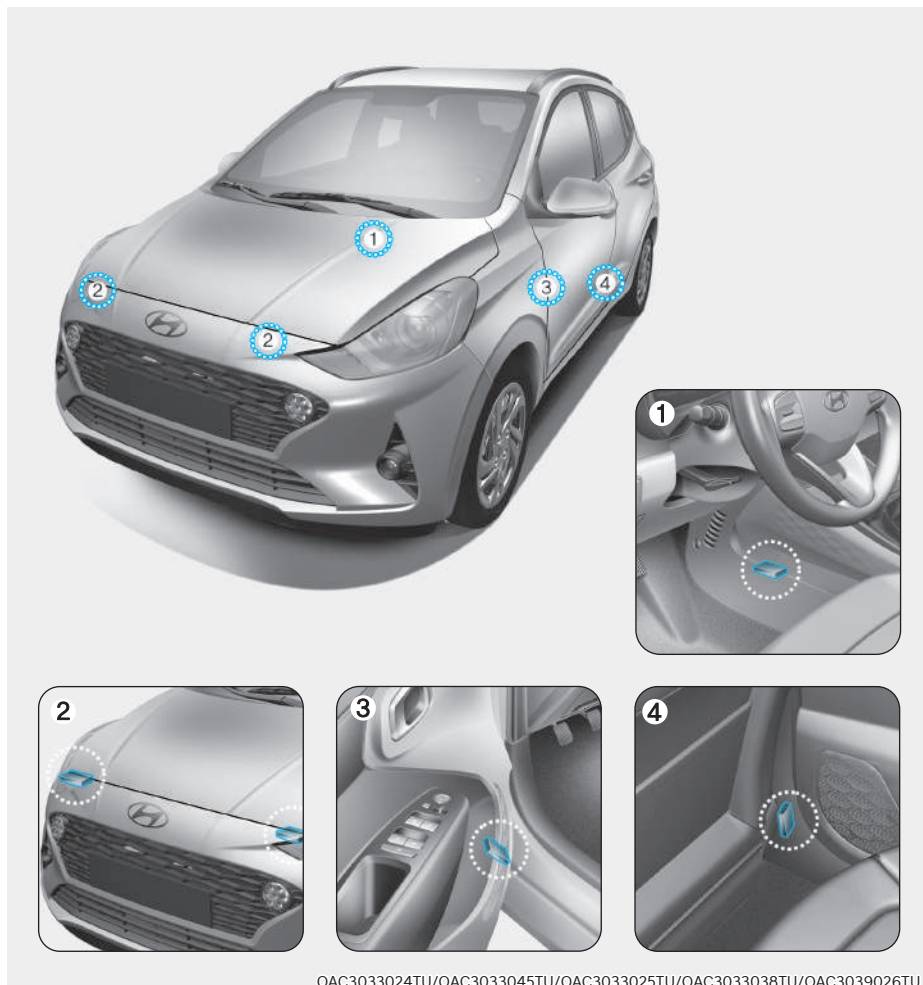

1. SRS kontrolni modul/ senzor prevrtanja vozila\*
2. Senzor prednjeg udara
3. Senzor bočnog tlaka (prednja vrata)\*
4. Senzor bočnog udara (stražnji)\*

\* : ako je u opremi

## Uvjeti napuhavanja zračnih jastuka



### Prednji zračni jastuci

Prednji zračni jastuci namijenjeni su da se napušu pri frontalnom sudaru, ovisno o jačini, brzini i kutu udarca prednjeg sudara.

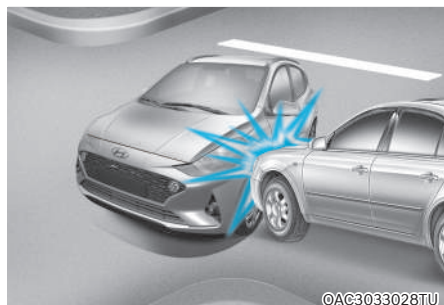

### Bočni zračni jastuci i zračne zavjese

Bočni zračni jastuci i/ili zračne zavjese namijenjeni su da se napušu kada je otkriven udar na senzore bočnog udara, ovisno o jačini, brzini i kutu udarca koji proizlaze iz bočnog udara pri sudaru.

Iako su prednji zračni jastuci (zračni jastuci suvozača i vozača) napravljeni da se napušu samo u slučaju frontalnog sudara, oni se također mogu napuhati u drugim vrstama sudara, ako su prednji senzori otkrivanja sudara primili dovoljan udar. Bočni zračni jastuci (bočni zračni jastuci i/ili zračne zavjese) su napravljeni tako da se napušu samo kod bočnog sudara, ali oni se mogu napuhati i u drugim sudarima, ako su senzori bočnog otkrivanja sudara dobili dovoljan udar.

Također, bočni zračni jastuci i zračne zavjese mogu se aktivirati ako senzor prevrtanja uoči prevrtanje vozila (ako je vozilo opremljeno senzorom prevrtanja).

Ako na karoseriju vozila utječu izbočine ili objekti na neodržavanoj cesti ili na nogo-stupu, zračni jastuci se mogu napuhati. Vozite oprezno na neasfaltiranim cestama ili na površinama nenamijenjenima za promet vozila kako bi se spriječilo nenamjerno aktiviranje zračnog jastuka.

### Uvjeti nenapuhivanja zračnog jastuka



U nekim sudarima male brzine zračni jastuci se možda ne napušu. Zračni jastuci su osmišljeni da se ne napušu u takvim slučajevima jer oni ne mogu pružiti dodatnu zaštitu pored sigurnosnih pojaseva u takvim sudarima.



Čeoni zračni jastuci nisu predviđeni da bi se napuhali pri stražnjim sudarima, jer se putnici pomiču unatrag od sile udara. U tom slučaju, napuhani zračni jastuci neće biti u mogućnosti pružiti nikakvu dodatnu korist.

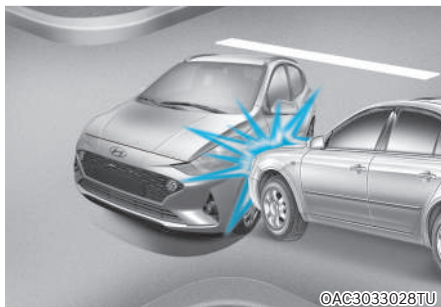

Čeoni zračni jastuci nisu predviđeni da bi se napuhali u bočnim sudarima, jer se putnici pomiču u pravcu sudara, te tako kod bočnih udara, prednji zračni jastuk neće pružiti dodatnu zaštitu putnika.

No, bočni zračni jastuci ili zračne zavjese se mogu napuhati, ovisno o jačini, brzini vozila i kutu udara.

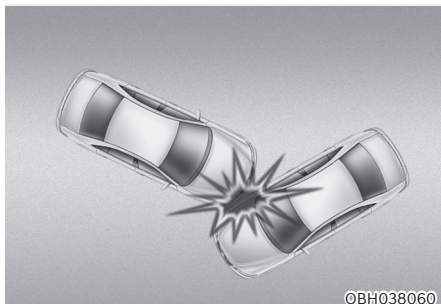

Kod sudara pod kutem, inercijske će sile usmjeravati putnike u smjeru u kojem zračni jastuci neće biti u mogućnosti pružiti nikakvu dodatnu korist, i zato senzori možda ne aktiviraju nijedan zračni jastuk.



Trenutak prije sudara vozači često jako koče. Takvo jako kočenje snižava prednji dio vozila uzrokujući da se “odveze” pod vozilo s višim odstojanjem od podloge. Zračni jastuci se ne mogu napuhati u ovoj situaciji “poniranja”, jer sile usporavanja koje detektiraju senzori mogu biti značajno zamijenjene takvim “ponirućim” sudarom.

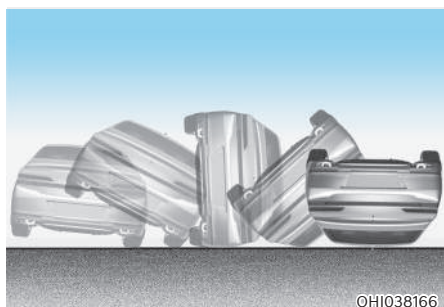

Zračni se jastuci možda ne aktiviraju prilikom prevrtanja jer zračni jastuci ne bi pružili zaštitu za putnike.

Ipak, bočni zračni jastuci i/ili zračna zavjesa mogu se napuhati kad je vozilo prevrtno udarom s bočnog strane, ako je vozilo opremljeno bočnim zračnim jastucima i zračnom zavjesom.

## **i** Obavijest

- **Vozila opremljena senzorom prevrtanja**  
Bočni zračni jastuci i zračne zavjese mogu se aktivirati, ako senzor prevrtanja uoči da se vozilo prevrće.
- **Vozila koja nisu opremljena senzorom prevrtanja**  
Bočni zračni jastuci i zračne zavjese mogu se aktivirati, ako se vozilo nakon bočnog udara počne prevrtati ako je opremljeno bočnim zračnim jastucima i/li zračnim zavjesama.

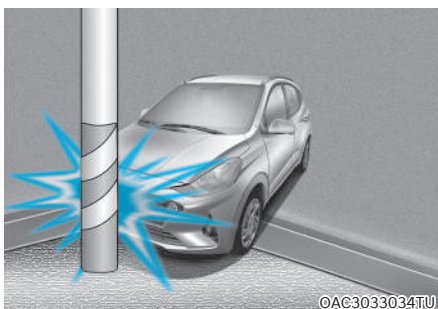

Zračni se jastuci možda ne aktiviraju ako se vozilo sudari s predmetima kao što su dalekovodi ili drveće, gdje je točka udara koncentrirana na jednom području i senzori ne mogu detektirati punu snagu udarca.

### Njega SRS-a

SRS gotovo ne treba održavati i ne postoje dijelovi koje možete sigurno sami popravljati. Ako svjetlo upozorenja zračnog jastuka ne svijetli kada se uključi kontakt, ili kontinuirano ostaje upaljeno, preporučujemo da sustav odmah pregleda ovlašteni HYUNDAI trgovac.

Preporučujemo da bilo kakve radove na SRS-u, poput uklanjanja, instaliranja, popravaka, ili bilo kakve izmjene na upravljaču izvede ovlašteni HYUNDAI trgovac. Nepropisno rukovanje SRS-om može uzrokovati ozbiljne tjelesne ozljede.



### UPOZORENJE

**Pridržavajte se ovih uputa kako biste smanjili rizik od ozljede ili smrti:**

- Nisu dopuštene nikakve modifikacije žica, uključujući dodavanje bilo kakvih bedževa i sličnih dodataka na pokrov ili izmjene strukture karoserije, jer one mogu negativno utjecati na rad SRS i dovesti do mogućih ozljeda.
- Nikada nemojte (o)stavljati nikakve predmete iznad ili blizu modula zračnih jastuka na upravljaču, na ploči s instrumentima i suvozačevoj ploči iznad pretinca za rukavice, jer svaki takav objekt može uzrokovati štetu ako je vozilo u sudaru dovoljno ozbiljnom da uzrokuje da se zračni jastuci napušu.
- Za čišćenje zračnih jastuka, koristite samo mekanu, suhu krpu ili navlaženu običnom vodom. Otapala ili sredstva za čišćenje mogu negativno utjecati na pokrov zračnih jastuka i pravilan rad sustava.
- Ako dođe do aktivacije, preporučujemo da zračni jastuk zamijeni ovlašteni HYUNDAI trgovac.
- Ako moduli zračnog jastuka moraju biti bačeni, ili ako se vozilo mora otpisati, moraju se poštivati određene mjere opreza. Posavjetujte se s ovlaštenim HYUNDAI trgovcem koji ima sve potrebne informacije. Ne-poštivanje ovih mjera opreza može povećati rizik od tjelesnih ozljeda.

## Dodatne mjere opreza

**Putnici ne bi trebali mijenjati mjesta dok se vozilo kreće.** Putnik koji ne nosi pojas tijekom nesreće ili naglog zaustavljanja može biti bačen prema unutrašnjosti vozila, prema drugim putnicima, ili biti izbačen iz vozila.

**Nemojte koristiti nikakve dodatke na sigurnosnim pojasevima.** Uređaji koji tvrde da poboljšavaju udobnost putnika ili mijenjaju položaj sigurnosnog pojasa mogu smanjiti zaštitu koju pruža sigurnosni pojas i povećati šanse za ozbiljne ozljede u sudaru.

**Nemojte lijepiti ili stavljati predmete na ili blizu zračnih jastuka.** Svaki objekt priključen ili stavljen na prednji ili bočni pokrov zračnih jastuka može ometati pravilan rad zračnih jastuka.

**Ne mijenjajte prednja sjedala (u smislu modifikacije).** Izmjena prednjih sjedala može ometati rad dopunskog sigurnosnog sustava, senzornih komponenti ili bočnih zračnih jastuka.

**Nisu dopuštene nikakve modifikacije žica SRS-a, ili drugih dijelova SRS sustava.** To može rezultirati ozljedama zbog slučajnog napuhavanja zračnih jastuka ili može pokvariti SRS.

**Ne stavljajte predmete ispod prednjih sjedala.** Stavljanje predmeta ispod prednjih sjedala može ometati rad dijelova SRS-a senzora i kabelske snopove.

**Nemojte udarati po vratima.** Udarac po vratima, dok je kontakt uključen, može izazvati aktivaciju zračnih jastuka.

## Dodatna oprema i njen mogući utjecaj na rad zračnih jastuka

Ako modificirate vozilo na bilo koji način ugradnjom neoriginalne dodatne opreme ili promjenom tehničkih karakteristika vozila to može utjecati na rad i efikasnost sustava zračnih jastuka.

## Oznake upozorenja zračnih jastuka

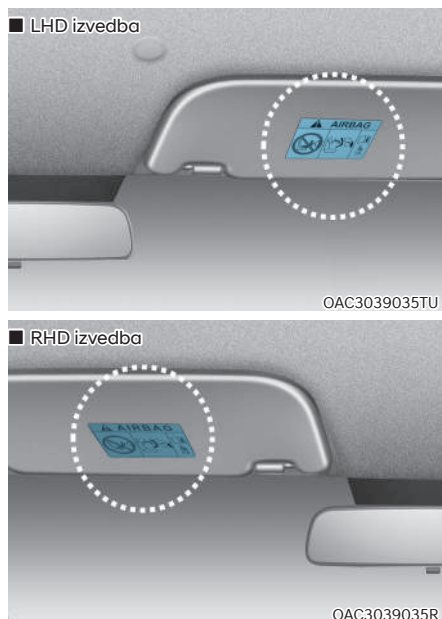

Oznake upozorenja zračnih jastuka su priložene kako bi upozorile putnike o potencijalnim rizicima sustava zračnih jastuka.

Dobro proučite sve informacije o zračnim jastucima u Korisničkom priručniku.



# 4. Instrument ploča

Instrument ploča.....	4-2
Kontrole instrument ploče.....	4-3
Pokazivači i mjerači.....	4-3
Indikator prebacivanja brzina.....	4-7
Indikatori upozorenja.....	4-8
Poruke na LCD zaslonu.....	4-20
LCD zaslon.....	4-25
Kontrole LCD zaslona.....	4-25
Modovi prikaza.....	4-27
Korisničke postavke.....	4-28
Putno računalo.....	4-34

## INSTRUMENT PLOČA

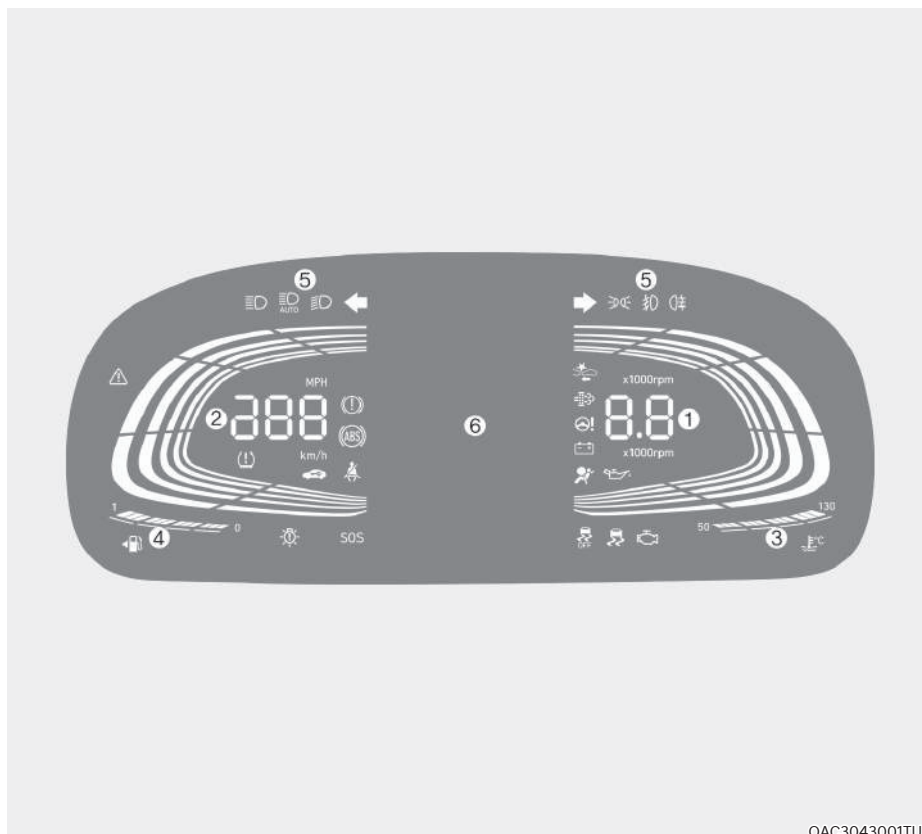

OAC3043001TU

1. Brojač okretaja
2. Brzinomjer
3. Pokazivač temperature rashladne tekućine motora
4. Pokazivač razine goriva u spremniku
5. Svjetla upozorenja i indikatori
6. LCD zaslon (uključuje putno računalo)

**Stvarna se instrument ploča može razlikovati od ilustracije.  
Za više detalja pogledajte 'Pokazivači i mjeraci' u ovom poglavlju.**

## Kontrole instrument ploče



### UPOZORENJE

Nikad nemojte podešavati instrument ploču za vrijeme vožnje. To može dovesti do gubitka nadzora nad vozilom što može izazvati teške ozlijede, smrtni slučaj ili oštećenje imovine.

## Mjerači

### Brzinomjer

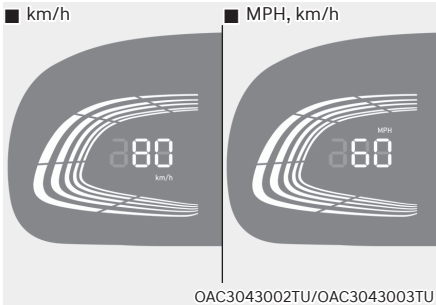

Brzinomjer pokazuje brzinu vozila.

## Brojač okretaja



Brojač okretaja pokazuje brzinu motora u okretajima u minuti (rpm).

Koristite brojač okretaja za odabir pravih trenutaka za promjenu brzine i sprečavanje preniskih i/ili previsokih okretaja motora.

### OPASKA

**Nemojte tjerati motor unutar CRVENOG PODRUČJA okretomjera. To može uzrokovati ozbiljno oštećenje motora.**

### Mjerač temperature rashladne tekućine

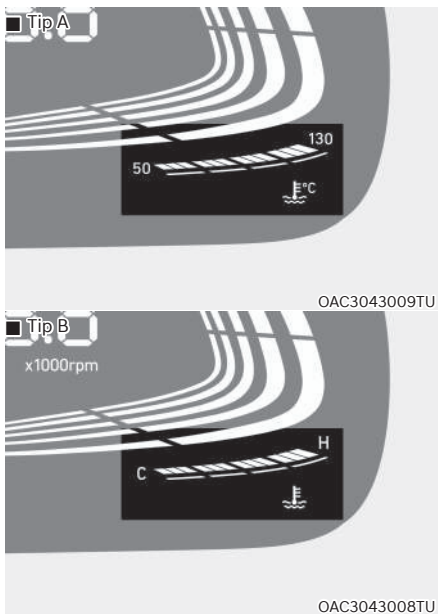

Ovaj mjerac pokazuje temperaturu rashladne tekućine kad je prekidač za paljenje u položaju ON.

### OPASKA

Ako se pokazivač mjeraca pomakne izvan područja normalnog raspona prema poziciji "H" ili "130", to ukazuje na pregrijavanje koje može oštetiti motor. Nemojte nastaviti vožnju s pregrijanim motorom. Ako se Vaše vozilo pregrije, pogledajte "Ako se motor pregrije" u poglavlju 8.



### UPOZORENJE

Nikada ne skidajte čep hladnjaka kad je motor vruć. Rashladna tekućina je pod pritiskom i može uzrokovati teške opekline. Pričekajte da se motor ohladi prije dodavanja rashladne tekućine u spremnik.

## Mjerač količine goriva

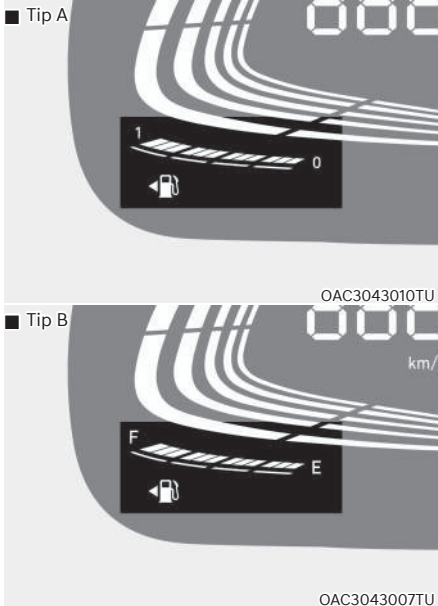

Mjerač goriva prikazuje približnu količinu preostalog goriva u spremniku goriva.

## **i** Obavijest

- Kapacitet spremnika goriva pronađite u poglavlju 2.
- Mjerač goriva dopunjen je žaruljicom upozorenja na nisku razinu goriva, koja će zasvijetliti kad je spremnik goriva skoro prazan.
- Na nagibima ili u zavojima, pokazivač mjerača goriva može oscilirati ili se žaruljica upozorenja na nisku razinu goriva može upaliti ranije nego što je uobičajeno zbog kretanja goriva u spremniku.



## UPOZORENJE

Ponestajanje goriva može putnike u vozilu izložiti opasnosti.

Morate zaustaviti i nadoliti gorivo što je prije moguće nakon što se žaruljica upozorenja upali ili kad pokazivač mjerača dospije blizu razine "E" ili "0".

## OPASKA

Izbjegavajte vožnju s izrazito niskom razinom goriva. Ponestajanje goriva može uzrokovati nepravilan rad motora i oštećenje katalizatora.

## Vanjska temperatura

Trenutačna vanjska temperatura prikazana je u koracima po 1°C (1°F).

- Raspon temperature :  
-40°C ~ 60°C (-40°F ~ 140°F).

Vanjska temperatura na zaslonu možda se neće odmah promijeniti kao na općem termometru radi sprečavanja nepažnje vozača.

Za promjenu iz °C u °F ili °F u °C, pritisnite:

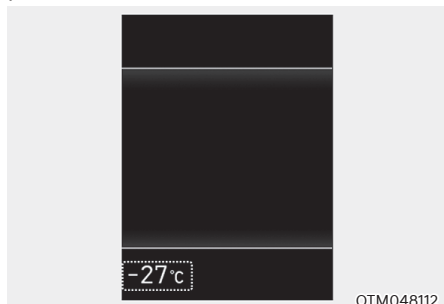

- User Setting mod u instrument ploči: možete promijeniti mjernu jedinicu temperature u meniju: '**User Settings > Other Features > Temperature Unit**'.
- Automatski klima – uređaj: dok OFF prekidač držite pritisnutim, pritisnite AUTO prekidač i držite ga dulje od 3 sekunde.

Mjerna jedinica instrument ploče i klima-uređaja će se odmah promijeniti.

### **Mjerač prevaljene udaljenosti**

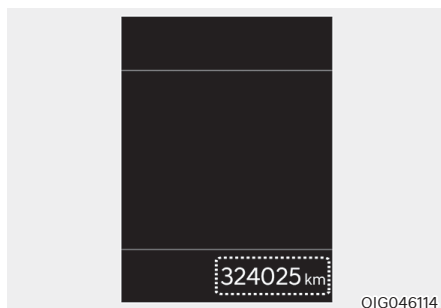

Mjerač prevaljene udaljenosti prikazuje ukupnu udaljenost koju je dosad vozilo prevalo i treba biti korišten kao pokazatelj kad je potrebno redovno servisiranje.

### **Udaljenost do pražnjenja spremnika**

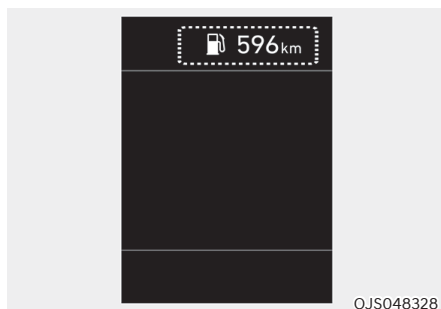

- Udaljenost do pražnjenja je procijenjena udaljenost koju vozilo može prijeći s preostalim gorivom.
- Ako je procijenjena udaljenost ispod 1 km (1 mi.), putno računalo će prikazati “---” kao udaljenost do pražnjenja.

## **i** Obavijest

- Ako vozilo nije na ravnoj podlozi ili je došlo do prekida rada akumulatora, funkcija udaljenosti do pražnjenja možda neće raditi pravilno.
- Udaljenost do pražnjenja može se razlikovati od stvarne udaljenosti vožnje jer se radi o procjeni raspoloživog dosega.
- Putno računalo možda neće registrirati dodatno gorivo ako je manje od 6 litara (1.6 galona) goriva dodano u spremnik.
- Potrošnja goriva i udaljenost do pražnjenja mogu značajno varirati ovisno o uvjetima vožnje, vozačkim navikama, i stanju vozila.
- Infotainment sustav se nakon ažuriranja softvera može promijeniti. Za više informacija pogledajte zaseban priručnik infotainment sustava.

## Indikator mjenjača

*Indikator automatiziranog ručnog mjenjača (ako je u opremi)*



Indikator prikazuje način rada automatiziranog ručnog mjenjača (ako je u opremi)

- Hod unazad : R
- Prazan hod : N
- Vožnja : D1, D2, D3, D4, D5
- Ručni mod : 1, 2, 3, 4, 5

### Indikator ručnog mjenjača (ako je u opremi)



Ovaj indikator Vas informira o poželjnoj brzini da biste vozili štedljivo.

- Prebacivanje u višu brzinu : ▲2, ▲3, ▲4, ▲5
- Prebacivanje u nižu brzinu : ▼1, ▼2, ▼3, ▼4

Primjerice

▲3: Ukazuje da je mijenjanje u višu brzinu (treću) poželjno (trenutačno se vozi u prvoj ili drugoj brzini).

▼3: Indicates that shifting down to the 3rd gear is desired (currently the shift lever is in the 4th, 5th gear).

### **i** Obavijest

Infotainment sustav se nakon ažuriranja softvera može promijeniti. Za više informacija pogledajte zaseban priručnik infotainment sustava.

## Svjetla upozorenja i indikatori

### **i** Obavijest

Sva svjetla upozorenja provjeravaju se okretanjem prekidača za paljenje u ON (nemojte pokrenuti motor). Ako se bilo koje svjetlo ne upali, preporučujemo da sustav provjeri ovlaštteni HYUNDAI trgovac. Nakon pokretanja motora, provjerite jesu li sva svjetla upozorenja isključena. Ako su bilo koja još upaljena, to ukazuje na situaciju koja zahtijeva pažnju.

### Svjetlo upozorenja zračnog jastuka



- Ovo svjetlo upozorenja će svijetliti otprilike 6 sekundi svaki put kad okrenete prekidač za paljenje u položaj ON.
- Ovo svjetlo se uključuje i kad SRS ne radi pravilno. Ako se svjetlo SRS zračnog jastuka ne upali, ili ostaje upaljeno nakon što je svijetlilo 6 sekundi kad ste prekidač za paljenje okrenuli u položaj ON ili pokrenuli motor, ili ako se upali tijekom vožnje, preporučujemo da sustav pregleda ovlaštteni HYUNDAI trgovac.

### Svjetlo upozorenja sigurnosnog pojasa



Ovo svjetlo upozorava vozača da nije vezan.

Za više detalja provjerite 'Sigurnosne pojaseve' u poglavlju 3.

### **Upozorenje parkirne kočnice i kočione tekućine**



- Ovo svjetlo svijetli kad je parkirna kočnica postavljena s prekidačem za paljenje u položaju START ili ON. Svjetlo upozorenja treba se ugaziti kad je parkirna kočnica otpuštena.
  - Svijetli oko 3 sekunde
  - Svijetli ako je kočnica uključena.
- Svijetli ako je kočnica uključena.
- Svijetli ako je razina kočničke tekućine niska.
  - Ako upozorenje svijetli i nakon što je kočnica isključena, to je znak da je razina tekućine u kočnicama niska.

#### **Ako svjetlo upozorenja ostaje upaljeno:**

1. Vozite oprezno do najbližeg sigurnog mjesta i zaustavite Vaše vozilo.
2. S ugašenim motorom, provjerite razinu kočione tekućine odmah i dodajte tekućinu po potrebi (**vodite se uputama 'Kočnička tekućina' u poglavlju 9**). Zatim provjerite sve kočione komponente za curenje tekućine. Nemojte pokretati vozilo ako je curenje otkriveno, svjetlo upozorenja ostaje upaljeno ili ako kočnice ne rade pravilno. Preporučujemo da se vozilo odvuče do bilo kojeg ovlaštenog HYUNDAI trgovca na provjeru kočionog sustava i potrebne popravke.

### **Dvostruke dijagonalne kočnice**

Vaše vozilo je opremljeno dijagonalno povezanim kočnicama u dva nezavisna kruga. To znači da još uvijek imate kočnice na dva kotača čak i ako se jedan od krugova pokvari. Sa samo jednim ispravnim krugom, veći je hod papučice kočnica i veći je pritisak na papučici potreban za zaustavljanje automobila.

Također, automobil će imati dulji put zaustavljanja sa samo djelomično ispravnim kočnicama.

Ako kočnice otkazu dok vozite, prebacite u nižu brzinu za dodatno kočenje motorom i zaustavite automobil čim je sigurno da to učinite.



### **UPOZORENJE**

#### **Parking Brake & Brake Fluid Warning Light**

**Vožnja s upaljenim svjetlom upozorenja je OPASNO. Ako upozorenje svijetli i nakon što je kočnica isključena, to je znak da je razina tekućine u kočnicama niska.**

**Ako svjetlo upozorenja kočnica ostaje upaljeno, preporučujemo da sustav provjeri ovlašteni HYUNDAI trgovac..**

### **Svjetlo upozorenja sustava protiv blokiranja kočnica (ABS)**



- Ovo svjetlo svijetli ako je prekidač za paljenje okrenut u ON i gasi se za otprilike 3 sekunde ako sustav radi normalno.
- Ako svjetlo upozorenja ABS ostaje upaljeno, upali se tijekom vožnje, ili se ne upali kad se prekidač za paljenje okrene u položaj ON, to je znak da možda postoji problem s ABS-om.

Ako se ovo dogodi, preporučujemo da sustav provjeri ovlašteni HYUNDAI trgovac. Normalni sustav kočenja još uvijek će raditi, ali bez asistencije sustava protiv blokiranja kočnica.

### **Svjetlo upozorenja sustava za elektroničku raspodjelu sile kočenja (EBD)**



- Ako dva svjetla upozorenja svijetle u isto vrijeme tijekom vožnje, sustavi ABS i EBD u Vašem vozilu možda su se pokvarili.

U ovom slučaju, Vaš ABS i uobičajen sustav kočenja možda neće raditi normalno. Preporučujemo da sustav provjeri ovlašteni HYUNDAI trgovac.

## **UPOZORENJE**

### **Svjetlo upozorenja sustava za elektroničku raspodjelu sile kočenja (EBD)**

Ako su oba svjetla upozorenja ABS-a i kočnica upaljena i ostaju upaljena, sustav kočenja Vašeg vozila neće raditi normalno. Stoga možda doživite neočekivanu i opasnu situaciju tijekom naglog kočenja.

U ovom slučaju, izbjegavajte brzu vožnju i naglo kočenje.

Preporučujemo da sustav provjeri ovlašteni HYUNDAI trgovac.

## **Obavijest**

### **Svjetlo upozorenja sustava za elektroničku raspodjelu sile kočenja (EBD)**

Ako se svjetlo upozorenja ABS ili svjetlo upozorenja EBD upali i ostaje upaljeno, brzinomjer ili mjerac puta možda neće raditi. Također, svjetlo upozorenja EPS može zasvijetliti i težina upravljača može se povećati ili smanjiti.

U ovom slučaju, preporučujemo da sustav provjeri ovlašteni HYUNDAI trgovac.

### **Svjetlo upozorenja sustava MDPS (elektronički servo upravljač)**



- Ovo svjetlo indikatora pali se nakon što je ključ za paljenje okrenut u položaj ON i zatim će se, nakon cca 3 sekunde, ugasiti.
- Ovo se svjetlo također pali kad EPS ima neke probleme.

Ako se upali tijekom vožnje, preporučujemo da sustav provjeri ovlaštteni HYUNDAI trgovac.

### **Lampica indikatora kvara (MIL) (svjetlo provjere motora)**



- Ovo svjetlo indikatora dio je sustava kontrole motora koji nadzire raznovrsne komponente sustava kontrole emisije. Ako ovo svjetlo svijetli tijekom vožnje, ukazuje da je potencijalan problem prepoznat negdje u sustavu kontrole emisije.
  - Ovo će svjetlo svijetliti i kad je prekidač za paljenje okrenut u položaj ON, i ugasiće se 3 sekunde nakon što je motor pokrenut.
- Ako svijetli tijekom vožnje, ili ne svijetli kad je prekidač za paljenje okrenut u položaj ON, preporučujemo da sustav provjeri ovlaštteni HYUNDAI trgovac.
 

Općenito, Vaše vozilo će još uvijek biti u voznom stanju, preporučujemo da sustav provjeri ovlaštteni HYUNDAI trgovac čim prije.

### **OPASKA**

- **Dugotrajna vožnja s upaljenim svjetlom indikatora kvara sustava kontrole emisije može uzrokovati oštećenje sustava kontrole emisije koja bi mogla utjecati na vozne karakteristike i/ili potrošnju goriva.**
- **Ako tlak ulja u motoru opadne zbog nedostatne količine ulja i uključuje se posebni sustav zaštite motora koji mu ograničava snagu praćeno paljenjem glavnog svjetla upozorenja. Nakon toga svjetlo upozorenja gori ako se vozilo nastavi koristiti.**



### **OPREZ**

Ako svjetlo indikatora kvara sustava kontrole emisije svijetli, moguće je potencijalno oštećenje katalizatora koje može rezultirati gubitkom snage motora. Preporučujemo da sustav kontrole motora pregleda ovlaštteni HYUNDAI trgovac čim je prije moguće.

### Upozorenje sustava punjenja



- Ovo svjetlo upozorenja ukazuje na kvar alternatora ili električnog sustava punjenja.

Ako se svjetlo upozorenja upali dok je vozilo u pokretu:

- Vozite do najbližeg sigurnog mjesta.
- S ugašenim motorom, provjerite pogonski remen alternatora za labavost ili puknuće.

Ako je remen namješten ispravno, postoji problem negdje u električnom sustavu punjenja. Preporučujemo da sustav provjeri ovlašteni HYUNDAI trgovac.

### Upozorenje tlaka motornog ulja



- Ovo svjetlo upozorenja ukazuje da je tlak motornog ulja nizak.

Ako se svjetlo upozorenja upali tijekom vožnje:

- Vozite oprezno do ruba cesta i zaustavite vozilo.
- S ugašenim motorom, provjerite razinu motornog ulja (**vodite se uputama 'Motorno ulje' u poglavlju 9**). Ako je razina niska, dodajte ulje po potrebi.

Ako svjetlo upozorenja ostaje upaljeno nakon dodavanja ili ako ulje nije dostupno, preporučujemo da nazovete ovlaštenog HYUNDAI trgovca.

### Obavijest

**Ako tlak ulja u motoru opadne zbog nedostatne količine ulja, pali se indikator upozorenja i uključuje se posebni sustav zaštite motora koji mu ograničava snagu praćeno paljenjem glavnog svjetla upozorenja. Nakon toga svjetlo upozorenja gori ako se vozilo nastavi koristiti. Kad tlak ulja dosegne potrebnu razinu sustav zaštite motora će se isključiti.**

**OPASKA**

Ako se motor ne zaustavi odmah nakon što je svjetlo upozorenja tlaka motornog ulja upalilo, može doći do ozbiljnog oštećenja.

**Upozorenje razine ulja u motoru (ako je dio opreme)**



Upozorenje razine ulja u motoru se pali kad je potrebna provjera razine ulja u motoru.

Ako se ovo dogodi, zaustavite automobil čim je moguće, ugasite motor i provjerite razinu ulja.

Polako dolijevajte ulje preporučene kvalitete i viskoznosti u motor (očekivana količina dolijevanja je 0.6 do 1 litre).

Koristite samo ulje potrebnih specifikacija (pogledajte 'Preporučena ulja i maziva' u poglavlju 2.)

Nemojte prepuniti motor uljem. U motoru nikad ne smije biti ulja iznad oznake F (full-pun) na šipki za mjerenje količine ulja u motoru.

**i Obavijest**

- Ako nakon dolijevanja odvezete između 50 i 100 km, upozorenje će se ugasiti.
- Uzastopno davanje kontakta za paljenje motora i njegovo isključivanje 3 puta unutar 10 sekundi će odmah ugasiti upozorenje. No, ako ne dodate ulje i samo ugasite upozorenje ono će se opet upaliti nakon što odvezete između 50 i 100 km nakon što se motor zagrije.

### OPASKA

Ako se upozorenje upali i gori neprekidno, čak i ako nakon dolijevanja ulja odvezete između 50 i 100 km, nakon što se motor zagrijao, preporučujemo da vozilo pregleda ovlašteni HYUNDAI trgovac.

Čak i ako se upozorenje ne pali, ulje u motoru treba redovito provjeravati i mijenjati sukladno planu održavanja.

### Upozorenje niske razine goriva



- Ovo svjetlo upozorenja ukazuje da je spremnik goriva skoro prazan. Kad se upali, trebali biste dodati gorivo čim je prije moguće.

### OPASKA

Vožnja s upaljenim svjetlom upozorenja na razinu goriva ili s razinom goriva ispod "E" ili "0" može uzrokovati nepravilan rad motora i oštetiti katalizator.

### Glavno svjetlo upozorenja (Master Warning Light)



#### Ovo se svjetlo pali:

- Ako postoji neispravnost u nekom od ovih sustava:
  - Neispravnost u sustavu Forward Collision-Avoidance Assist (ako je dio opreme)
  - Radar sustava Forward Collision-Avoidance Assist je blokiran (ako je dio opreme)
  - Neispravnost u sustavu svjetala (ako je dio opreme)
  - Neispravnost u HBA sustavu automatskih dugih svjetala (ako je dio opreme)
  - Sustav nadzora tlaka u gumama (TPMS) (ako je dio opreme)

Kako biste identificirali detalje upozorenja skrenite pogled na LCD zaslon.

### **Svjetlo upozorenja niskog tlaka u gumama**



- Znak niskog tlaka u gumama pali se na 3 sekunde nakon što je prekidač za paljenje okrenut u položaj ON.
- Znak niskog tlaka u gumama i položaja gume svijetli kad je jedna ili više Vaših guma vrlo slabo napumpana. (Znak niskog tlaka u gumama svijetli na LCD zaslonu i pokazuje koja je guma preslabo napumpana).

**Za više detalja, pogledajte "TPMS" u poglavlju 8.**

Indikator kvara TPMS-a će svijetliti nakon treptanja otprilike 1 minutu ili trepće u intervalima od 3 sekunde:

- Kad postoji problem sa sustavom nadzora tlaka u gumama.  
Ako se ovo dogodi, preporučujemo da sustav provjeri ovlašteni HYUNDAI trgovac.

**Za više detalja, pogledajte "TPMS" u poglavlju 8.**

### **UPOZORENJE**

#### **Sigurno zaustavljanje**

- **TPMS vas ne može upozoriti na teško i iznenadno oštećenje guma uzrokovano vanjskim čimbenicima.**
- **Ako primijetite bilo kakvu nestabilnost vozila, odmah maknite nogu s papučiće gasa, kočite lagano i s malo snage, i polako se premjestite na sigurno mjesto izvan ceste.**

### **Svjetlo upozorenja ispušnog sustava (GPF) (Benzinski motor, ako je u opremi)**



Ovo svjetlo upozorenja se prikazuje ako filter čestica (Gasoline Particulate Filter – GPF) ne radi kako bi trebao.

- Kad svjetlo indikatora kvara trepće, možda prestane treptati nakon određenog vremena.
  - (otprilike 30 minuta) vožnje pri brzini višoj od 80 km/h
  - u stupnju prijenosa iznad trećeg s okretajima između 1500 do 4000 o/min.

Ako svjetlo indikatora kvara nastavi treptati (sad će se uključiti i poruka upozorenja na LCD zaslonu) unatoč proceduri, preporučujemo da GPF sustav provjeri ovlašteni HYUNDAI trgovac.

### **OPASKA**

**Ako nastavite vožnju s dugotrajnim treptanjem svjetla indikatora kvara, GPF sustav se može oštetiti i potrošnja goriva pogoršati.**

### Indikator ESC (elektronička kontrola stabilnosti)



- Indikator ESC će svijetliti kad je prekidač za paljenje okrenut u ON, ali treba se ugasi nakon otprilike 3 sekunde. Kad je ESC uključen, nadzire uvjete za vožnju. U normalnim uvjetima za vožnju, indikator ESC ostat će ugašen.

Ali ako se ESC sustav pokvari, indikator svijetli i ostaje upaljen. Preporučujemo da sustav provjeri ovlašteni HYUNDAI trgovac.

### Indikator trepće

- U skliskim uvjetima ili uvjetima niske trakcije, ESC će djelovati, i indikator ESC će treptati kao znak da ESC djeluje.

**Za više detalja provjerite 'ESC' u poglavlju 6.**

### Indikator ESC OFF



- Indikator ESC OFF će svijetliti kad je prekidač za paljenje okrenut u ON, ali treba se ugasi nakon otprilike 3 sekunde.
- Za prebacivanje u mod ESC OFF, pritisnite prekidač ESC OFF. Indikator ESC OFF će svijetliti kao znak da je ESC deaktiviran.

**Za više detalja provjerite 'ESC' u poglavlju 6.**

### Indikator Auto Stop (ako je u opremi)



- Ovaj indikator će svijetliti kad start-stop sustav (ISG - Idle Stop and Go) ugasi motor.
- Kad se motor automatski pokrene, start/stop indikator na instrumentnoj ploči će treptati 5 sekundi.

**Za više detalja, pogledajte ISG (Idle Stop and Go) sustav u poglavlju 6.**

### **i** Obavijest

Kad motor automatski pokrene ISG sustav, neka svjetla upozorenja (ABS, ESC, ESC OFF, EPS ili svjetlo upozorenja parkirne kočnice) mogu se upaliti na nekoliko sekundi.

Ovo se događa zbog niskog napona akumulatora. To ne znači da je došlo do kvara sustava.

### **Indikator imobilizatora (bez sustava smart ključa)**



- Ovaj indikator svijetli kad je ključ imobilizatora umetnut i okrenut u položaj ON za pokretanje motora.
  - U ovom trenutku, možete pokrenuti motor.
  - Indikator se gasi nakon što je motor pokrenut.
- Ako ovaj indikator trepće kad je prekidač za paljenje u položaju ON prije pokretanja motora, preporučujemo da sustav provjeri ovlašteni HYUNDAI trgovac.

### **Indikator imobilizatora (sa sustavom smart ključa)**



Ako se nešto od sljedećeg dogodi u vozilu opremljenom smart ključem, indikator imobilizatora svijetli do 30 sekundi.

- Kad je smart ključ u vozilu, ako je START/STOP tipka motora u položaju ACC ili ON, indikator će svijetliti otprilike 30 sekundi kao znak da možete pokrenuti motor.
- Međutim, kad smart ključ nije u vozilu, ako se START/STOP tipka motora pritisne, indikator će treptati nekoliko sekundi kao znak da ne možete pokrenuti motor.
- Ako indikator svijetli samo 2 sekunde i ugasi se kad je START/STOP tipka motora stavljena u položaj ON sa smart ključem u vozilu, preporučujemo da sustav provjeri ovlašteni HYUNDAI trgovac.
- Također, ako dijelovi vezani uz sustav smart ključa imaju problem, indikator će treptati i preporučujemo da sustav provjeri ovlašteni HYUNDAI trgovac.

### **Svjetla indikatora pokazivača smjera**

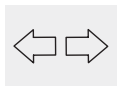

- Trepćuće zelene strelice na instrumentnoj ploči pokazuju smjer pokazivača smjera.

Ako se dogodi nešto od sljedećeg, to ukazuje na problem u sustavu pokazivača smjera.

- Ako se strelica upali, ali ne trepće, trepće brže nego obično, ili se uopće ne upali, to je znak kvara sustava pokazivača smjera.

Preporučujemo da sustav provjeri ovlašten HYUNDAI trgovac.

### **Svjetlo indikatora kratkih svjetala (ako je u opremi)**



- Ovo svjetlo indikatora svijetli kad su prednja svjetla upaljena.

### **Indikator dugih svjetala**



- Ovaj indikator svijetli kad su prednja svjetla upaljena i u poziciji dugih svjetala
- Ovaj indikator svijetli kad je ručica pokazivača smjera povučena u položaj blendanja.

### **Indikator smart dugih svjetala (HBA, ako su u opremi)**



- Indikator svijetli bijelo kad je prekidač u položaju AUTO i svjetla su uključena.
- Indikator svijetli zeleno kad je sustav aktivan.

Ako u susret vašem vozilu dolazi drugo vozilo, sistem će to detektirati i sustav smart dugih svjetala će isključiti duga svjetla.

**Za više detalja pogledajte 'Smart duga svjetla (HBA)' u poglavlju 5.**

### **Indikator upaljenih svjetala**



- Indikator svijetli kad su prednja ili stražnja svjetla upaljena.

### **Indikator prednjih svjetala za maglu (ako je u opremi)**



- Indikator svijetli kad su prednja svjetla za maglu upaljena.

### **Indikator stražnjih svjetala za maglu (ako je u opremi)**



- Ovaj indikator svijetli kad su stražnja svjetla za maglu upaljena.

### **Pritisnite pedalu kočnice (za automatizirani ručni mjenjač)**



Ovaj indikator se pali:

- Ako se pokuša promijeniti položaj ručice mjenjača, a pedala kočnice nije pritisnuta.
- Ako se pokuša pokrenuti motor, a pedala kočnice nije pritisnut

### **Parkirna kočnica aktivna (za automatizirani ručni mjenjač)**



Ovaj indikator se pali:

- Ako se motor ugasi, a parkirna kočnica nije uključena, indikator se pali i svijetli cca 5 sekundi prije nego se ugasi.

### **Indikator tempomata (ako je u opremi)**

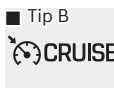

- Indikator svijetli kad je sustav tempomata uključen.

**Za više detalja, pogledajte “Sustav tempomata” u poglavlju 7.**

### **Indikator sustava za ograničenje brzine (ako je u opremi)**



- Indikator svijetli kad je sustav za ograničenje brzine uključen.

**Za više detalja, pogledajte “za ISLW sustav za ograničenje brzine” u poglavlju 7.**

### **Svjetlo upozorenja sustava upozorenja na nalet na vozilo ispred (Forward Safety) (ako je dio opreme)**



Indikator sustava svijetli:

- Kada je prekidač za paljenje u položaju UKLJUČENO. Svijetli oko 3 sekunde, a zatim se gasi.
- Žuto: Kada je sustav pomoći za izbjegavanje sudara sprijeda isključen, onemogućen ili je otkriven kvar.

Ako indikator sustava svijetli iako je FCA sustav uključen, preporučujemo da posjetite ovlaštenog HYUNDAI trgovca.

Indikator sustavat repće:

- Crveno: Kada je uključena funkcija sigurnosti prema naprijed (FCA).

**Za dodatne informacije pogledajte 'Sustav upozorenja na nalet na vozilo ispred (FCA)' u poglavlju 7.**

### **Indikator LKA (Lane Keeping Assist, pomoć pri ostanku u traku) (ako je u opremi)**



#### **Indikator sustava svijetli:**

- Kada je prekidač za paljenje u položaju UKLJUČENO. Svijetli oko 3 sekunde, a zatim se gasi.
- Sivo: Kada uvjeti rada sustava pomoći za održavanje vozne trake nisu zadovoljeni.
- Zeleno: Kada su zadovoljeni uvjeti rada pomoći za ostanak u voznoj traci. Žuto: Kada je sigurnost u voznoj traci isključena, onemogućena ili je otkriven kvar.

Ako se to dogodi, preporučujemo da posjetite ovlaštenog HYUNDAI trgovca.

#### **Indikator sustavat repće:**

- Zeleno: Kada je uključena pomoć za održavanje vozne trake.

**Za više detalja, pogledajte "LKA" u poglavlju 7.**

### **Obavijest**

**Infotainment sustav se nakon ažuriranja softvera može promijeniti. Za više informacija pogledajte zaseban priručnik infotainment sustava.**

### **Poruke na LCD zaslonu**

#### **Key not in vehicle (ključ nije u vozilu, za smart ključ)**

Ova poruka upozorenja se prikazuje kad je Engine Start/Stop prekidač pritisnut, a smart ključ nije u vozilu. Zvuk upozorenja se javlja kad zatvarate vrata, a smart ključ nije u kabini.

Ključ uvijek morate imati uz sebe.

#### **Key not detected (ključ nije otkriven, za smart ključ)**

Ova poruka upozorenja se prikazuje kad je Engine Start/Stop prekidač pritisnut, a smart ključ nije otkriven.

#### **Press START button with key (pritisnite START prekidač pomoću ključa, za smart ključ)**

Ova poruka upozorenja se prikazuje kad je Engine Start/Stop prekidač pritisnut, a na zaslonu je već bila poruka upozorenja 'Key not detected'.

Istovremeno će treptati indikator imobilizatora.

#### **Low Key Battery (baterija u ključu je slaba, za smart ključ)**

Ova poruka upozorenja se prikazuje ako je baterija u smart ključu slaba dok se prekidač Engine Start/Stop prebacuje u položaj OFF.

***Press brake pedal to start engine  
(pritisnite pedalu kočnice za  
pokretanje motora, smart ključ i  
automatizirani ručni mjenjač)***

Ova poruka upozorenja se prikazuje ako je status Start/Stop prekidača prebačen u ACC položaj dvaput uzastopce, a pedala kočnice nije pritisnuta.

Pokretanje motora je moguće nakon što se pritisne pedala kočnice.

***Press clutch pedal to start engine  
(pritisnite pedalu spojke za  
pokretanje motora, smart ključ i  
ručni mjenjač)***

Ova poruka upozorenja se prikazuje ako je status Start/Stop prekidača prebačen u ACC položaj dvaput uzastopce, a pedala spojke nije pritisnuta.

Pokretanje motora je moguće nakon što se pritisne pedala spojke.

***Press START button again (pritisnite  
Start prekidač još jednom, smart  
ključ)***

Ova poruka upozorenja se prikazuje kad je Engine Start/Stop prekidač pritisnut, a motor nije startao.

Ako se to dogodi, pokušajte pritisnuti Engine Start/Stop prekidač još jednom.

Ako se ova poruka prikazuje svaki put kad pritisnete Engine Start/Stop prekidač, preporučujemo da posjetite ovlaštenog HYUNDAI trgovca.

***Shift to N to start engine  
(prebacite ručicu u N, smart ključ i  
automatizirani ručni mjenjač)***

Ova poruka upozorenja se prikazuje ako pokušate pokrenuti motor, a ručica mjenjača nije u položaju N (prazni hod).

***i* Obavijest**

**Pokretanje motora je moguće kad je ručica mjenjača u položaju N (prazni hod).**

***Check BRAKE SWITCH fuse  
(provjerite osigurač 'BRAKE  
SWITCH', smart ključ, automatski/  
DCT mjenjač)***

Ova poruka upozorenja se prikazuje kad je osigurač prekidača kočnice u prekidu.

Potrebno je zamijeniti osigurač novim prije pokretanja motora.

Ako to nije moguće, motor se može ipak pokrenuti pritiskom na Engine Start/Stop prekidač u ACC položaju u trajanju od 10 sekundi.

### **Otvorena vrata, poklopac motora, prtljažnik**



Ovo upozorenje se prikazuje ako su bilo koja vrata, poklopac motora ili prtljažnik otvoreni.



### **OPREZ**

Prije kretanja provjerite jesu li sva vrata i poklopac motora/prtljažnika dobro zatvoreni. Ako se na instrument ploči uključi upozorenje, odmah zaustavite Vaše vozilo na sigurnom mjestu i provjerite jesu li Vaša vrata poklopac motor/prtljažnika otvorena.

### **Low Tire Pressure (nizak tlak, ako je u opremi)**



Ova poruka upozorenja se prikazuje kad je tlak u gumama nizak. Na skici se naglašeno prikazuje kotač čija je guma preslabo napumpana.

**Za više detalja pogledajte 'Sustav za nadzor tlaka (TPMS)' u poglavlju 8.**

***Heated Steering Wheel turned Off (grijanje upravljača isključeno, ako je u opremi)***

Ova poruka upozorenja se prikazuje ako se ugasi grijanje upravljača nakon što je radilo 30 minuta.

**Za više informacija pogledajte 'Grijanje upravljača' u poglavlju 5.**

***Low fuel (upozorenje niske razine goriva)***

Ova poruka upozorenja ukazuje da je spremnik goriva skoro prazan.

Kad se prikaže, upalit će se i indikator niske razine goriva u spremniku. Trebali biste dodati gorivo čim je prije moguće.

***Low engine oil (upozorenje razine ulja u motoru, ako je u opremi)***

Upozorenje razine ulja u motoru se pali kad je potrebna provjera razine ulja u motoru.

Ako se ovo dogodi, zaustavite automobil čim je moguće, ugastite motor i provjerite razinu ulja.

Polako dolijevajte ulje preporučene kvalitete i viskoznosti u motor (očekivana količina dolijevanja je 0.6 do 1 litre).

Koristite samo ulje potrebnih specifikacija (pogledajte 'Preporučena ulja i maziva' u poglavlju 2.)

Nemojte prepuniti motor uljem. U motoru nikad ne smije biti ulja iznad oznake F (full-pun) na šipki za mjerenje količine ulja u motoru.

**OPASKA**

**Ako prođete 50 ~ 100 km nakon što se motor zagrijao poslije dolijevanja ulja, svjetlo upozorenja će se ugasiti. Ako se to ne dogodi, preporučujemo da posjetite ovlaštenog HYUNDAI trgovca.**

***Engine has Overheated (motor se pregrijao, ako je u opremi)***

Ova poruka upozorenja se prikazuje ako je temperatura rashladne tekućine motora iznad 120°C.

Nemojte nastavljati vožnju s pregrijanim motorom, jer prijeti teško oštećenje motora.

**Ako se Vaše vozilo pregrije, pogledajte "Pregrijavanje" u poglavlju 8.**

### **Check headlight (provjerite svjetla, ako je u opremi)**

Ova poruka upozorenja se prikazuje ako prednja svjetla ne rade ispravno.

Dodatno, ako neko specifično svjetlo ne radi (žmigavac i sl.) poruka se prikazuje koja upozorava baš na taj svijetleći element. Možda će biti potrebna zamjena žarulje.

Kod zamjene vodite računa da pregorjelu žarulju zamijenite novom iste snage.

### **Check brake light (provjerite stop svjetla, ako je u opremi)**

Ova poruka upozorenja se prikazuje ako stop svjetla ne rade ispravno.

Možda će biti potrebna zamjena žarulje.

Kod zamjene vodite računa da pregorjelu žarulju zamijenite novom iste snage.

### **Provjerite ispušni sustav**

Ova poruka upozorenja se prikazuje ako filter čestica (Gasoline Particulate Filter - GPF) ne radi kako bi trebao. Također će se upaliti i indikator upozorenja za GPF.

Ako se to dogodi, preporučujemo da GPF sistem provjeri ovlašteni HYUNDAI trgovac.

**Za više informacija pogledajte 'Svjetla upozorenja' u ovom poglavlju.**



### **Obavijest**

**Infotainment sustav se nakon ažuriranja softvera može promijeniti. Za više informacija pogledajte zaseban priručnik infotainment sustava.**

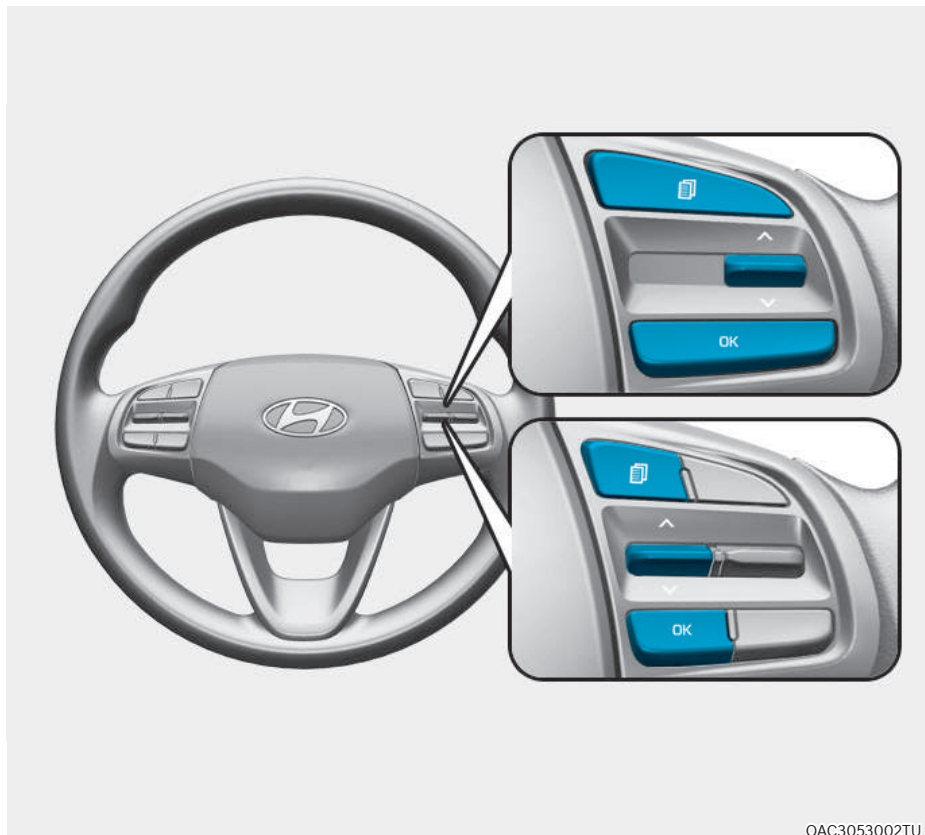

## ZASLON

### Kontrole zaslona







OAC3053002TU

Mod prikaza LCD zaslona može se promijeniti pomoću kontrolnih prekidača.

- (1)  : MODE za promjenu modova
- (2) ,  : MOVE prekidač za promjenu stavke koja se prikazuje
- (3) OK : SELECT/RESET prekidač za odabir ili ponovno podešavanje odabrane stavke

## LCD modovi

Modovi	Simbol	Objašnjenje
Putno računalo		Statistički podaci koji se tiču puta poput prevaljene udaljenosti, potrošnje itd.
Svako skretanje do cilja (TBT – turn by turn)		Obavijesti navigacijskog navođenja do cilja
Sustavi pomoći		Rad sustava pomoći u vožnji
Korisničke postavke		U ovom modu možete podesiti rad vrata, svjetala itd.
Upozorenja		Ovaj mod prikazuje poruke upozorenja vezanih uz rad svjetala, sustava nadzora tlaka u gumama (TPMS) itd..

Informacije koje nudi sustav razlikuju se u ovisnosti od opreme koja je ugrađena u vaše vozilo.

## Mod putnog računala



Putno računalo je mikro-računalom upravljani sustav informiranja vozača koji prikazuje informacije vezane uz vožnju poput prevaljene udaljenosti, prosječne potrošnje goriva, prosječne brzine i sl.

**Za više informacija proučite ovo poglavlje pod naslovom 'Putno računalo'.**

## Driving assist mod pomoći



### LKA

Ovaj mod prikazuje rad sustava pomoć: Lane Keeping Assist (LKA), Driver Attention Warning (DAW) i Intelligent Speed Limit Assist (ISLA).

**Za dodatne informacije o sustavima LKA, DAW i ISLA pogledajte odgovarajuća poglavlja u poglavlju 7.**

## Glavna poruka upozorenja



Ako se dogodi bilo što od navedenog, poruke upozorenja će se prikazivati u informacijskom modu nekoliko sekundi:

- Neispravnost sustava Forward Collision-Avoidance Assist (ako je u opremi)
- Radar sustava Forward Collision-Avoidance Assist je blokiran (ako je u opremi)
- Neispravnost vanjskog svjetla
- Neispravnost smart dugog svjetla (HBA, ako je u opremi)
- Neispravnost sustava Tire Pressure Monitoring System (TPMS)

Glavna poruka upozorenja se prikazuje ako se dogodi jedan od, ili više slučajeva s gornjeg popisa.

Kad se to dogodi, pali se ikona glavnog upozorenja (⚠) pored ikone korisničkih postavki (⚙), na LCD zaslonu.

Ako je problem otklonjen, glavna poruka upozorenja se gasi, baš kao i njegova ikona.

## Obavijest

**Infotainment sustav se nakon ažuriranja softvera može promijeniti. Za više informacija pogledajte zaseban priručnik infotainment sustava.**

### Korisničke postavke

Ovdje se može podesiti rad svih sistema; instrument ploče, vrata, svjetala itd.

1. Sustavi pomoći vozaču
2. Instrument ploča
3. Svjetla
4. Vrata
5. Udobnost
6. Jedinice
7. Jezici\*
8. Reset

**Pružene informacije se razlikuju u skladu s opremom koja je ugrađena u vozilo.**

\* U trenutku izrade ovog priručnika hrvatski jezik još nije bio podržan.

**Uključite parkirnu kočnicu za podešavanje postavki (Engage parking brake to edit settings)**

Ova se poruka prikazuje ako pokušate odabrati stavku iz Korisničkih postavki dok je vozilo u pokretu.

Radi svoje i sigurnosti ostalih, prvo se zaustavite i aktivirajte parkirnu kočnicu i potom promijenite stavku u korisničkim postavkama.

**Brzi vodič (pomoć; Quick guide)**

Ovaj mod pruža pomoć glede korištenja sustava u korisničkim postavkama.

Odaberite stavku, pritisnite i i držite OK prekidač.

**Za više informacija o svakom sustavu pogledajte ovaj korisnički priručnik.**

## 1. Sustavi pomoći vozaču

Stavka	Objašnjenje
Speed Limit (ograničenje brzine)	Uključivanje/isključivanje Speed Limit sustava. <ul style="list-style-type: none"> <li>• Select country: odabir države za Speed limit sustav.</li> <li>• Speed limit assist: prilagođava podešenu brzinu temeljem trenutne brzine vozila.</li> <li>• Speed limit warning: aktivira upozorenje kad se premaši podešeno ograničenje brzine.</li> <li>• Speed Limit information: Pruža informacije o ograničenjima brzine i dodatnim znakovima bez zvučnog upozorenja.</li> <li>• Off: isključuje sve sustave nadzora brzine.</li> </ul>
Warning Methods (glasnoća upozorenja)	Podešavanje glasnoće upozoravanja od strane sustava pomoći vozaču. <ul style="list-style-type: none"> <li>• High/ Medium/ Low (visoka/srednja/niska)</li> </ul>
DAW (Driver Attention Warning) (upozorenje na nepažnju vozača)	Uključivanje/isključivanje sustava upozorenja da je vozilo ispred krenulo. <ul style="list-style-type: none"> <li>• Leading vehicle departure alert (vozilo ispred je krenulo)</li> </ul>
Driving safety (sigurnost u vožnji)	Uključivanje/isključivanje Driving Safety sistema. <ul style="list-style-type: none"> <li>• Forward Safety (sigurnost naprijed): ako se odabere ova stavka, sustav nadzire vozilo i upozorava kad je uočena opasnost od sudara.</li> <li>• Forward Safety Warning Timing (vrijeme upozorenja sustava sigurnosti): podešavanje vremena upozorenja Forward safety sustava</li> <li>• Lane Safety (pomoć za ostanak u traku): omogućuje sustavu nadzor nad vozilom i upozorava kad je uočeno da vozilo napušta prometni trak.</li> </ul>

\* Informacije koje nudi sustav razlikuju se u ovisnosti od opreme koja je ugrađena u vaše vozilo.

## 2. Cluster (instrument ploča)

Stavka	Objašnjenje
Theme selection (odabir teme prikaza)	<ul style="list-style-type: none"> <li>• Theme A</li> <li>• Theme B</li> <li>• Theme C</li> </ul>
Wiper/Light Display (prikaz brisača/svjetala)	Uključivanje/isključivanje Wiper/Light moda. Ako je uključeno, instrument ploča uvijek prikazuje promjenu moda Wipe/Light.
Traffic Signs (prometni znakovi)	Prikaz prometnih znakova.
Icy Road Warning (upozorenje na poledicu)	Uključivanje/isključivanje upozorenja na poledicu na cesti.
Welcome Sound (zvuk dobrodošlice)	Uključivanje/isključivanje zvuka dobrodošlice.

## 3. Lights (svjetla)

Stavka	Objašnjenje
Illumination (osvjetljenje)	Podešavanje intenziteta osvjetljenja instrument ploče. - Razine 1–20
One Touch Turn Signal (žmigavac na dodir)	<ul style="list-style-type: none"> <li>• Off (isključeno): funkcija aktivacije žmigavca jednim dodiranjem.</li> <li>• 3,5,7 treptaja: žmigavci će trepnuti 3, 5 ili 7 puta kad se ručica malo pomakne.</li> </ul> Za više informacija provjerite 'Svjetla' u poglavlju 5.
Ambient Light Brightness	Podešavanje razine ambijentalnog svjetla. <ul style="list-style-type: none"> <li>• Razine 1–4</li> <li>• Off (isključeno)</li> </ul>
HeadLight-Delay (odgoda svjetala)	Ako se odabere ova stavka, uključiti/isključiti će se funkcija odgode svjetala. Za više informacija provjerite 'Svjetla' u poglavlju 5.
High Beam Assist (automatsko dugo svjetlo)	Ako se odabere ova stavka, uključiti/isključiti će se funkcija automatskih dugih svjetala. Za više informacija provjerite 'Svjetla' u poglavlju 5.

#### 4. Door (vrata)

Stavka	Objašnjenje
Auto Lock (automatsko zaključavanje)	<ul style="list-style-type: none"> <li>• Off (isključeno): automatsko zaključavanje bit će isključeno.</li> <li>• Enable on Speed (uključivanje brzinom): sva će se vrata automatski zaključati čim brzina vozila premaši 15 km/h.</li> </ul>
Automatic Unlock (automatsko otključavanje)	<ul style="list-style-type: none"> <li>• On key out/Vehicle Off (isključivanje gašenjem motora): sva će se vrata automatski otključati čim se prekidač Engine Start/Stop prebaci u OFF položaj (ako je u opremi smart ključ) ili ako se običan ključ izvadi iz kontakt brave.</li> <li>• Off: Automatsko otključavanje vrata bit će otkazano.</li> </ul>

#### 5. Convenience (udobnost)

Stavka	Objašnjenje
Rear Occupant Alert (upozorenje zauzetosti stražnje klupe)	<ul style="list-style-type: none"> <li>• Uključivanje/isključivanje upozorenja zauzetosti stražnje klupe.</li> </ul> <p>Za više informacija pogledajte Rear Occupant Alert (ROA) u poglavlju 5.</p>
Servisni interval	Uključivanje funkcije Service Interval (servisni interval) Adjust interval (podešavanje intervala) Reset
Welcome mirror/light (retrovizor/svjetlo dobrodošlice)	<ul style="list-style-type: none"> <li>• On door unlock (prilikom otključavanja): vanjski se retrovizori rasklapaju, a svjetla dobrodošlice se uključuju.</li> <li>• On driver approach (prilikom približavanja vozača): vanjski se retrovizori rasklapaju, a svjetla dobrodošlice se uključuju kad se približite vozilu sa smart ključem.</li> </ul> <p>Za više informacija provjerite 'Welcome System' u 5. poglavlju.</p>
Wireless Charging System (sustav bežičnog punjenja mobitela)	<ul style="list-style-type: none"> <li>• Ako se odabere ova stavka, uključit/isključit će se sustav bežičnog punjenja mobitela naprijed.</li> </ul> <p>Za više informacija provjerite 'Wireless Charging System' u poglavlju 5.</p>
Auto Rear Wiper (R) (automatsko uključivanje stražnjeg brisača)	<ul style="list-style-type: none"> <li>• Ako se odabere ova stavka, uključit/isključit će se automatsko uključivanje stražnjeg brisača dok su uključeni prednji brisači i odabran je hod unazad.</li> </ul>

### **Obavijest**

**Prije korištenja servisnog intervala preporučujemo da se posavjetujete s ovlaštenim HYUNDAI trgovcem.**

Ako je servisni interval aktiviran i podešen (vrijeme i udaljenost), poruke se prikazuju svaki put kad je motor pokrenut:

- Service in:  
Izračunava termin idućeg servisa (izraženo u kilometrima / danima koji su preostali) kako je podešeno u sustavu.
- Service required:  
Ako prekoračite predviđeni servisni interval, na zaslonu će se pojaviti poruka 'Service required' svaki put kad startate motor.

### **Obavijest**

**Ako se dogodi nešto od sljedećeg, kilometraža ili dani do servisa mogu biti neispravni:**

- Akumulator je odspojen.
- Glavni prekidač (Fuse switch) je isključen.
- Akumulator je prazan.

## 6. Units (mjerne jedinice)

Stavka	Objašnjenje
Speed Unit (brzina)	Odaberite željeni prikaz (km/h, MPH)
Temperature unit (temperatura)	Odaberite željeni prikaz: (°C, °F)
Fuel Economy Unit (mjerna jedinica potrošnje goriva)	Odaberite željeni prikaz. (km/L, L/100km, US gallon, UK gallon)

## 7. Language (jezik)

Stavka	Objašnjenje
Language (jezik)	Odaberite jezik u infotainment sustavu (hrvatski u ovom trenutku još nije podržan).

## 8. Reset

Stavka	Objašnjenje
Reset	Svi se meniji u User Settings Mode-u (korisničke postavke) mogu resetirati. Svi su meniji u User Settings Mode-u inicijalizirani osim jezika i servisnog intervala.

## Putno računalo

Putno računalo je mikro-računalom upravljani sustav informiranja vozača koji prikazuje informacije vezane uz vožnju.

### Obavijest

Neke informacije o vožnji spremljene u putnom računalu (primjerice, mjerac puta) resetiraju se ako je akumulator iskopčan.

## Modovi putnog računala

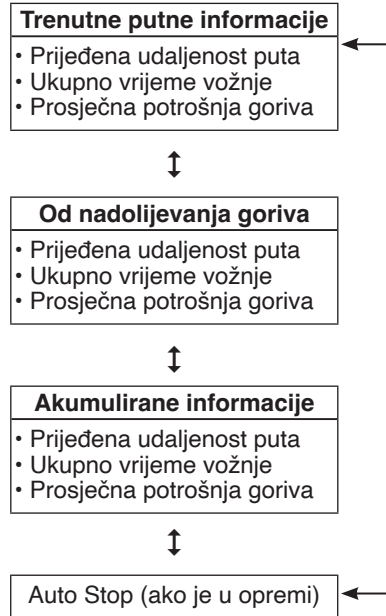

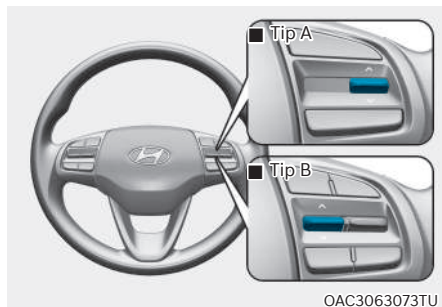

OAC3063073TU

Za promjenu moda, odaberite "∧, ∨" prekidače na upravljaču.

### Trenutne putne informacije (Drive Info)

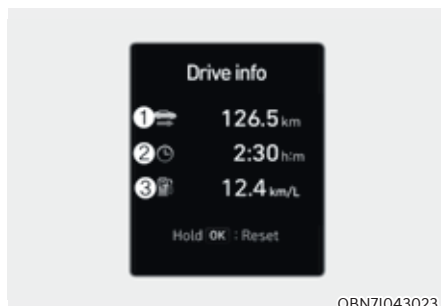

OBN71043023

Prikazuju se prijeđena udaljenost (1), ukupno vrijeme vožnje (2) i prosječna potrošnja goriva (3).

Informacije se kombiniraju za svaki ciklus paljenja. Međutim, kada se vozačeva vrata otvore nakon gašenja motora ili se motor uključi nakon što su prošle 3 minute, zaslon s informacijama o vožnji će se resetirati.

Za ručno resetiranje pritisnite prekidač OK na upravljaču dulje od 1 sekunde kada se prikaže „Informacije o vožnji“.

### Od nadolijevanja goriva

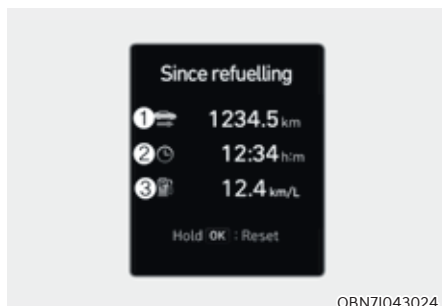

Prikazuju se putna udaljenost (1), ukupno vrijeme vožnje (2) i prosječna potrošnja goriva (3) nakon što je vozilo natočeno gorivo.

Za ručno resetiranje pritisnite prekidač OK na upravljaču dulje od 1 sekunde kada se prikaže „Od točenja goriva“.

### Auto Stop (ako je u opremi)

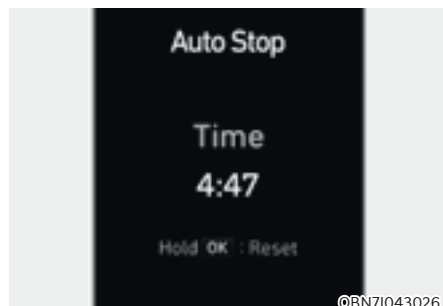

Zaslon Auto Stop prikazuje proteklo vrijeme gašenja motora sustavom Idle Stop and Go.

Za više informacija pogledajte „Idle Stop and Go (ISG)“ u 6. poglavlju.

### Pohranjene informacije (Accumulated driving info)

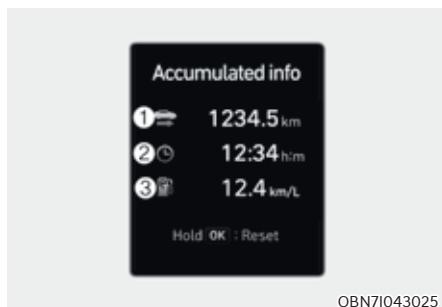

Prikazuju se akumulirana udaljenost putovanja (1), ukupno vrijeme vožnje (2) i prosječna potrošnja goriva (3).

Za ručno resetiranje pritisnite prekidač OK na upravljaču dulje od 1 sekunde kada se prikaže 'Akumulirane informacije'.

# 5. Značajke vašeg vozila

Pristup vašem vozilu .....	5-4
Odašiljač .....	5-4
Pretpostavke za korištenje ključa .....	5-6
Smart ključ .....	5-8
Pretpostavke za korištenje smart ključa .....	5-11
Imobilizator .....	5-13
Brave .....	5-14
Zaključavanje vozila izvana .....	5-14
Zaključavanje vozila iznutra .....	5-16
Automatsko zaključavanje vozila .....	5-17
Brave sa zaštitom za djecu .....	5-18
Kako zaključati vrata u slučaju nužde .....	5-18
Sustav upozorenja zauzetosti stražnje klupe (ROA – Rear Occupant Alert) .....	5-19
Alarm .....	5-19
Upravljač .....	5-21
Električni servo upravljač (MDPS) .....	5-21
Podešavanje visine i dubine upravljača .....	5-22
Grijani upravljački obruč .....	5-23
Truba .....	5-23
Retrovizori .....	5-24
Unutrašnji retrovizor .....	5-24
Vanjski retrovizor .....	5-25
Prozori .....	5-28
Električno pokretani prozori .....	5-28
Vanjske značajke .....	5-33
Poklopac motora .....	5-33
Poklopac prtljažnika .....	5-34
Poklopac otvora za dolijevanje goriva .....	5-36
Svjetla .....	5-39
Vanjska svjetla .....	5-39
Unutrašnja rasvjeta .....	5-44
HBA sustav smart dugih svjetala .....	5-46
Postavke sustava .....	5-46
Rad sustava .....	5-47
Ograničenja i kvar sustava .....	5-48

Brisači i perači .....	5-49
Brisači stakla .....	5-49
Perači stakla .....	5-50
Pranje i brisanje stražnjeg stakla .....	5-50
Ručni klima-uređaj .....	5-52
Grijanje i hlađenje .....	5-53
Rad sustava .....	5-57
Održavanje sustava .....	5-58
Automatski klima-uređaj .....	5-61
Automatsko grijanje i hlađenje .....	5-62
Ručno grijanje i hlađenje .....	5-63
Rad sustava .....	5-67
Održavanje sustava .....	5-69
Odmagljivanje i odmrzavanje vjetrobrana .....	5-72
Automatski klima-uređaj .....	5-73
Odmrzavanje .....	5-74
Prostor za odlaganje .....	5-75
U središnjoj konzoli .....	5-75
Pretinac za rukavice .....	5-76
Unutrašnje značajke .....	5-77
Pepeljara .....	5-77
Držač za čaše .....	5-77
Sjenilo za sunce .....	5-78
Utičnica 12V .....	5-79
USB punjač .....	5-80
Bežični sustav punjenja za mobitele .....	5-81
Sat .....	5-83
Vješalica za odjeću .....	5-83
Sidrišta za tepihe .....	5-84
Mreža za osiguranje prtljage .....	5-85
Pokrov prtljažnika .....	5-86
Infotainment sustav .....	5-87
USB ulaz .....	5-87
Antena .....	5-87
Daljinske komande na upravljaču .....	5-88

# 5. Značajke vašeg vozila

Audio / Video / Navigacija (AVN) .....	5-89
Bluetooth bežični hands free sustav .....	5-90
Kako funkcionira radio .....	5-90
Audio (bez zaslona osjetljivog na dodir).....	5-94
Izvedba sustava – kontrolna ploča.....	5-94
Izvedba sustava - daljinske komande na upravljaču.....	5-98
Uključivanje/isključivanje sustava.....	5-100
Uključivanje/isključivanje zaslona.....	5-101
Upoznavanje s osnovnim funkcijama .....	5-101
Radio .....	5-102
Uključivanje radija .....	5-102
Promjena radijskog moda .....	5-105
Pretraga dostupnih radijskih postaja .....	5-105
Potraga za radijskim postajama .....	5-105
Pohrana radijskih postaja.....	5-106
Preslušavanje pohranjenih radijskih postaja .....	5-106
Media plejer.....	5-107
Korištenje media plejera .....	5-107
Korištenje USB moda .....	5-107
Bluetooth.....	5-110
Spajanje bluetooth uređaja .....	5-110
Korištenje Bluetooth audio uređaja .....	5-113
Korištenje Bluetooth mobitela.....	5-115
Pan-Europski eCall sustav .....	5-120
SOS.....	5-120
SOS test.....	5-120
Ikone statusa sistema .....	5-121
USB.....	5-122
Specifikacije infotainment sustava .....	5-122
Bluetooth .....	5-122
Zaštićeni znakovi.....	5-123
Izjava o sukladnosti.....	5-124
CE RED za EU.....	5-124

## PRISTUP VAŠEM VOZILU

### Odašiljač (ako je dio opreme)



Vaš HYUNDAI koristi odašiljač pomoću kojeg možete otključati i zaključati vrata (i prtljažnik) te pokrenuti motor.

- (1) Zaključavanje vrata
- (2) Otključavanje vrata
- (3) Otključavanje prtljažnika

### Zaključavanje

1. Zatvorite sva vrata, poklopac motora i prtljažnika.
2. Pritisnite prekidač za zaključavanje (1) na daljinskom upravljaču.
3. Vrata će se zaključati. Žmigavci će se jednom upaliti. Također, vanjski će se retrovizori preklopiti ako je u korisničkim postavkama LCD zaslona (ili infotainment sustava) odabrano **'Convenience > Welcome mirror > On door unlock or On driver approach'**. Za više informacija pogledajte LCD zaslon u poglavlju 4.
4. Provjerite jesu li vrata zaključana pogledom na prekidač za zaključavanje u vozilu.

### UPOZORENJE

Ostavljanje djece bez nadzora u vozilu je opasno čak i ako ključ nije u prekidaču paljenja ili ako je START/STOP tipka motora u položaju ACC ili ON. Djeca oponašaju odrasle i mogla bi ključ gurnuti u prekidač paljenja ili pritisnuti START/STOP tipku motora. Ključ paljenja (smart ključ) djeci može omogućiti upravljanje električnim prozorima ili drugim kontrolama, ili pomicanje vozila, koje može uzrokovati ozbiljne tjelesne ozljede ili smrt. Nikada nemojte ostaviti ključeve u Vašem vozilu s djecom bez nadzora.

### Otključavanje

1. Pritisnite prekidač za otključavanje (2) na daljinskom upravljaču.
2. Vrata će se otključati. Žmigavci će se upaliti dvaput. Također, vanjski će se retrovizori preklopiti ako je u korisničkim postavkama LCD zaslona (ili infotainment sustava) odabrano **'Convenience > Welcome mirror > On door unlock or On driver approach'**. Za više informacija pogledajte LCD zaslon u poglavlju 4.

### Obavijest

Nakon otključavanje vrata sistem će ih iznova automatski zaključati ako se u roku od 30 sekundi ne otvore bar jedna vrata.

### Otključavanje prtljažnika

1. Pritisnite prekidač za otključavanje prtljažnika (3) na daljinskom upravljaču dulje od jedne sekunde.
2. Žmigavci će se upaliti dvaput. Nakon što se poklopac prtljažnika otvori jednom i zatvori, opet će se automatski zaključati.

## **i** Obavijest

- Na ključu je ispisana riječ **HOLD** da ukaže na to da je tipku potrebno neprekidno držati pritisnutom barem jednu sekundu.
- Nakon što se poklopac prtljažnika otvori jednom i zatvori, opet će se automatski zaključati.

## Startanje motora

Za detaljne informacije o pokretanju motora proučite poglavlje 6.

## OPASKA

- Držite odašiljač podalje od vode ili bilo kakvih tekućina. Ako elektronički sustav ključa ne radi zbog izloženosti vodi ili tekućinama, ili uslijed pre-grijavanja neće biti pokriven Vašim tvorničkim jamstvom vozila.
- Nemojte bacati ključ i pazite da vam ne padne.
- Zaštite ključ od utjecaja ekstremnih temperatura.

## Mehanički ključ

### Tip A



OYDECO2231

### Tip B



OIB044178

Ako odašiljač ne radi normalno, možete otključati i zaključati vozilo koristeći mehanički ključ.

### Tip B

Pritisnite gumb i ključ će se otvoriti automatski.

Da biste sklopili ključ pritisnite gumb i potom ga ručno sklopite.

## OPASKA

**Nemojte sklapati ključ bez pritiskanja prekidača za otpuštanje. Tako se može oštetiti ključ.**

### Pretpostavke za rad odašiljača

Odašiljač neće raditi ako dođe do sljedećeg:

- Ključ za paljenje je u prekidaču za paljenje
- Prekoračite ograničenje radnog djelokruga (oko 30 metara).
- Baterija u odašiljaču je slaba.
- Druga vozila ili objekti blokiraju signal.
- Vrijeme je ekstremno hladno.
- Odašiljač je u blizini radio odašiljača poput radijske stanice ili zrakoplovne luke koji mogu ometati normalno funkcioniranje odašiljača.

Kad odašiljač ne funkcionira pravilno, otvorite i zatvorite vrata ključem za paljenje. Ako imate problem s odašiljačem, preporučujemo da kontaktirate ovlaštenog HYUNDAI trgovca.

Ako je odašiljač u neposrednoj blizini Vašeg mobilnog telefona ili smartphonea, signal odašiljača može biti blokiran normalnim funkcioniranjem Vašeg mobilnog telefona ili smartphonea. To je osobito važno kad je telefon aktivan tijekom pozivanja, primanja poziva, slanja poruka, i/ili slanja/primanja emaila.

Izbjegavajte stavljanje odašiljača i Vašeg mobilnog telefona ili smartphonea u isti džep hlaća ili jakne i održavajte adekvatnu udaljenost između ta dva uređaja.

### Obavijest

**Nemojte mijenjati, doradivati ili prilagođavati sustav imobilizatora jer to može uzrokovati kvar sustava imobilizatora. Preporučujemo da sustav servisira ovlašteni HYUNDAI trgovac.**

**Kvarovi izazvani nepropisnim izmjenama, prilagodbama ili modifikacijama sustava imobilizatora nisu pokriveni Vašim tvorničkim jamstvom vozila.**

### **OPASKA**

**Držite odašiljač podalje od elektromagnetskih materijala koji blokiraju elektromagnetske valove do površine ključa.**

## Zamjena baterije

Baterija bi trebala trajati nekoliko godina, ali ako odašiljač ili smart ključ ne rade pravilno, pokušajte bateriju zamijeniti novom.

### Tip A



OLM042302

Potreban tip baterije: CR2032

1. Umetnite tanak predmet u prorez i nježno odvojite i otvorite poklopac.
2. Zamijenite bateriju novom baterijom (CR2032). Kad mijenjaite bateriju, pripazite na pravilnu poziciju baterije.
3. Vratite stražnji poklopac na mjesto.

### Tip B

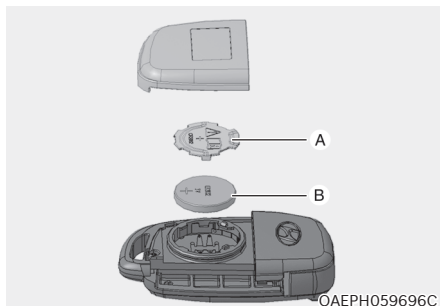

0AEPH059696C

Potreban tip baterije: CR2032

1. Umetnite tanak predmet u prorez i nježno odvojite i otvorite poklopac.
2. Pomoću odvijača uklonite nosač baterije (A).
3. Zamijenite bateriju (B) novom baterijom (CR2032). Kad mijenjaite bateriju, pripazite na pravilnu poziciju baterije.
4. Vratite stražnji poklopac na mjesto.

Ako sumnjate da odašiljač ne radi dobro ili da je oštećen, preporučujemo da kontaktirate ovlaštenog HYUNDAI trgovca.



## UPOZORENJE

**OVAJ PROIZVOD SADRŽI BATERIJU PLO-SNATOG TIP A**

**Ako se proguta, litijeva baterija može izazvati teške/fatalne ozljede u roku od nekoliko sati. Držite baterije dalje od djece.**

**Ako sumnjate da se dogodilo gutanje baterije ili je ona nekako dospjela u tijelo, odmah posjetite liječnika.**

### **i** Obavijest



Nepropisno odlaganje baterije može biti štetno za okoliš i ljudsko zdravlje.

Bateriju odložite prema lokalnom zakonu ili propisu.

### **i** Obavijest

Za više informacija pogledajte poglavlje 2. "INFORMACIJE ZA UVOZNIKA I DISTRIBUTUTERA U VEZI S EU PROPISIMA O BATERIJAMA (EU 2023/1542)" u priručniku za vlasnike.

### Smart ključ (ako je dio opreme)



Vaš HYUNDAI koristi smart ključ pomoću kojeg, možete zaključati i otključati vrata i poklopac prtljažnika vozila. Također, možete pokrenuti motor.

- (1) Zaključavanje vrata
- (2) Otključavanje vrata
- (3) Otvaranje poklopca prtljažnika

### Zaključavanje

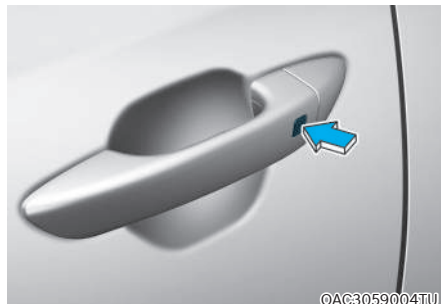

Za zaključavanje:

1. Zatvorite sva vrata, poklopac motora i prtljažnik.
2. Pritisnite prekidač vanjske ručke vrata ili pritisnite gumb za zaključavanje (1).
3. Žmigavci će se jednom upaliti. Također, vanjski će se retrovizori preklopiti ako je u korisničkim postavkama LCD zaslona (ili infotainment sustava) odabrano **'Convenience > Welcome mirror > On door unlock or On driver approach'**. Za više informacija pogledajte LCD zaslon u poglavlju 4.
4. Provjerite jesu li vrata zaključana pogledom na prekidač za zaključavanje u vozilu.

### **i** Obavijest

Prekidač će funkcionirati samo kada je smart ključ unutar 0.7 metara od vanjske ručke vrata.

Iako pritisnete prekidač vanjske ručke vrata, vrata se neće zaključati i zvuk će se oglasiti u trajanju od 3 sekunde ako dođe do sljedećeg:

- Smart ključ je u vozilu.
- START/STOP tipka motora je u položaju ACC ili ON.
- Otvorena su bilo koja vrata osim poklopa prtljažnika.



## UPOZORENJE

**Ostavljanje djece bez nadzora u vozilu je opasno čak i ako ključ nije u prekidaču paljenja ili ako je START/STOP tipka motora u položaju ACC ili ON. Djeca oponašaju odrasle i mogla bi ključ gurnuti u prekidač paljenja ili pritisnuti START/STOP tipku motora. Ključ paljenja (smart ključ) djeci može omogućiti upravljanje električnim prozorima ili drugim kontrolama, ili pomicanje vozila, koje može uzrokovati ozbiljne tjelesne ozljede ili smrt. Nikada nemojte ostaviti ključeve u Vašem vozilu s djecom bez nadzora.**

## Otključavanje

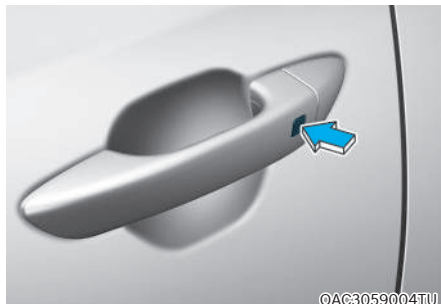

1. Nosite smart ključ.
2. Pritisnite prekidač na kvaki ili prekidač na ključu (2).
3. Vrata će se otključati. Žmigavci će se upaliti dvaput. Također, vanjski će se retrovizori preklopiti ako je u korisničkim postavkama LCD zaslona (ili infotainment sustava) odabrano **'Convenience > Welcome mirror > On door unlock or On driver approach'**. Za više informacija pogledajte LCD zaslon u poglavlju 4.



## Obavijest

- Prekidač će funkcionirati samo kada je smart ključ unutar 0.7 metara od vanjske ručke vrata. Kad je smart ključ prepoznat unutar prostora od 0.7 metara od prednje vanjske ručke vrata, druge osobe također mogu otvoriti vrata.
- Nakon otključavanja svih vrata, vrata će se zaključati automatski nakon 30 sekundi osim ako se vrata otvore.

### Otvaranje poklopca prtljažnika

1. Nosite smart ključ.
2. Pritisnite prekidač za otključavanje prtljažnika (3) na daljinskom upravljaču dulje od jedne sekunde ili pritisnite prekidač na poklopcu prtljažnika.
3. Žmigavci će se upaliti dvaput.

Nakon što je poklopac prtljažnika otvoren i zatvoren, zaključat će se automatski.

### Obavijest

Nakon otključavanja poklopca prtljažnika, on će se zaključati automatski nakon 30 sekundi osim ako se ne otvori.

### Startanje motora

Motor možete pokrenuti bez umetanja ključa u bravu. Za detaljne informacije o pokretanju motora proučite poglavlje 6.

#### OPASKA

- **Držite odašiljač podalje od vode ili bilo kakvih tekućina. Ako elektronički sustav ključa ne radi zbog izloženosti vodi ili tekućinama, ili uslijed pre-grijavanja neće biti pokriven Vašim tvorničkim jamstvom vozila.**
- **Nemojte bacati ključ i pazite da vam ne padne.**
- **Zaštitite ključ od utjecaja ekstremnih temperatura.**

#### OPASKA

**Smart ključ uvijek imajte uz sebe. Ako smart ključ ostane u blizini vozila, može doći do pražnjenja akumulatora.**

## Mehanički ključ

Ako odašiljač ne radi normalno, možete otključati i zaključati vozilo koristeći mehanički ključ.

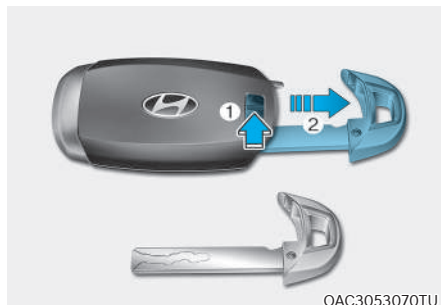

Pritisnite gumb u smjeru strelice (1) i izvucite ključ (2). Njega umetnite u ključanicu na vratima.

Da biste sklopili ključ umetnite ga u prorez i potom gurnite dok ne klikne na mjesto.

## Gubitak smart ključa

Ako, iz nekog razloga, izgubite smart ključ, nećete moći pokrenuti motor. Oduvcite vozilo, ako je potrebno, i preporučujemo da kontaktirate ovlaštenog HYUNDAI trgovca.

Najviše 2 smart ključa mogu biti registrirana uz jedno vozilo. Ako izgubite smart ključ, preporučujemo da odmah kontaktirate ovlaštenog HYUNDAI trgovca.

## Pretpostavke za korištenje smart ključa

Smart ključ neće raditi ako dođe do sljedećeg:

- Smart ključ je u blizini radio odašiljača poput radijske stanice ili zrakoplovne luke koji mogu ometati normalno funkcioniranje smart ključa.
- Smart ključ je u blizini mobilnog dvo-smjernog radio sustava ili mobilnog telefona.
- Smart ključ drugog vozila se koristi u blizini Vašeg vozila.

Kad smart ključ ne funkcionira pravilno, otvorite i zatvorite vrata mehaničkim ključem. Ako imate problem sa smart ključem, preporučujemo da kontaktirate ovlaštenog HYUNDAI trgovca.

Ako je smart ključ u neposrednoj blizini Vašeg mobilnog telefona ili smartphonea, signal smart ključa može biti blokirani normalnim funkcioniranjem Vašeg mobilnog telefona ili smartphonea. To je osobito važno kad je telefon aktivan tijekom pozivanja, primanja poziva, slanja poruka, i/ili slanja/primanja emaila.

Izbjegavajte stavljanje smart ključa u Vašeg mobilnog telefona ili smartphonea u isti džep hlača ili jakne i održavajte adekvatnu udaljenost između ta dva uređaja.

## **i** Obavijest

**Izmjene u smislu modifikacija koje nisu eksplicitno odobrene od strane koja je odgovorna za funkcioniranje sustava mogu dovesti do uskrate autorizacije za korištenje opreme. Ako sustav bežičnog pokretanja vozila postane neoperativan uslijed neodobrenih modifikacija sustava, njegovo osposobljavanje neće biti pokriveno jamstvom proizvođača.**

### OPASKA

Smart ključ držite podalje od izvora elektromagnetskog zračenja ili materijala koji blokiraju širenje elektromagnetskih valova.

### Zamjena baterije

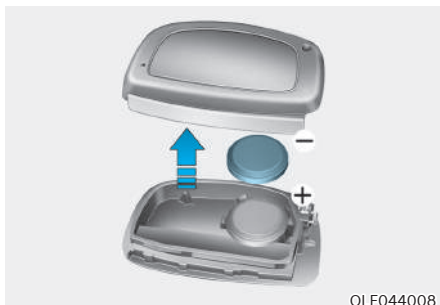

Baterija bi trebala trajati nekoliko godina, ali ako odašiljač ili smart ključ ne rade pravilno, pokušajte bateriju zamijeniti novom.

Potrebna tip baterije: CR2032

1. Umetnite tanak predmet u prorez i nježno odvojite i otvorite poklopac.
2. Zamijenite bateriju novom baterijom (CR2032). Kad mijenjajte bateriju, pripazite na pravilnu poziciju baterije.
3. Vratite stražnji poklopac na mjesto.

Ako sumnjate da odašiljač ne radi dobro ili da je oštećen, preporučujemo da kontaktirate ovlaštenog HYUNDAI trgovca.

### ⚠ UPOZORENJE

**OVAJ PROIZVOD SADRŽI BATERIJU PLOSNATOG TIPA**

Ako se proguta, litijeva baterija može izazvati teške/fatalne ozljede u roku od nekoliko sati.

Držite baterije dalje od djece.

Ako sumnjate da se dogodilo gutanje baterije ili je ona nekako dospjela u tijelo, odmah posjetite liječnika.

### i Obavijest



Nepropisno odlaganje baterije može biti štetno za okoliš i ljudsko zdravlje.

Bateriju odložite prema lokalnom zakonu ili propisu.

### i Obavijest

Za više informacija pogledajte poglavlje 2. "INFORMACIJE ZA UVOZNIKA I DISTRIBUTERA U VEZI S EU PROPISIMA O BATERIJAMA (EU 2023/1542)" u priručniku za vlasnike.

## Imobilizator

Imobilizator štiti vaše vozilo od krađe. Ako se u kontakt bravu umetne nepravilno kodiran ključ, motor se neće pokrenuti.

Kad je kontakt brava u položaju ON, indikator imobilizatora će se kratko upaliti i potom ugasiti. Ako indikator počne bljeskati, sistem nije prepoznao kod ključa.

Okrenite ključ u kontakt bravi u LOCK/OFF položaj, potom ga opet okrenite u položaj ON.

Sistem možda neće prepoznati kod vašeg ključa ako je u blizini neki drugi metalni predmet ili drugi kodirani ključ. Motor možda neće startati jer metal ometa ispravno širenje signala.

Ako sistem iznova opetovano ne prepoznaje kodiranje ključa, preporučujemo da se obratite ovlaštenom HYUNDAI trgovcu.

Nemojte nikad pokušati modificirati sistem na bilo koji način. Može se dogoditi da vozilo ostane nepokretno.



## UPOZORENJE

**Kako biste spriječili krađu vozila, nikad u njemu nemojte ostavljati rezervne ključeve. Zaporka vašeg imobilizatora je povjerljiva informacija koju trebate čuvati uz dužnu pažnju.**

## OPASKA

**Transponder u ključu je bitan dio imobilizatorskog sustava. On je osmišljen kako bi vam pružio godine bezbrižnog korištenja, ali treba izbjegavati njegovu izlaganje vlazi, statičkom elektricitetu i pažljivo rukovati njime. U protivnom su mogućí problemi s imobilizatorom.**

## BRAVE VRATA

### Korištenje brava vrata izvan vozila

#### Mehanički ključ

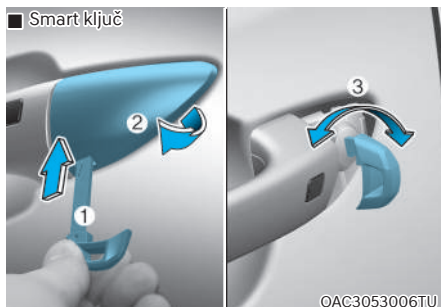
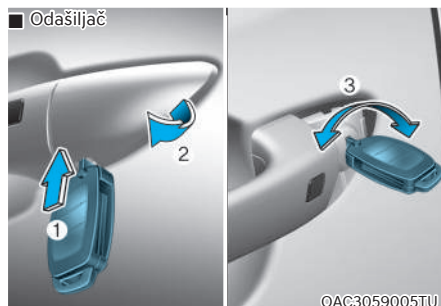

1. Pritisnite ručicu ispod poklopac pomoću mehaničkog ključa. (1)
2. Ključem pažljivo gurajte ručicu prema gore i istovremeno poklopac gurnite prema gore te uklonite s vozila. (2)
3. Nakon uklanjanja poklopca samo vozačka se vrata mogu otključati ili zaključati pomoću mehaničkog ključa.
4. Okrenite ključ prema stražnjem kraju vozila za otključavanje i prema prednjem kraju za otključavanje. (3)

Ako zaključate/otključate vozačeva vrata ključem, vozačeva vrata će se zaključati/otključati automatski.

Nakon što su vrata otključana, može ih se otvoriti povlačenjem ručke na vratima.

Kad zatvarate vrata, gurnite ih rukom i provjerite jesu li dobro zatvorena.

#### **i** Obavijest

- Vodite računa da ako zaključate vrata ručno prije opisanim postupkom, samo vozačeva vrata mogu biti zaključana/otključana.
- Ako trebate zaključati sva vrata, a na raspolaganju vam je samo mehanički ključ, zaključajte sva vrata pomoću prekidača u unutrašnjosti, potom otvorite vrata vozača pomoću kvake iznutra i potom ih izvana zaključajte mehaničkim ključem.
- Pogledajte ovom poglavlju 'Korištenje brava iz unutrašnjosti vozila' precizan opis postupka.

#### **i** Obavijest

- Prilikom uklanjanja poklopca budite osobito pažljivi kako ga ne biste ogrebli.
- Ako se poklopac smrzne i nije ga moguće otvoriti, probajte ga osloboditi laganim udarcem ruke ili ga zagrijte indirektnim izvorom topline (ruka i sl; nikako koristiti upaljač ili nešto slično!)
- Kod otvaranja vodite računa da ne djelujete pretjeranom silom, jer možete oštetiti kvaku.

## Odašiljač

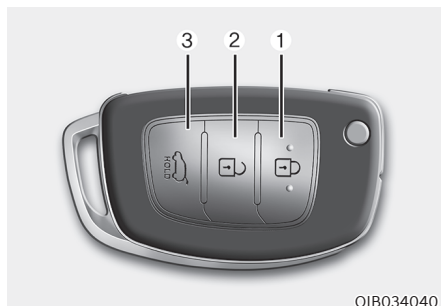

Pritisnite prekidač za zaključavanje (1) kako biste zaključali vrata.

Za otključavanje vrata pritisnite prekidač za otključavanje (2).

Nakon što su vrata otključana, može ih se otvoriti povlačenjem ručke na vratima.

Kad zatvarate vrata, gurnite ih rukom i provjerite jesu li dobro zatvorena.



### Obavijest

- U hladnim i vlažnim klimama, za zaključavanje vrata i mehanizmi vrata možda neće raditi ispravno zbog zamrzavanja.
- Ako su vrata zaključana / otključana više puta u brzom slijedu s ključem vozila ili prekidačem za zaključavanje vrata, sustav može privremeno prestati s radom u cilju zaštite strujnog kruga i sprečavanja oštećenja dijelova sustava.

## Smart ključ

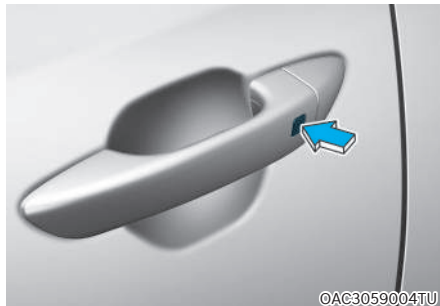

- (1) Zaključavanje vrata
- (2) Otključavanje vrata
- (3) Otvaranje poklopca prtljažnika

Pritisnite prekidač na kvaki dok je ključ kod vas ili prekidač na ključu za zaključavanje.

Za otključavanje pritisnite prekidač na kvaki dok je ključ kod vas ili prekidač na ključu za otključavanje.

Nakon što su vrata otključana, može ih se otvoriti povlačenjem ručke na vratima.

Kad zatvarate vrata, gurnite ih rukom i provjerite jesu li dobro zatvorena.

### **i** Obavijest

- U hladnim i vlažnim klimama, zaključavanje vrata i mehanizmi vrata možda neće raditi ispravno zbog zamrzavanja.
- Ako su vrata zaključana / otključana više puta u brzom slijedu s ključem vozila ili prekidačem za zaključavanje vrata, sustav može privremeno prestati s radom u cilju zaštite strujnog kruga i sprečavanja oštećenja dijelova sustava.

### Korištenje brava iz vozila Pomoću unutarnje kvake



- Prednja vrata  
Ako unutrašnju kvaku (1) povučete dok su vrata zaključana, vrata će se otključati i otvoriti.
- Stražnja vrata  
Ako unutrašnju kvaku povučete jednom dok su vrata zaključana, vrata će se otključati.  
Ako unutrašnju kvaku povučete još jednom, vrata će se otvoriti.

### S centralnim prekidačem za zaključavanje/otključavanje vrata

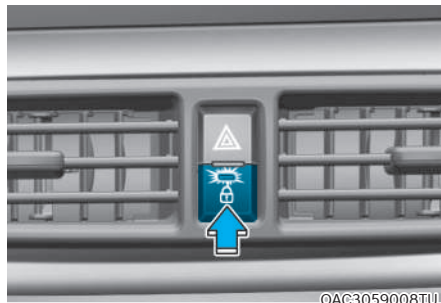

- Ako pritisnete prekidač zaključavanja vrata, sva vrata na vozilu će se zaključati i indikator će svijetliti 60-ak sekundi (ako je ključ u kontakt-bravi indikator na prekidaču će svijetliti neprekidno).  
Ako je smart ključ u kabini i ako se bilo koja vrata otvore kad se pritisne prekidač, nijedna se vrata neće zaključati.
- Ako se bilo koja vrata otključaju, indikator na prekidaču za zaključavanje će treptati. Ako pritisnete prekidač dok trepće, sva će se vrata zaključati.
- Ako opet pritisnete prekidač središnjeg zaključavanja vrata, sva vrata na vozilu će se otključati i indikator na prekidaču središnjeg zaključavanja vrata će se ugasisi.

### **!** UPOZORENJE

- **Vrata bi, dok god je vozilo u pokretu, trebala biti sigurno zatvorena i zaključana. Ako su vrata otključana, postoji opasnost da putnik u slučaju nezgode bude izbačen iz vozila.**
- **Nemojte NIKAD povlačiti unutrašnju kvaku na vratima vozača ili suvozača za vrijeme dok je vozilo u pokretu.**

## UPOZORENJE

Nikad nemojte u vozilu zaključati i ostaviti bez nadzora djecu ili životinje. Zatvoreno vozilo može postati vrlo vruće, uzrokujući smrt ili teške ozljede djeci bez nadzora ili životinjama koje ne mogu pobjeći iz vozila.

Nadalje, djeca mogu koristiti značajke vozila koje bi ih mogle ozlijediti ili bi mogli proizvesti druge štete, moguće od nekoga tko dobije mogućnost ulaska u vozilo. Nikada ne ostavljajte djecu ili životinje u vozilu bez nadzora.

## UPOZORENJE

Vrata trebaju uvijek biti u potpunosti zatvorena i zaključana dok je vozilo u pokretu kako bi se spriječilo slučajno otvaranje vrata. Zaključana vrata će također obeshabriti potencijalne uljeze kada se vozilo zaustavi ili uspori.

Ostavljanje otključanog vozila može izazvati krađu ili moguću štetu Vama ili drugima od nekoga tko se sakrio u vozilu dok ste otišli. Uvijek uklonite ključ iz kontakt brave, aktivirajte parkirnu kočnicu, zatvorite sve prozore i zaključajte sva vrata kada ostavljate vozilo bez nadzora. Ključ uvijek nosite sa sobom.

## UPOZORENJE

Pažljivo otvarajte vrata i pazite na vozila, motocikle, bicikle ili pješake koji se približavaju vozilu na putu prema vratima. Otvaranje vrata kada se nešto približava može uzrokovati štetu ili ozljede.

## UPOZORENJE

Otvaranje vrata kojima se netko ili nešto približava može izazvati ozljede. Budite oprezni kod otvaranja vrata i pazite na pješake, bicikliste, motocikliste i vozila koja se približavaju.

### Automatsko otključavanje/ zaključavanje vrata

#### **Sustav otključavanja vrata nakon udarca (ako je u opremi)**

Sva će se vrata automatski zaključati ako je udarac izazvao aktivaciju zračnih jastuka.

#### **Sustav zaključavanja vrata očitavanjem brzine (ako je u opremi)**

Sva vrata će se automatski zaključati nakon što brzina vozila prelazi 15 km/h. Ova se postavka može uključiti ili isključiti u postavkama LCD zaslona. Za više informacija pogledajte poglavlje 4.

### Dječja zaštitna brava stražnjih vrata (ako je u opremi)

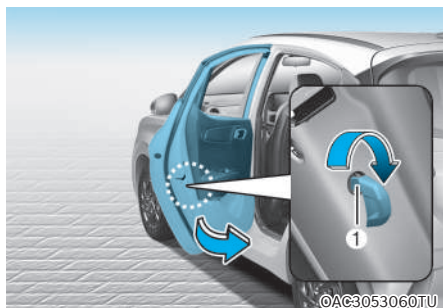

Sigurnosna brava za djecu je tu da bi se spriječilo djecu od slučajnog otvaranja stražnjih vrata vozila. Sigurnosne brave stražnjih vrata treba koristiti kad god su djeca u vozilu.

Otvorite stražnja vrata.

Umetnite ključ (ili odvijač) u otvor (1) i okrenite ga u položaj zaključavanja (). Kad je sigurnosna brava za djecu u zaključanom položaju (), stražnja vrata se neće otvoriti čak i ako je ručka povučena u vozilu.

Zatvorite stražnja vrata. Za otvaranje stražnjih vrata, povucite vanjsku kvaku.

Iako se vrata mogu otključati, stražnja vrata se neće otvoriti povlačenjem ručke dok se sigurnosna brava stražnjih vrata za dijete ne otključa.



### UPOZORENJE

#### Brave stražnjih vrata

Ukoliko djeca slučajno otvore stražnja vrata dok je vozilo u pokretu, mogu ispasti i biti ozlijeđeni s teškim ili smrtnim posljedicama. Kako biste spriječili djecu od otvaranja stražnjih vrata iznutra, stražnje sigurnosne brave na vratima treba koristiti kad god su djeca u vozilu.

### Zaključavanje stražnjih vrata u slučaju nezgode

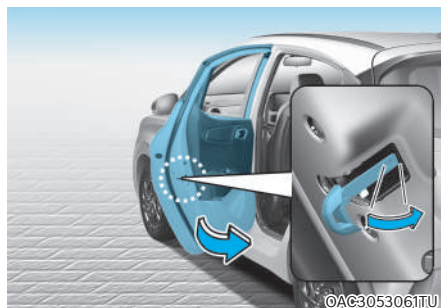

U slučaju nezgode tj. kvara (npr. prazan akumulator) moguće je ručno zaključavanje vrata pomoću ključa za nuždu

1. Otvorite vrata
2. Umetnite ključ u otvor za bravu vrata za nuždu i okrenite ga u smjeru kazaljke na satu za lijeva vrata ili ga okrenite u smjeru suprotnom od kazaljke na satu za desna vrata.
3. Zatvorite vrata.

## SUSTAV UPOZORENJA ZAUZETOSTI STRAŽNJE KLUPE (ROA – REAR OCCUPANT ALERT)

Sustav upozorenja zauzetosti stražnje klupe (ROA) je osmišljen kako bi spriječio situaciju u kojoj se napušta vozilo dok je na stražnjoj klupi ostao putnik.

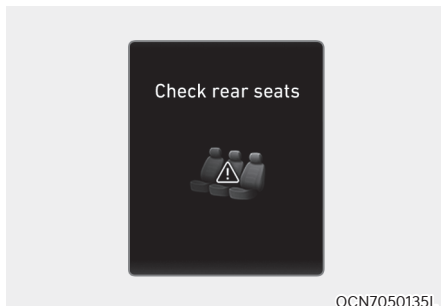

Ako nakon otvaranja i zatvaranja stražnjih vratiju te gašenja motora otvorite vozačka vrata, nakon otvaranja i zatvaranja stražnjih vrata poruka upozorenja "Check rear seats" se pojavljuje na instrument ploči.

### UPOZORENJE

**Uvijek provjerite stražnja sjedala prije napuštanja vozila.**

**Sustav upozorenja zauzetosti stražnje klupe (ROA) nema senzore koji bi uistinu uočili zauzetost stražnje klupe putnicima ili predmetima. Korištenjem povijesti (broja otvaranja i zatvaranja) sustav upozorava vozača da bi netko mogao biti na stražnjoj klupi.**

### Obavijest

Sustav upozorenja zauzetosti stražnje klupe (ROA) koristi povijest broja otvaranja i zatvaranja stražnjih vrata. Ta se povijest resetira nakon što vozač ugasi paljenje, izađe iz vozila i zaključa vozilo koristeći daljinski upravljač ključa. Tako da čak i ako se stražnja vrata ne otvore iznova, upozorenje ROA sustava se može dogoditi.

**Primjerice, nakon upozorenja ROA sustava, ako vozač ne zaključa vrata te potom sjedne u vozilo i nastavi vožnju, upozorenje se može pojaviti.**

## PROTUPROVALNI SUSTAV

Ovaj sustav je osmišljen za pružanje zaštite od neovlaštenog ulaska u vozilo. Sustav ispušta zvučni alarm s treptanjem pokazivača smjera ako se aktivira. Alarm se aktivira ako se dogodi bilo koji od sljedećih slučajeva dok je sustav uključen:

- Prednja ili stražnja vrata se otvore bez upotrebe odašiljača ili pametnog ključa.
- Poklopac prtljažnika se otvore bez upotrebe odašiljača ili pametnog ključa.
- Poklopac motora se otvori.

Uzbunjivanje traje 30 sekundi, a potom se sistem resetira. Da biste isključili alarm otključajte vrata pomoću odašiljača ili smart ključa.

Alarm se aktivira 30 sekundi nakon zaključavanja vrata i prtljažnika. Da bi to bilo moguće, vrata i prtljažnik treba zaključati izvana pomoću odašiljača ili smart ključa ili pritiskom na prekidač na kvaki dok je smart ključ kod vas.

Žmigavci će se upaliti jednom i zvučno upozorenje (jedan bip) kako bi vam dali do znanja da je alarm aktivan.

Ako se bilo koja vrata ili poklopac pokušaju otvoriti bez da se prije toga vozilo otključa, alarm će se oglasiti.

Alarm se neće aktivirati ako bilo koja vrata ili poklopac nisu u potpunosti zatvoreni. Ako se alarm ne aktivira (vidi gore koji su znakovi), provjerite jesu li svi poklopci i vrata dobro zatvoreni.

### **i** Obavijest

- Nemojte sustav učiniti aktivnim dok putnici ne napuste vozilo. Ako je sustav aktivan, a putnik(ci) ostane u vozilu, alarm se može aktivirati kada preostali putnik(ci) napusti(e) vozilo.
- Ako se bilo koja vrata, prtljažnik ili poklopac motora otvore u roku od 30 sekundi nakon ulaska u aktivnu fazu, sustav će se deaktivirati kako bi se spriječio nepotrební alarm.
- Ako je sustav isključen, ali ni vrata, niti poklopac nije otvoren u roku od 30 sekundi, alarm će opet ući u aktivnu fazu.

### **!** UPOZORENJE

Preporučujemo da samo ovlašteni Hyundai trgovac obavlja bilo kakve zahvate održavanja na sustavu alarma tj. protuprovalne zaštite. Bilo kakva modifikacija sustava može izazvati njegov kvar i neispravnost. Kvar kao posljedica takvih zahvata nije pokriven jamstvom.



### **i** Obavijest

Vozila opremljena protuprovalnim sustavom će imati oznaku pričvršćenu na vozilo sa sljedećim riječima:

1. WARNING
2. SECURITY SYSTEM

## UPRAVLJAČ

### Elektronički servo upravljač (MDPS)

Servo upravljač koristi elektromotor koji vam pomaže pri upravljanju vozilom. Ako je motor isključen ili ako sustav servo upravljača prestane raditi, vozilom će se još uvijek moći upravljati, ali zahtijevat će veći napor za upravljanje.

Elektromotorom pokretanim servo upravljačem upravlja kontrolna jedinica servo upravljača koja prepoznaje okretni moment upravljača i brzinu vozila za upravljanje elektromotorom.

Upravljač postaje teži s povećanjem brzine vozila i postaje lakši sa smanjenjem brzine vozila za bolju kontrolu nad upravljačem.

Ako primijetite bilo kakve promjene u naporu potrebnom za upravljanje tijekom normalnog rada vozila, preporučujemo da sustav provjeri ovlaštteni HYUNDAI trgovac.

#### OPASKA

Ako sustav elektroničkog servo upravljača ne radi normalno, svjetlo upozorenja (⊖) će se upaliti na instrumentnoj ploči. Upravljač možda postane težak za upravljanje ili će raditi nepravilno. Preporučujemo da kontaktirate ovlaštenog HYUNDAI trgovca.

### Obavijest

Sljedeći simptomi mogu se pojaviti tijekom normalnog rada vozila:

- **Teško upravljanje odmah nakon uključenja prekidača za paljenje. To se događa dok sustav obavlja samodijagnostiku EPS sustava. Kad je dijagnostika završena, upravljač će se vratiti u normalno stanje.**
- **Ako je napon akumulatora nizak, možda će za okretanje upravljača trebati uložiti više napora. To je nije kvar sustava. Nakon dopunjavanja akumulatora, težina upravljača vratit će se u normalno stanje.**
- **Može se čuti “klik” zvuk iz EPS-a nakon što je prekidač za paljenje okrenut u položaj ON ili LOCK/OFF.**
- **Može se čuti zvuk elektromotora kad vozilo miruje ili pri niskim brzinama vožnje.**
- **Kad koristite upravljač pri niskim temperaturama, može je javiti neobičan zvuk. Ako temperatura poraste, zvuk će nestati. To je normalna pojava.**
- **Kad vozilo miruje, ako upravljač neprekidno okrenete do kraja ulijevo ili udesno, težina upravljača se povećava. To je nije kvar sustava. Nakon nekog vremena, težina upravljača vratit će se u normalno stanje.**

### Podesivi upravljač

#### UPOZORENJE

Nikada nemojte podešavati kut i visinu upravljača tijekom vožnje. Mogli biste izgubiti kontrolu upravljanja i uzrokovati teške ozljede i nesreće.

#### Obavijest

Nakon podešavanja, pogurnite upravljač prema gore i dolje kako biste se uvjerali da je zaključan. Ponekad to nije moguće. To nije kvar sustava. Ako se zubi mehanizma nisu uhvatili, pomaknite ga iznova i potom zaključajte.



Upravljač treba biti pozicioniran tako da je udoban za vožnju i omogućiti Vam da vidite svjetla upozorenja i mjerne na instrumentnoj ploči. Možete ga i podići kako biste nogama ostavili više prostora kad izlazite ili ulazite u vozilo.

Vodite računa da podesite upravljač u željeni položaj prije vožnje.

Za promjenu kuta upravljača tj., visinu i dubinu:

1. Povucite prema dolje ručicu (1).
2. Podesite upravljač u željeni kut (2) i visinu (3).
3. Ručicu povucite prema gore za zaključavanje upravljača u položaj.

Provjerite (guranjem/povlačenjem) je li upravljač sigurno zaključan u mje

#### OPREZ

Za vrijeme podešavanja visine upravljača nemojte ga prejako vući ili gurati kako ne biste oštetili mehanizam podešavanja.

## Grijanje upravljača (ako je u opremi)



S prekidačem za paljenje u položaju ON, pritisnute prekidača grijanja upravljača grije upravljač. Indikator na prekidaču će zasvijetliti.

Za isključivanje grijanja upravljača, pritisnite prekidač još jedanput. Indikator na prekidaču će se ugasi.

### **i** Obavijest

Grijanje upravljača isključit će se automatski otprilike 30 minuta nakon što je grijanje upravljača uključeno.

### **OPASKA**

Nemojte postaviti bilo kakvu presvlaku na upravljač. To uzrokuje oštećenje sustava grijanja upravljača.

## Sirena



Za oglašavanje sirene, pritisnite područje označeno simbolom sirene na Vašem upravljaču (vidi ilustraciju). Sirena će raditi samo kad je to područje pritisnuto.

### **OPASKA**

Nemojte jako udariti sirenu da biste ju oglasili, ili ju udariti sa šakom. Nemojte pritiskati sirenu pomoću oštrog predmeta.

## RETROVIZORI

### Unutarnji retrovizor

Podesite retrovizor tako da je vidljiv središnji pogled kroz stražnji prozor. Podesite ga prije nego započnete vožnju.

#### UPOZORENJE

Nemojte staviti predmete na stražnje sjedalo i u teretni prostor koji bi ometali Vaš pogled kroz stražnji prozor.

#### UPOZORENJE

Nemojte mijenjati unutarnji retrovizor i nemojte postavljati široki retrovizor. To bi moglo uzrokovati ozljede, tijekom nesreće ili napuhavanja zračnog jastuka.

#### UPOZORENJE

NIKAD nemojte podešavati retrovizor dok je vozilo u pokretu. To bi moglo rezultirati gubitkom kontrole, i nesrećom koja može uzrokovati smrt, ozbiljne ozljede ili oštećenje imovine.

#### OPASKA

Kad čistite zrcalo, koristite papirnati ručnik ili sličan materijal navlažen sredstvom za čišćenje stakla. Nemojte prskati sredstvo za čišćenje stakla izravno na zrcalo kako tekućina ne bi ušla u kućište zrcala.

### Day/night rearview mirror (Dan/noć unutarnji retrovizor) (ako je u opremi)

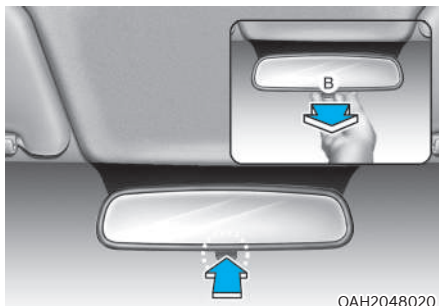

[A] : Dan, [B] : Noć

Podesite ga prije nego započnete vožnju i dok je ručica dnevnog/noćnog retrovizora u položaju za dan.

Povucite ručicu dnevnog/noćnog retrovizora prema sebi kako biste umanjili odsjaj prednjih svjetala vozila iza vas tijekom vožnje noću.

Upamtite da gubite dio jasnoće pogleda unazad u položaju za noć.

## Vanjski retrovizor

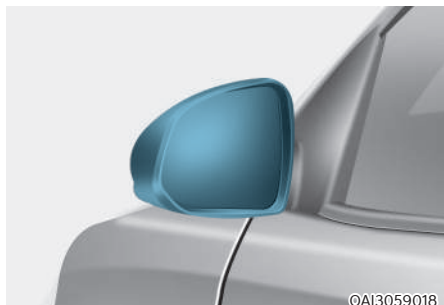

0AI3059018

Vodite računa da podesite retrovizore prije vožnje.

Vaše vozilo je opremljeno i lijevim i desnim vanjskim retrovizorima.

Zrcala je moguće namjestiti daljinski pomoću daljinskog prekidača.

Kućišta zrcala mogu se preklopiti kako bi se spriječilo oštećenje tijekom pranja u automatskim praonicama ili prolaska uskom ulicom.

Kad brzina kretanja premaši 15 km/h vanjski se retrovizori neće preklopiti.



### UPOZORENJE

- Zrcalo vanjskog retrovizora je konveksno. Predmeti vidljivi u zrcalu bliži su nego što se čine.
- Koristite unutarnji retrovizor ili pogled preko ramena kako biste ustanovili stvarnu udaljenost pratećih vozila kad se prestrojavate.



### UPOZORENJE

Nemojte podešavati retrovizor dok je vozilo u pokretu. To bi moglo rezultirati gubitkom kontrole, i nesrećom koja može uzrokovati smrt, ozbiljne ozljede ili oštećenje imovine.

### OPASKA

- Nemojte strugati led sa zrcala; to može oštetiti površinu stakla.
- Ako led ograničava kretanje zrcala, nemojte zrcalo podešavati na silu. Za uklanjanje leda, koristite sprej za odleđivanje, ili spužvu ili meku krpu s vrlo toplom vodom. Koristite odobreni sprej za odleđivanje (ne koristite antifriz) za oslobađanje zaleđenog mehanizma ili pomaknite vozilo na neko toplo mjesto i ostavite da se led otopi.

### Podešavanje retrovizora

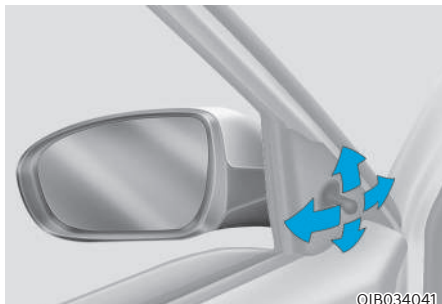

#### Ručni tip (ako je u opremi)

Za podešavanje retrovizora pomaknite ručicu u željenom smjeru.



#### Električni tip (ako je u opremi)

Prekidač električnog daljinskog upravljanja zrcalom omogućava Vam podešavanje položaja lijevog i desnog vanjskog retrovizora. Za podešavanje položaja jednog od retrovizora, pomaknite ručicu (1) u R (desno) ili L (lijevo) za odabir desnog retrovizora ili lijevog retrovizora, zatim pritisnite odgovarajuću točku na kontroli retrovizora (2) za podešavanje odabranog zrcala prema gore, dolje, lijevo ili desno.

Nakon podešavanja, stavite ručicu (1) u neutralan (središnji) položaj za sprječavanje nehotičnog podešavanja.

### OPASKA

- Zrcala se prestaju kretati kad dosegnu maksimalan kut podešavanja, ali elektromotor nastavlja raditi dok je prekidač pritisnut. Nemojte pritisnuti prekidač dulje nego što je potrebno, elektromotor se može oštetiti.
- Nemojte pokušavati podešavati vanjski retrovizor rukom. Time se mogu oštetiti dijelovi.

### Preklapanje vanjskog retrovizora

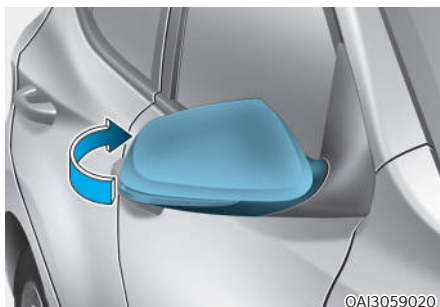

#### Ručni tip (ako je u opremi)

Za preklapanje vanjskog retrovizora, primite kućište retrovizora i zatim ga preklopite prema stražnjem dijelu vozila.



#### Električni tip (ako je u opremi)

Za otklapanje ili sklapanje vanjskog retrovizora, pritisnite prekidač.

#### **OPASKA**

Električni tip vanjskog retrovizora radi čak i ako je prekidač za paljenje u položaju OFF. Međutim, za sprečavanje nepotrebnog pražnjenja akumulatora, nemojte podešavati retrovizore dulje nego što je potrebno dok vozilo ne radi.

#### **OPASKA**

U slučaju da je električni tip vanjskog retrovizora, nemojte ga preklapati rukom. To bi moglo prouzročiti kvar elektromotora.

## PROZORI

### Električni prozori (ako su u opremi)

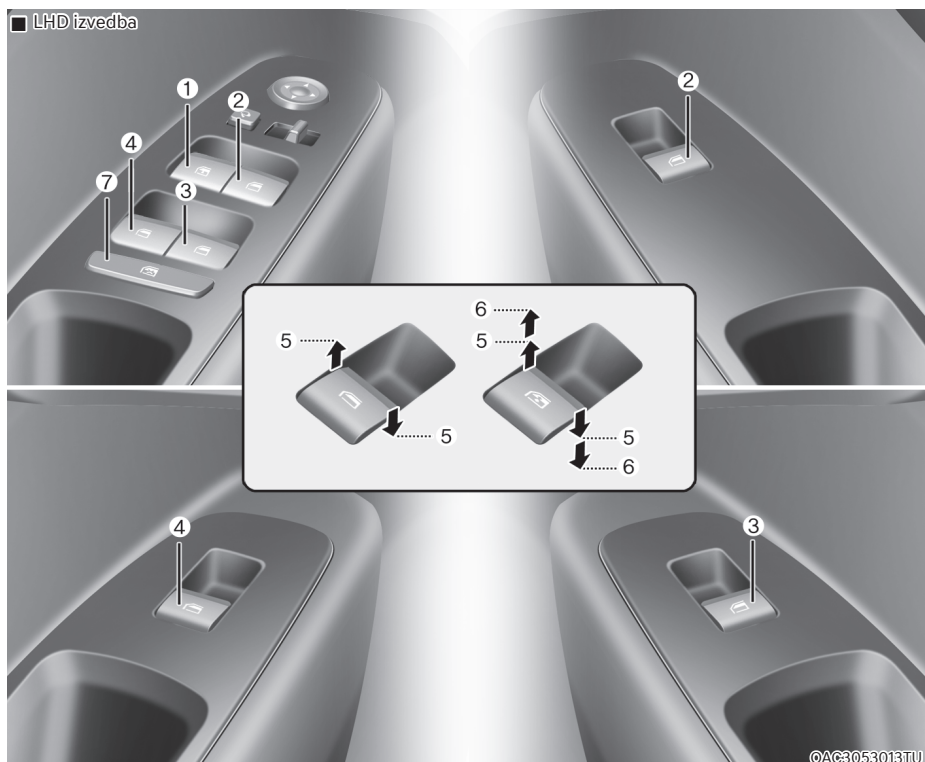

- (1) Prekidač električnog prozora vrata vozača\*
- (2) Prekidač električnog prozora vrata suvozača\*
- (3) Prekidač električnog prozora stražnjih vrata (desno) \*
- (4) Prekidač električnog prozora stražnjih vrata (lijevo) \*

- (5) Otvaranje i zatvaranje prozora
- (6) Automatsko električno podizanje/spuštanje prozora \*
- (7) Prekidač električnog zaključavanja prozora \*

\* ako je u opremi

■ RHD izvedba

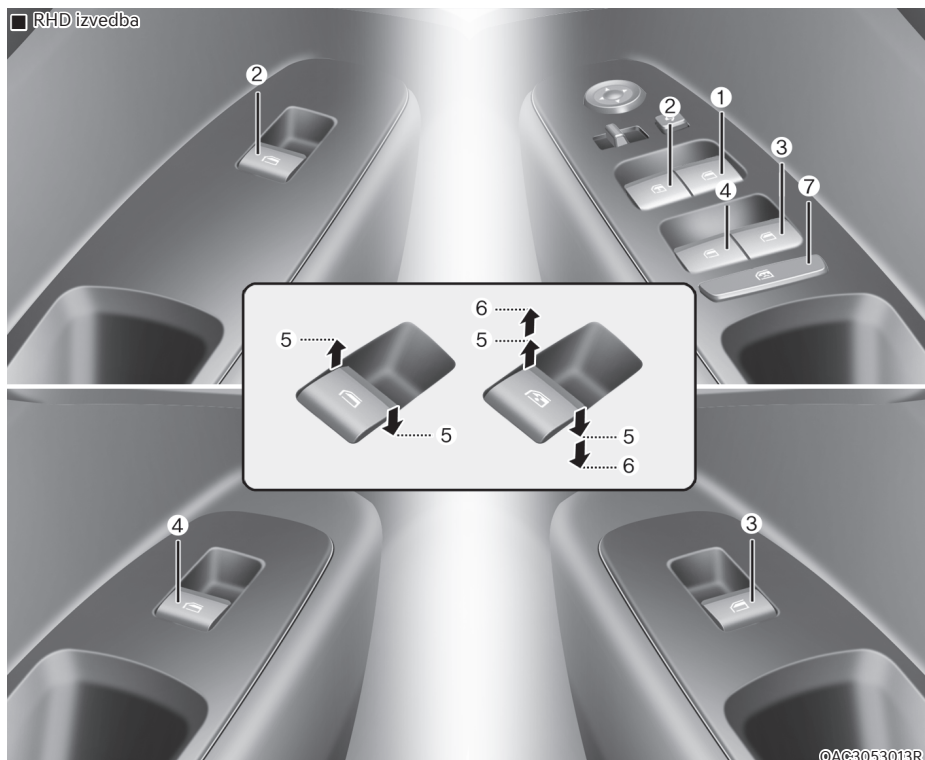

©AC3053013R

- |   |   |
|---|---|
| <ul style="list-style-type: none"> <li>(1) Prekidač električnog prozora vrata vozača*</li> <li>(2) Prekidač električnog prozora vrata suvozača*</li> <li>(3) Prekidač električnog prozora stražnjih vrata (desno) *</li> <li>(4) Prekidač električnog prozora stražnjih vrata (lijevo) *</li> <li>(5) Otvaranje i zatvaranje prozora</li> </ul> | <ul style="list-style-type: none"> <li>(6) Automatsko električno podizanje/ spuštanje prozora *</li> <li>(7) Prekidač električnog zaključavanja prozora *</li> </ul> <p>* ako je u opremi</p> |
|---|---|

Prekidač za paljenje mora biti u položaju ON da bi prozori mogli raditi. Svaka vrata imaju prekidač električnog prozora koji kontrolira prozor na vratima. Vozačeva vrata imaju središnji prekidač električnih prozora koji kontrolira sve prozore u vozilu. Također, vozač ima prekidač zaključavanja električnih prozora kojim može blokirati rad stražnjih putničkih prozora.

Električni prozori rade otprilike 30 sekundi nakon što je ključ uklonjen ili okrenut u položaj ACC ili LOCK. No, ako su prednja vrata otvorena, električni prozori neće raditi ni unutar 30 sekundi.



### UPOZORENJE

**Ne gurajte lice ili ruke kroz prozor za vrijeme vožnje. Prijete izuzetno ozbiljne ili čak smrtne ozljede!**



### Obavijest

- U hladnim i mokrim klimama, električni prozori možda neće raditi pravilno zbog zamrzavanja.
- Tijekom vožnje sa spuštenim stražnjim prozorima ili otvorenim (ili djelomično otvorenim položaju) krovnim otvorom (ako je u opremi), Vaše vozilo može osjetiti udare vjetra ili pulsiranje buke. Ova buka je normalna pojava i može se smanjiti ili eliminirati poduzimanjem sljedećih radnji.

Ako buka dolazi s jednom ili oba spuštena stražnja prozora, djelomično spustite prednje prozore za 2-3 cm. Ako imate buku s otvorenim krovnim otvorom, malo smanjite krovni otvor.

### Otvaranje i zatvaranje prozora

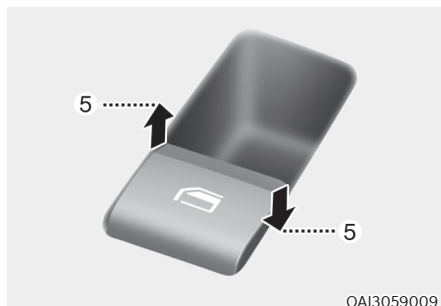

Za otvaranje prozora, pritisnite prema dolje prednji dio odgovarajućeg prekidača na poziciju prvog klika (5). Za zatvaranje prozora, povucite prema gore prednji dio odgovarajućeg prekidača na poziciju prvog klika (5).

### Automatsko spuštanje/podizanje vozačkog prozora (ako je u opremi)

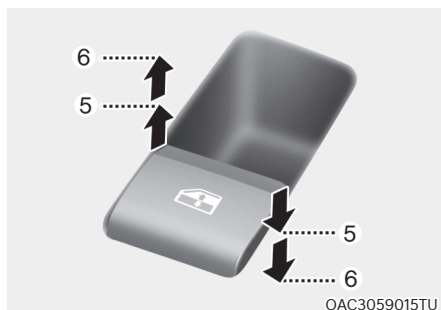

Pritiskom ili povlačenjem prema gore prekidača električnog prozora do drugog položaja (6) sasvim će spustiti ili podići prozor čak i kada je prekidač pušten. Za zaustavljanje prozora u željenom položaju dok je prozor u radu, povucite prema gore ili pritisnite prema dolje i pustite prekidač.

### Resetiranje električnih prozora

Ako električni prozor ne radi normalno, sustav automatskih električnih prozora mora se resetirati na sljedeći način:

1. Okrenite prekidač za paljenje u položaj ON.
2. Zatvorite vozačev prozor i nastavite s povlačenjem prekidača vozačevog prozora najmanje 1 sekundu nakon što je prozor u potpunosti zatvoren.

Ako električno pokretanje prozora ne radi dobro nakon resetiranja, preporučujemo da posjetite ovlaštenog HYUNDAI trgovca.



### UPOZORENJE

Funkcija automatskog obrata ne radi dok se radi resetiranje električnih prozora. Obratite osobitu pažnju na to da tijekom resetiranja nečiju ruku ili neki drugi dio tijela ili predmet prozor ne zahvati jer će doći do ozljede ili oštećenja.

### Automatski obrat (ako je u opremi)

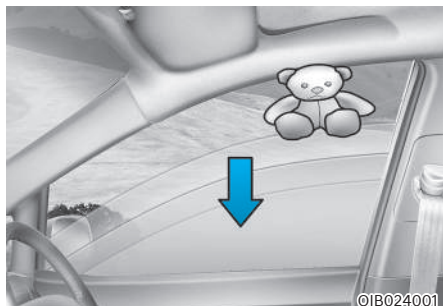

Ako uzlazno kretanje prozora blokira predmet ili dio tijela, prozor će prepoznati otpor i zaustaviti kretanje prema gore. Prozor će se zatim spustiti otprilike 30 cm kako bi se omogućilo uklanjanje predmeta.

Ako prozor prepozna otpor dok se prekidač električnog prozora kontinuirano povlači, prozor će zaustaviti kretanje prema gore i zatim se spustiti oko 2.5 cm. Ako se prekidač električnog prozora ponovno kontinuirano povlači unutar 5 sekundi nakon što je prozor spustila značajka automatskog obrata prozora, automatski obrat prozora neće raditi.



### Obavijest

Značajka automatskog obrata aktivna je samo kad se "auto up" značajka koristi potpunim povlačenjem prekidača. Značajka automatskog obrata neće raditi ako se prozor podiže polovičnim povlačenjem prekidača električnog prozora.



### UPOZORENJE

Uvijek vodite računa o preprekama prije podizanja bilo kojeg prozora kako biste izbjegli ozljede ili oštećenje vozila. Ako se predmet manji od 4 mm u promjeru uhvati između prozorskog stakla i vodilice gornjeg okvira prozora, automatski obrat prozora možda neće prepoznati otpor i neće se zaustaviti i promijeniti smjer.

### OPREZ

Nemojte na prozore ugrađivati nikakve dodatke. Zbog njih neće raditi značajka automatskog obrata.

### Prekidač zaključavanja električnih prozora



Vozač može isključiti prekidače električnih prozora na stražnjim vratima pritiskom prekidača zaključavanja električnih prozora u zaključani položaj.

Kad se pritisne prekidač zaključavanja električnih prozora:

- Vozač može upravljati svim električnim prozorima.
- Prekidač suvozača može upravljati radom suvozačkog prozora.
- Prekidači stražnjih vrata ne mogu upravljati radom stražnjih prozora.

### OPASKA

- **Kako bi se izbjeglo moguće oštećenje sustava električnih prozora, nemojte otvarati ili zatvarati dva ili više prozora u isto vrijeme. To će ujedno osigurati dugovječnost osigurača.**
- **Nikada nemojte koristiti glavni prekidač na vozačevim vratima i individualni prekidač prozora u suprotnim smjerovima u isto vrijeme. Ako se to učini, prozor će se zaustaviti i neće se moći otvoriti ili zatvoriti.**



### UPOZORENJE

- **NIKADA ne ostavljajte ključeve u svojem vozilu u kojem su djeca bez nadzora kad je motor upaljen.**
- **NIKADA ne ostavljajte djecu bez nadzora u vozilu. Čak i vrlo mala djeca nehotice mogu uzrokovati da vozilo krene, zaplesti se u prozorima ili na drugi način ozlijediti sebe ili druge.**
- **Ne dopustite djeci igru s električnim prozorima. Držite vozačev prekidač za zaključavanje električnih prozora u položaju LOCK (pritisnuto). Mogu se dogoditi ozbiljne ozljede zbog nehotičnog dječjeg rukovanja prozorima.**
- **Uvijek dobro provjerite da su sve ruke, glave i druge prepreke sigurne i izvan okvira prozora prije zatvaranja prozora.**
- **Ne gurajte lice ili ruke kroz prozor za vrijeme vožnje.**

## VANJSKE ZNAČAJKE

### Poklopac motora

#### Otvaranje poklopca motora

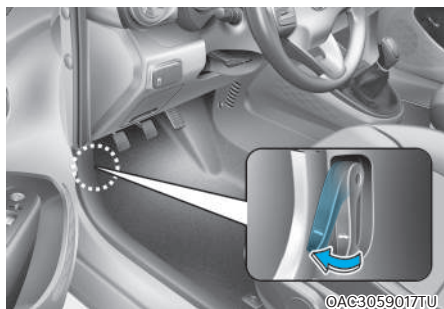

1. Parkirajte vozilo i uključite parkirnu kočnicu. Mjenjač mora biti u praznom hodu (N položaj) za automatizirani ručni mjenjač ili u položaju R (hod unazad) za ručni mjenjač.
2. Povucite ručicu da biste otkvačili poklopac motora. Poklopac motora treba sam malo iskočiti.

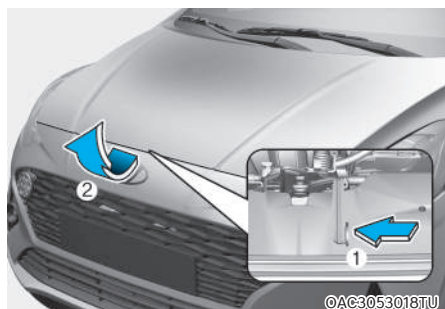

3. Dođite do prednjeg dijela vozila, podignite poklopac motora neznatno, podignite ručicu (1) na sredini unutar poklopca motora i podignite poklopac motora (2).

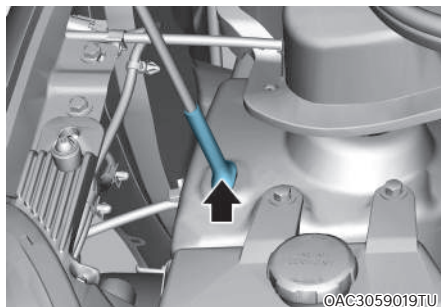

4. Podignite poklopac motora i izvucite upornu šipku.
5. Dok držite poklopac motora umetnite kraj šipke u ležište.

#### Zatvaranje poklopca motora

1. Prije zatvaranja poklopca motora, provjerite sljedeće:
    - Svi čepovi za tekućine u motornom prostoru moraju biti pravilno postavljeni.
    - Rukavice, krpe ili bilo koji drugi zapaljivi materijal moraju se ukloniti iz motornog prostora.
  2. Vratite upornu šipku na njeno mjesto i osigurajte ju od pomicanja.
  3. Spustite poklopac motora do 30-ak cm visine i pritisnite ga do kraja. Provjerite je li poklopac motora zaključan sigurno.
- Ako je poklopac malo odignut, nije dobro zatvoren. Otvorite ga iznova i opet zatvorite, ali sad malo jače.

### UPOZORENJE

- Prije zatvaranja poklopca motora, budite sigurni da su sve prepreke uklonjene iz otvora poklopca. Zatvaranje poklopca motora s prisutnom preprekom u otvoru poklopca može uzrokovati oštećenje imovine ili teške ozljede.
- Nemojte u motornom prostoru ostavljati rukavice, krpe ili neki drugi zapaljivi materijal. Tijekom vožnje od topline motora može izbiti požar.
- Uvijek dvaput provjerite je li poklopac motora čvrsto pričvršćen prije vožnje. Ako se ne zakvači, poklopac se može naglo otvoriti dok je vozilo u pokretu, uzrokujući gubitak vidljivosti, što bi moglo uzrokovati nesreću.
- Ne pomičite vozilo s podignutim poklopcem motora. Pogled će vam biti zapriječen, a poklopac motora mogao bi pasti ili se oštetiti.

### Prtljažnik Otvaranje poklopca prtljažnika

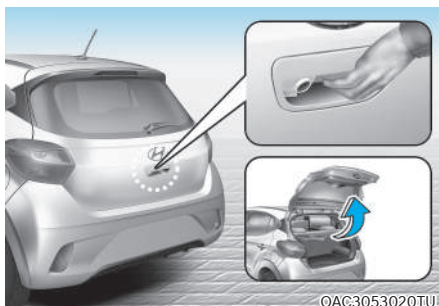

- Poklopac prtljažnika se otključava ili zaključava okretanjem ključa u položaj 'Lock' ili 'Unlock'. (ako je u opremi)
- Poklopac prtljažnika se otključava kad se otključaju i ostala vrata pomoću odašiljača, smart ključa ili prekidača u kabini.
- Ako su vrata otključana, poklopac prtljažnika može se otvoriti pritiskom na ručicu i povlačenjem prema gore.

### Obavijest

U hladnim i mokrim klimama, brave poklopca prtljažnika i mehanizmi poklopca prtljažnika možda neće raditi pravilno zbog zamrzavanja.

### UPOZORENJE

Poklopac prtljažnika se otvara prema gore. Pazite da u blizini nema predmeta, prepreka ili drugih ljudi koje bi poklopac mogao udariti.

**OPASKA**

Svakako dobro zatvorite poklopac prtljažnika prije vožnje vozila. Ako se poklopac zatvori naglo tijekom vožnje mogu se dogoditi oštećenja plinskih opruga ili vozila.

**Zatvaranje poklopca prtljažnika**

Za zatvaranje, spustite poklopac prtljažnika, zatim ga pritisnite prema dolje dok se zaključa. Kako biste bili sigurni da je poklopac prtljažnika pravilno zatvoren, uvijek ga pokušajte povući prema gore.

**UPOZORENJE**

Pazite da tijekom zatvaranja poklopca prtljažnika ne zahvatite nečije ekstremitete ili druge dijelove tijela jer su moguće vrlo teške ozljede.

**OPREZ**

Vodite računa da neki predmet nije na putu brave tijekom zatvaranja poklopca prtljažnika jer su moguća oštećenja brave ili poklopca.

**UPOZORENJE****Ispušni plinovi**

Poklopac prtljažnika uvijek treba biti potpuno zatvoren dok je vozilo u pokretu. Ako ostane otvoren ili odškrinut, otrovni ispušni plinovi mogu ući u automobil i uzrokovati ozbiljnu bolest ili smrt.

Ako baš morate voziti s prtljažnikom otvorenim, otvorite sve prozore i otvore za prozračivanje u kabini kako bi svjež zrak mogao ući u kabinu.

**UPOZORENJE**

Poklopac prtljažnika uvijek treba biti potpuno zatvoren dok je vozilo u pokretu. Ako ostane otvoren ili odškrinut, otrovni ispušni plinovi koji sadrže ugljični monoksid (CO) mogu ući u automobil i uzrokovati ozbiljnu bolest ili smrt.

**UPOZORENJE****Prtljažni prostor**

Nikome ne bi smjelo biti dopušteno da bude u prtljažniku vozila u bilo koje doba. Prtljažnik je vrlo opasno mjesto u slučaju sudara, jer je dio vozila koji je zamišljen da se deformira u slučaju sudara. Osim toga, osoba koja ostane u prtljažniku zatvorena može se ugušiti od nedostatka zraka ili nastradati uslijed naglih promjena temperature (vrućine ljeti, hladnoće zimi).

### UPOZORENJE



Nemojte držati plinske opruge koje drže poklopac otvorenim. Bilo kakvo oštećenje ovog dijela može izazvati oštećenje vozila i predstavlja sigurnosni rizik.

### Poklopac spremnika goriva

#### Otvaranje poklopca spremnika goriva



Poklopac otvora za dolijevanje goriva može se otvoriti samo povlačenjem ručice u kabini na podu pokraj sjedala vozača.

1. Ugasite motor.
2. Povucite ručicu za otvaranje poklopca.

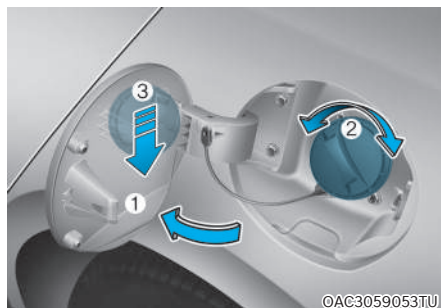

3. Otvorite poklopac do kraja (1).
4. Za otvaranje čepa (2), okrenite ga u smjeru suprotnom od kazaljke na satu. Može se čuti šištav zvuk izjednačavanja tlakova. To je normalna pojava.
5. Čep umetnite u ležište u poklopcu (3).

### Obavijest

Ako se poklopac spremnika ne otvara zbog leda ili zamrzavanja, dotaknite lagano ili pritisnite poklopac kako biste probili led i otpustili poklopac. Nemojte povlačiti poklopac. Ako je potrebno, oko poklopca raspršite odobrenu tekućinu za odleđivanje (ne koristite antifriz) ili pomaknite vozilo na neko toplo mjesto i ostavite da se led otopi.

### Zatvaranje poklopca spremnika goriva

1. Za postavljanje čepa, okrenite ga u smjeru kazaljke na satu dok ne čujete "klik". To je znak da je čep sigurno pričvršćen.
2. Za zatvaranje poklopca, pritisnite rub poklopca. Provjerite da je sigurno zatvoren.



### UPOZORENJE

Automobilska goriva su zapaljiva. Kod nadolijevanja, molimo da se strogo držite sljedećih smjernica. Nepriдрžavanje ovih smjernica može uzrokovati teške tjelesne ozljede, teške opekline ili smrt od požara ili eksplozije.

- Pročitajte i slijedite sva upozorenja objavljena na objektu benzinske postaje.
- Prije nadolijevanja provjerite lokaciju hitnog isključivanja goriva, ako je dostupno, na benzinskoj postaji.
- Prije dodirivanja mlaznice goriva, trebali biste eliminirati potencijalno opasno pražnjenje statičkog elektriciteta dodirivanjem drugog metalnog dijela vozila, na sigurnoj udaljenosti od grla spremnika goriva, mlaznice, ili drugog izvora goriva.
- Ne koristite mobilne telefone dok nadolijevate gorivo. Električna struja i/ili elektroničke smetnje mobitela potencijalno mogu zapaliti pare goriva uzrokujući požar.
- Nemojte sjedati u vozilo nakon što ste započeli s nadolijevanjem goriva jer možete stvoriti statički elektricitet dodirivanjem, trljanjem ili klizanjem po bilo kojoj površini ili tkanini (poliester, saten, najlon, itd.) sposobnoj proizvesti statički elektricitet. Pražnjenje statičkog elektriciteta može zapaliti pare goriva uzrokujući brzo izgaranje.
- Ako morate ponovno ući u vozilo, trebali biste ponovno eliminirati potencijalno opasno pražnjenje statičkog elektriciteta dodirivanjem metalnog dijela vozila, dalje od grla spremnika goriva, mlaznice ili drugog izvora goriva.
- Kad nadolijevate gorivo, uvijek isključite motor. Iskre koje proizvode električne komponente povezane s motorom mogu zapaliti pare goriva uzrokujući požar. Kad je nadolijevanje završeno, provjerite da su čep za gorivo i poklopac spremnika goriva sigurno zatvoreni, prije pokretanja motora.
- Kad koristite odobreni kanister za gorivo, vodite računa da kanister postavite na zemlju prije nadolijevanja. Pražnjenje statičkog elektriciteta iz kanistera može zapaliti pare goriva uzrokujući požar. Kad nadolijevanje započnete, kontakt s vozilom treba se održavati dok je nadolijevanje završeno.
- Koristite samo plastične kanistere za gorivo osmišljene za nošenje i spremanje benzina.

- **NIKADA** nemojte koristiti šibice ili upaljač i **NEMOJTE PUŠITI** ili ostaviti upaljenu cigaretu u Vašem vozilu dok ste na benzinskoj postaji, osobito tijekom nadolijevanja. Automobilsko gorivo je izrazito zapaljivo i može, kada je zapaljeno, uzrokovati požar.
- Ako požar izbije tijekom nadolijevanja, napustite blizinu vozila, i odmah kontaktirajte voditelja benzinske postaje i zatim kontaktirajte lokalne vatrogasce. Slijedite sve sigurnosne upute koje daju.
- Ako gorivo pod tlakom špricne van, može prekriti Vašu odjeću ili kožu i izložiti vas riziku od požara i opeklina. Uvijek skinite čep za gorivo oprezno i sporo. Ako čep ispušta gorivo ili ako čujete zvuk siktanja, pričekajte dok prestane prije potpunog uklanjanja čepa.
- Nemojte puniti “do vrha” nakon što se mlaznica automatski isključi kod nadolijevanja goriva.
- Uvijek provjerite da je čep za gorivo postavljen sigurno kako bi se spriječilo izlivanje goriva u slučaju nesreće.

### OPASKA

- Nemojte proljevati gorivo po vanjskim površinama vozila. Bilo koja vrsta goriva prolivena po lakiranim površinama može oštetiti lak.
- Ako je potrebno zamijeniti čep za gorivo, molimo Vas da koristite dijelove osmišljene za zamjenu u Vašem vozilu. Neodgovarajući čep za gorivo može uzrokovati ozbiljan kvar sustava za gorivo ili sustava kontrole ispušnih plinova. Za više detaljnih informacija, preporučujemo da kontaktirate ovlaštenog HYUNDAI trgovca.

### Obavijest

Ako je potrebno zamijeniti čep za gorivo, molimo Vas da koristite dijelove osmišljene za zamjenu u Vašem vozilu. Neodgovarajući čep za gorivo može uzrokovati ozbiljan kvar sustava za gorivo ili sustava kontrole ispušnih plinova. Za više detaljnih informacija, preporučujemo da kontaktirate ovlaštenog HYUNDAI trgovca.

## SVJETLA

### Vanjska svjetla

#### Upravljanje rasvjetom

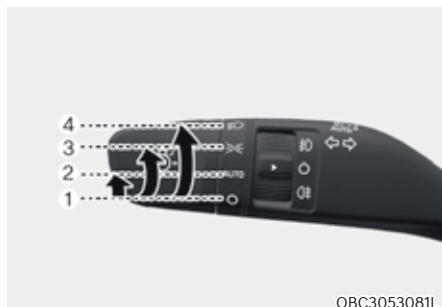

OBC3053081L

Prekidač svjetala ima položaj prednjih svjetala i pozicijskih svjetala.

Za rad svjetala, okrenite prekidač na kraju ručice za upravljanje u jedan od sljedećih položaja:

- (1) Položaj (O) OFF
- (2) Položaj automatskih svjetala (ako je u opremi)
- (3) Položaj pozicijskih svjetala
- (4) Položaj prednjih svjetala



OBC3053029L

#### Položaj automatskih svjetala (ako je u opremi)

Kad je prekidač svjetala u položaju svjetala AUTO, stražnja i prednja svjetla bit će uključena i isključena automatski ovisno o količini svjetla izvan vozila.

Čak i kad je prekidač svjetala u položaju AUTO, preporučuje se da ih ručno uključujete kad vozite po noći ili po magli ili kad uđete u tamna mjesta poput tunela ili parking garaža.

#### OPASKA

- Nikada nemojte staviti bilo što preko senzora (1) smještenog na instrumentnoj ploči, to će osigurati bolju kontrolu sustava automatskih svjetala.
- Nemojte čistiti senzor sredstvom za čišćenje prozora, sredstvo može ostaviti tanak premaz koji bi mogao ometati rad senzora.
- Ako Vaše vozilo ima zatamnjene prozore ili druge vrste premaza na vetrobranskom staklu, sustav automatskih svjetala možda neće raditi pravilno.



### Položaj pozicijskih svjetala ( $\Rightarrow$ )

Kad je prekidač svjetala u položaju pozicijskih svjetala svjetla registarskih pločica i svjetla instrumentne ploče su uključena.



### Položaj prednjih svjetala ( $\Rightarrow$ )

Kad je prekidač svjetala u položaju prednjih svjetala, prednja svjetla, stražnja svjetla, pozicijska svjetla, svjetla registarskih pločica i svjetla instrumentne ploče su uključena.

### Obavijest

Prekidač za paljenje mora biti u položaju ON za uključivanje prednjih svjetala.

## Duga svjetla



Za uključivanje dugih svjetala okrenite prekidač svjetala u položaj prednjih svjetala i gurnite ručicu od sebe. Ručica će se vratiti u svoj početni položaj.

Indikator dugih svjetala na instrument ploči će zasvijetliti.

Da biste isključili duga svjetla, povucite ručicu k sebi. Duga će se svjetla ugasi i ostat će uključena kratka svjetla.

### UPOZORENJE

Nemojte koristiti duga svjetla kad postoje druga vozila u blizini. Korištenje dugih svjetala moglo bi ometati pogled drugih vozača.

### Signaliziranje prednjim svjetlima



Povucite ručicu prema sebi. Vratit će se u normalan položaj kad je otpuštena. Dok god je ručica povučena prema vama, svijetlit će dugo svjetlo. Prekidač prednjih svjetala ne mora biti uključen za korištenje ove funkcije signaliziranja.

## Pokazivači smjera i promjene traka



OBC3053086L

Prekidač za paljenje mora biti uključen za funkcioniranje pokazivača smjera. Za uključivanje pokazivača smjera, pomaknite ručicu gore ili dolje (A). Zelene strelice na instrumentnoj ploči pokazuju koji pokazivač smjera radi.

Sami će se isključiti nakon što je skretanje izvršeno. Ako indikator nastavi treptati nakon skretanja, ručno vratite ručicu u položaj OFF.

Za signaliziranje promjene traka, pomaknite ručicu pokazivača smjera lagano i zadržite u položaju (B). Ručica će se vratiti u položaj OFF kad je otpuštena.

Ako indikator ostaje upaljen ili ne trepće ili trepće nepravilno, jedna od žaruljica pokazivača smjera možda je pregorjela i treba ju zamijeniti.

### Funkcija promjene traka jednim dodirnom

Za aktiviranje funkcije promjene traka jednim dodirnom, pomaknite ručicu pokazivača smjera lagano i zatim ju otpustite. Pokazivač promjene traka će treptati 3, 5 ili 7 puta.

Funkciju promjene traka jednim dodirnom možete aktivirati/deaktivirati te odabrati broj treptaja (3, 5 ili 7) u modu korisničkih postavki na LCD zaslonu.

**Za više informacija provjerite LCD zaslon u poglavlju 4.**

### OPASKA

Ako žmigavac ostane uključen ili ne trepće, ili trepće nenormalno, možda je pregorjela žarulja ili ima loš kontakt. Žarulja možda treba zamjenu.

### Prednja svjetla za maglu (ako su u opremi)



OBC3053073L

Svjetla za maglu se koriste za pružanje poboljšane vidljivosti kad je vidljivost slaba zbog magle, kiše ili snijega, itd. Svjetla za maglu se uključuju i isključuju pomoću prekidača pored prekidača za glavna svjetla.

1. Uključite glavno svjetlo.
2. Prekidač prednjih svjetala za maglu (1) okrenite prema naprijed za uključenje.
3. Za isključenje prednjih maglenki okrenite prekidač opet prema naprijed ili jednostavno ugasisite sva svjetla što će onda ugasisi i svjetla za maglu.

### OPASKA

**Kad su uključena, svjetla za maglu troše velike količine električne energije vozila. Koristite svjetla za maglu samo kad je vidljivost slaba.**

### **Stražnja svjetla za maglu (ako su u opremi)**



#### **Vozila s prednjim svjetlima za maglu**

Za uključivanje stražnjih maglenki:

Uključite prednja svjetla za maglu (ako su u opremi) i zatim uključite prekidač (1) stražnjih svjetla za maglu.



#### **Vozila bez prednjih svjetala za maglu**

Postavite prekidač svjetala u položaj prednjih svjetala i zatim uključite prekidač (1) stražnjih svjetala za maglu.

Za isključivanje stražnjih svjetala za maglu, učinite nešto od sljedećeg:

- Isključite prekidač prednjih svjetala.
- Isključite prekidač stražnjih svjetala za maglu.

### **Funkcija očuvanja akumulatora**

Svrha ove značajke je sprečavanje pražnjenja akumulatora. Sustav automatski isključuje pozicijska svjetla kad vozač ukloni ključ za paljenje i otvori vozačeva vrata.

S ovom značajkom, pozicijska svjetla će biti isključena automatski ako vozač parkira sa strane ceste noću.

Ako je potrebno, da bi svjetla ostala upaljena kad je ključ za paljenje uklonjen, učinite sljedeće:

- (1) Otvorite vozačeva vrata.
- (2) Okrenite pozicijska svjetla u OFF i ponovno ON korištenjem prekidača svjetala na stupu upravljača.

### **Funkcija odgode prednjih svjetala (ako je u opremi)**

Prednja svjetla (i/ili stražnja svjetla) ostaju upaljena otprilike 5 minuta nakon što je ključ za paljenje uklonjen i okrenut u položaj ACC ili LOCK. Međutim, ako se vozačeva vrata otvore i zatvore, prednja svjetla se isključuju nakon 15 sekundi.

Prednja svjetla mogu se isključiti pritiskanjem prekidača za zaključavanje na odašiljaču ili smart ključu dvaput ili isključivanjem prekidača svjetala iz položaja prednjih svjetala ili položaja Auto.

Funkciju odgode prednjih svjetala možete aktivirati/deaktivirati u modu korisničkih postavki na LCD zaslonu. Za više informacija provjerite LCD zaslon u ovom poglavlju.

**OPASKA**

Ako vozač izađe iz vozila kroz druga vrata (osim vozačevih vrata), funkcija očuvanja akumulatora ne radi i funkcija pratnje prednjih svjetala ne isključuje se automatski. Stoga, uzrokuje se pražnjenje akumulatora.

U ovom slučaju, vodite računa da ručno isključite svjetla prije izlaska iz vozila.

**Svjetla za dnevnu vožnju (DRL, ako su u opremi)**

Svjetla za dnevnu vožnju (DRL) mogu drugima omogućiti da lakše vide prednji dio Vašeg vozila tijekom dana. DRL može biti koristan u mnogim različitim uvjetima vožnje, i od osobite je pomoći nakon zore i prije zalaska sunca.

DRL sustav će se isključiti kad:

1. Prekidač pozicijskih ili prednjih svjetala za maglu je uključen.
2. Motor je ugašen.

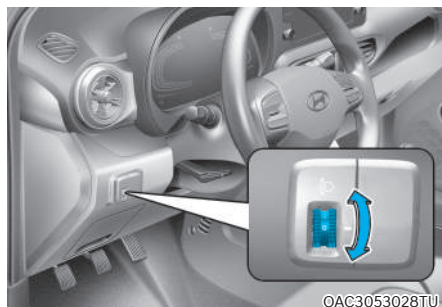
**Uređaj za niveliranje prednjih svjetala (ako je u opremi)**

Za podešavanje razine snopa prednjih svjetala prema broju putnika i masi nosivosti u prtljažnom prostoru, okrenite prekidač za podešavanje razine snopa.

Što je namješteni broj prekidača viši, niža je razina snopa prednjih svjetala. Uvijek držite snop prednjih svjetala u položaju pravilne razine, ili prednja svjetla mogu zaslijepit drugu sudionike u prometu.

Ispod su navedeni primjeri pravilnog podešenja prekidača. Za uvjete nosivosti osim onih koji su navedeni ispod, podesite položaj prekidača tako da razina snopa može biti najbliža uvjetu dobivenom prema popisu.

Uvjet nosivosti	Položaj prekidača
Samo vozač	0
Vozač + putnik sprijeda	0
Svi putnici (uključujući vozača)	1
Svi putnici (uključujući vozača) + najveća dopustiva nosivost	2
Vozač + najveća dopustiva nosivost	3

### Statičko svjetlo za zavoje (ako je dio opreme)

Tijekom skretanja u zavoj, za veću udobnost i sigurnost upalit će se ili lijevo ili desno statičko svjetlo za zavoje. Ono se automatski pali ako su zadovoljeni neki od ovih uvjeta.

- Brzina vozila je manja od 10 km/h i kut zakreta upravljača je cca 80 stupnjeva uz upaljeno kratko svjetlo.
- Brzina vozila je između 10 i 90 km/h te je kut zakreta upravljača oko 35 stupnjeva uz upaljeno kratko svjetlo.
- Ako se vozilo kreće unazad s jednim od gornjih uvjeta zadovoljenim, upalit će se svjetlo suprotno strani u koju je zakrenut upravljač.

### Unutarnje svjetlo

#### OPASKA

**Nemojte koristiti unutarnja svjetla na dulje vrijeme kad motor ne radi. To može uzrokovati pražnjenje akumulatora.**

#### UPOZORENJE

**Nemojte koristiti unutarnja svjetla kad vozite po noći. Unutarnje svjetlo može omesti vid vozaču i izazvati nesreću.**

### Automatsko gašenje unutarnjih svjetala

Kad se sva vrata zatvore, ako zaključate vozilo korištenjem ođašiljača ili smart ključa, sva unutarnja svjetla će se ugaziti unutar 5 sekundi.

Ako ne koristite ništa u vozilu nakon isključivanja motora, svjetla će se ugaziti nakon 20 minuta.

Ako ugazite motor i vrata su ostala otvorena, svjetla će se ugaziti nakon 40 minuta.

### Prednje stropno svjetlo



: Stropno svjetlo i kabinsko svjetlo pali se kad se vrata otvore bez razlike radi li motor ili ne. Svjetla se gase nakon otprilike 30 sekundi. Stropno svjetlo i kabinsko svjetlo pali se na otprilike 30 sekundi kad se vrata otključaju ođašiljačem ili smart ključem ako se vrata ne otvore. Stropno svjetlo i kabinsko svjetlo će se ugaziti nakon 30 sekundi ako se vrata zatvore. Stropno svjetlo i kabinsko svjetlo će se ugaziti odmah ako je prekidač za paljenje promijenjen u položaj ON ili su sva vrata zaključana. Stropno svjetlo i kabinsko svjetlo ostat će upaljeno otprilike 20 minuta ako se vrata otvore s prekidačem za paljenje u položaju ACC ili LOCK/OFF.



: Pritisnite prekidač za uključivanje stropnog svjetla za prednja/stražnja sjedala. Svjetlo će biti uključeno cijelo vrijeme.



: Pritisnite prekidač za isključivanje stropnog svjetla za prednja/stražnja sjedala. Svjetlo će biti isključeno cijelo vrijeme.

### **Svjetlo prtljažnog prostora (ako je u opremi)**



Svjetlo prtljažnog prostora pali se kad se otvori poklopac prtljažnika.

### **OPASKA**

Rasvjeta prtljažnika radi dok god je poklopac prtljažnika otvoren. Kako biste spriječili nepotrebno pražnjenje akumulatora, zatvorite prtljažnik i neka bude sigurno zatvoren kad god nije u upotrebi.

### **Svjetlo pretinca za rukavice (ako je u opremi)**

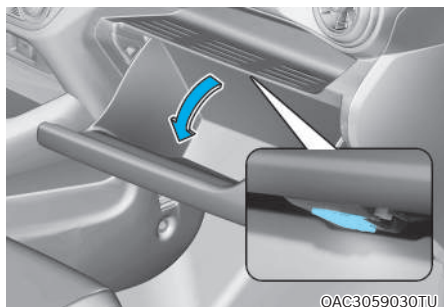

Svjetlo pretinca za rukavice se pali kad se otvori pretinac za rukavice.

Da bi svjetlo pretinca za rukavice radilo, glavna ili poziciona svjetla moraju biti uključena.

### **Rasvjeta prostora za noge**

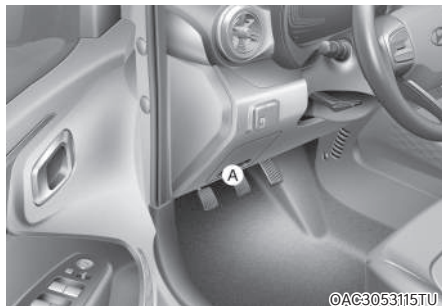

Rasvjeta prostora za noge (A): svjetlo se pali kad se otvore vrata i gasi se kad se vrata zatvore.

## PAMETNA DUGA SVJETLA (HBA) (AKO JE DIO OPREME)



Sustav pametnih dugih svjetala (HBA) automatski prilagođava domet prednjih svjetala (prebacuje između dugih svjetala i kratkih svjetala) prema jačini osvjetljenja drugih vozila i cestovnim uvjetima.

### **Senzor (kamera usmjerena prema naprijed)**



(1): Kamera usmjerena prema naprijed

Kamera usmjerena prema naprijed se koristi kao senzor za otkrivanje intenziteta ambijentalnog svjetla tijekom vožnje.

Gornja slika prikazuje precizno smještaj spomenutog senzora.

### **OPASKA**

- Vodite računa da je kamera uvijek ispravna kako bi sustav pametnih dugih svjetala radio optimalno.

Za više detalja o pretpostavkama za rad kamere pogledajte Sustav za

- izbjegavanje sudara (FCA, Forward Collision-Avoidance Assist) u poglavlju 7.

### **Postavke sustava High Beam Assist**

S uključenim vozilom odaberite 'Lights → High Beam Assist (ili HBA (High Beam Assist))' u korisničkim ostavkama ili uklo- nite odabir za isključenje sustava.



### **UPOZORENJE**

Radi vlastite, ali i sigurnosti svih ostalih, podešavajte postavke samo nakon parkiranja vozila na sigurnom mjestu.



### **Obavijest**

Infotainment sustav se nakon ažuriranja softvera može promijeniti. Za više informacija pogledajte zaseban priručnik infotainment sustava.

## Rad HBA sustava

### Prikaz i upravljanje radom sustava

- Nakon odabira **'High Beam Assist'** u meniju postavki, pametna duga svjetla će raditi na sljedeći način:
  - Stavite prekidač svjetala u položaj AUTO. Uključite duga svjetla guranjem ručice od sebe.
  - Indikator pametnih dugih svjetala (AUTO) će svijetliti i sustav će biti aktivan.
  - Pametna duga svjetla će se uključiti kad je brzina vozila iznad 30 km/h i uključit će se indikator dugih svjetala. Ako brzina vozila opadne ispod 20 km/h, sustav neće uključivati duga svjetla i indikator svijetli bijelom bojom.
  - Kad je sustav uključen, indikator pametnih dugih svjetala (☰●) svijetli.
- Kad je HBA sustav pametnih dugih svjetala aktivan, sistem radi na ovaj način:
  - Ako ručicu povučete prema sebi dok je HBA sustav uključen, HBA će se isključiti i dugo će svjetlo stalno biti uključeno.
  - Ako ručicu povučete prema sebi dok je dugo svjetlo isključeno, ona će se uključiti, ali HBA sustav neće raditi. Kad otpustite prekidač za svjetla, ručica će se vratiti u sredinu i dugo svjetlo će se ugasiti.
  - Ako ručicu gurnete od sebe, pale se duga svjetla i HBA sustav se isključuje.
  - Ako je prekidač svjetala stavljen iz položaja AUTO u položaj prednjih svjetala, pametna duga svjetla će se isključiti i odgovarajuća svjetla bit će upaljena stalno.
- Kad je HBA sustav pametnih dugih svjetala aktivan, dugo svjetlo prelazi u kratko svjetlo ako se dogodi nešto od sljedećeg:
  - Kad su prepoznata prednja svjetla vozila koje dolazi u susret.
  - Kad su prepoznata stražnja svjetla vozila ispred.
  - Kad su prepoznata svjetla motocikla ili bicikla.
  - Kad je okolina dovoljno svijetla da duga svjetla nisu potrebna.
  - Kad su prepoznata ulična svjetla i druga svjetla.

### Neispravnost u radu HBA sustava i njegova ograničenja

#### Kvar sustava

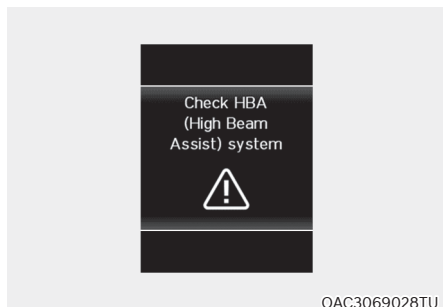

Kad pametna duga svjetla (HBA) ne rade pravilno, poruka upozorenja će se pojaviti na nekoliko sekundi. Nakon što poruka nestane, glavno svjetlo upozorenja  će svijetliti. Preporučujemo da sustav provjeri ovlašteni HYUNDAI trgovac.

#### Ograničenja u radu sustava

HBA sustav možda neće raditi normalno u sljedećim uvjetima.

- Kad svjetlo dolazećeg ili vozila ispred nije prepoznato zbog oštećenja svjetla, skriveno izvan vida i sl.
- Kad je svjetlo dolazećeg ili vozila ispred isključeno, ali svjetla za maglu rade.
- Kad je prednje staklo prekriveno stranim tvarima, poput leda, prašine, magle, ili je oštećeno.
- Kad postoji svjetlo oblika sličnog svjetlu vozila ispred.
- Kad prednje svjetlo nije popravljeno ili zamijenjeno kod ovlaštenog trgovca.
- Kad prednja svjetla nisu pravilno podešena.
- Kad vozite uskom zavojitom cestom ili neravnom cestom.
- Kad vozite uzbrdo ili nizbrdo.
- Kad je samo dio vozila ispred vidljiv na raskršću ili zavojitoj cesti.

- Kad postoji semafor, reflektirajući znak, trepćući znak ili zrcalo.
- Kad su uvjeti na cesti loši, kao kad je mokra ili prekrivena snijegom.
- Kad su vozilu ispred prednja svjetla ugašena, ali svjetla za maglu upaljena.
- Kad se vozilo iznenada pojavi iza zavoja.
- Kad je vozilo nagnuto zbog ispuhane gume ili je vučeno.
- Kad je svjetlo vozila koje dolazi u susret prekriveno snijegom, prašinom ili vodom.
- Kad je svjetlo vozila koje dolazi u susret prikriveno maglom, dimom, prašinom i sl.

#### Obavijest

Za više detalja o ograničenjima prednje kamere pogledajte “Forward Collision-Avoidance Assist (FCA)” sustav u poglavlju 7.

#### UPOZORENJE

- **Ponekad, sustav pametnih dugih svjetala možda neće raditi pravilno, uvijek provjerite cestovne uvjete radi Vaše sigurnosti.**
- **Sustav možda neće raditi 15-ak sekundi nakon pokretanja vozila dok traje inicijalizacija sustava i reboot prednje kamere.**
- **Kad sustav ne radi normalno, ručno mijenjajte između dugih svjetala i kratkih svjetala.**

## BRISAČI I PERAČI

### ■ Prednji

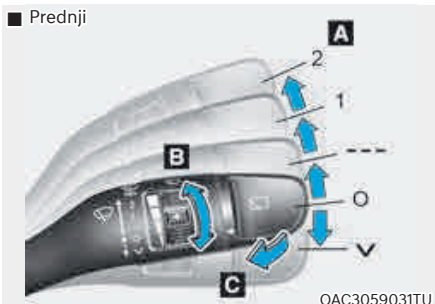

### ■ Stražnji



#### A : Kontrola brzine brisača

- MIST (✓) – Jedno brisanje
- OFF (O) – Isključeno
- INT (---) – Isprekidano brisanje
- LO (1) – Niska brzina brisanja
- HI (2) – Visoka brzina brisanja

#### B : Isprekidano s kontrolom podešavanja vremena brisanja

#### C : Pranje s kratkim brisanjem (naprijed) (povucite polugu prema sebi)

#### D : Kontrola stražnjeg brisača/perača

- 2 - Viša brzina brisanja
- 1 - Niža brzina brisanja
- 0 (OFF) - Isključeno

#### E : Pranje s kratkim brisanjem (straga) (gurnite ručicu od sebe)

## Brisači vjetrobranskog stakla

Koriste se na sljedeći način kad je preki-  
dač za paljenje uključen.

MIST (✓) : Za jedan ciklus brisanja,  
pomaknite ručicu dolje ili  
gore i otpustite. Brisači će  
raditi neprekidno ako se  
ručica drži u ovom položaju.

OFF (O) : Brisači ne rade.

INT (---) : Brisač radi isprekidano u istim  
intervalima brisanja . Za prom-  
jenu brzine okrenite gumb za  
kontrolu brzine (B).

LO (1) : Normalna brzina brisača.

HI (2) : Velika brzina brisača.

### **i** Obavijest

**Ako se nakupila veća količina snijega ili leda na vjetrobranskom staklu, odmrzavajte vjetrobran oko 10 minuta, ili dok snijeg i/ili led nisu uklonjeni prije korištenja brisača vjetrobrana kako biste osigurali pravilan rad.**

**Ako ne uklonite snijeg i/ili led prije korištenja brisača i perača, sustav brisača i perača može se oštetiti.**

### Perači vjetrobranskog stakla

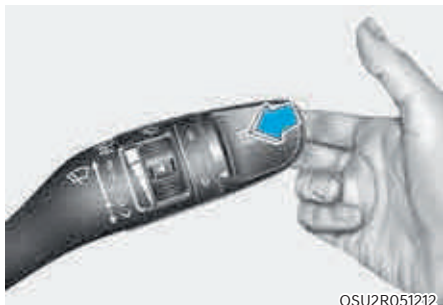

OSU2R051212

U položaju OFF, povucite ručicu nježno prema sebi za raspršivanje tekućine za stakla na vjetrobran i pokretanje brisača na 1~3 ciklusa.

Koristite ovu funkciju kad je vjetrobran prljav.

Raspršivanje i rad brisača će se nastaviti dok ne otpustite ručicu.

Ako perač ne radi, provjerite razinu tekućine za stakla. Ako je razina tekućine niska, morat ćete dodati odgovarajuću neabrazivnu tekućinu za pranje vjetrobranskog stakla u spremnik tekućine za stakla.

### UPOZORENJE

**Nemojte koristiti perač na niskim temperaturama prije prethodnog zagrijavanja vjetrobranskog stakla odmrzivačima; tekućina za stakla mogla bi se zalediti na vjetrobranu i zakloniti Vam pogled što može izazvati nesreću sa smrtnim posljedicama.**

### OPREZ

- Kako biste spriječili moguće oštećenje pumpe perača, nemojte koristiti perač kad je spremnik tekućine za stakla prazan.
- Kako biste spriječili moguće oštećenje brisača i vjetrobranskog stakla, nemojte koristiti brisače kad je vjetrobransko staklo suho.

- Kako biste spriječili oštećenje ruku brisača i drugih dijelova, nemojte pokušavati pokretati brisače ručno.
- Kako biste spriječili moguće oštećenje brisača i sustava perača, zimi ili po hladnom vremenu koristite tekućine za stakla koje se ne smrzavaju.

### Prekidač brisača i perača stražnjeg stakla (ako je u opremi)



OSU2R051213

Prekidač brisača i perača stražnjeg stakla smješten je na kraju ručice prekidača brisača i perača.

Okrenite prekidač u željeni položaj za rad stražnjeg brisača i perača.

- 2 – Viša brzina brisanja
- 1 – Niža brzina brisanja
- 0 – (OFF) - Isključeno

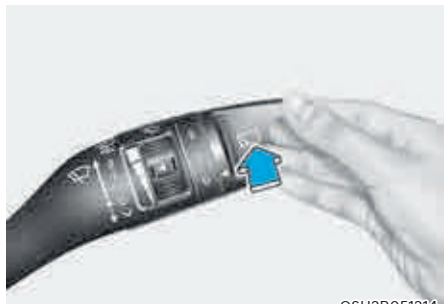

OSU2R051214

Gurnite ručicu od sebe kako biste prskali tekućinu za pranje stražnjeg stakla i brisali stražnje staklo 1~3 puta. Prskanje i rad brisača nastavit će se sve dok ne otpustite ručicu.

### ***Automatski stražnji brisač***

Stražnji brisač će raditi dok je vozilo u R (vožnji unatrag) s uključenim prednjim brisačima odabirom funkcije na zaslonu instrumentne ploče.

**Idite na 'Korisničke postavke > Praktičnost' > Automatski stražnji brisač' (vožnja unatrag)**

## SUSTAV RUČNOG KLIMA-UREĐAJA (AKO JE U OPREMI)

### ■ LHD izvedba



### ■ RHD izvedba





OAI3059100L/OAI3059100

1. Prekidač za kontrolu temperature
2. Prekidač za kontrolu brzine ventilatora
3. Prekidač za odabir moda
4. Prekidač za kontrolu ulaza zraka (recirkulacija ili ulaz svježeg zraka)
5. Prekidač A/C za klimatizaciju
6. Prekidač za odmrzavanje stražnjeg stakla

## Grijanje i klimatizacija

1. Pokrenite motor.
2. Postavite mod u željeni položaj.

Kako biste poboljšali učinkovitost grijanja i hlađenja:

- Grijanje: 
- Hlađenje: 

3. Postavite kontrolu temperature u željeni položaj.
4. Postavite kontrolu ulaza zraka u položaj vanjskog (svježeg) zraka.
5. Postavite kontrolu brzine ventilatora na željenu brzinu.
6. Ako želite klimatizaciju, uključite sustav klimatizacije (ako je u opremi).

## Odabir moda

■ LHD izvedba

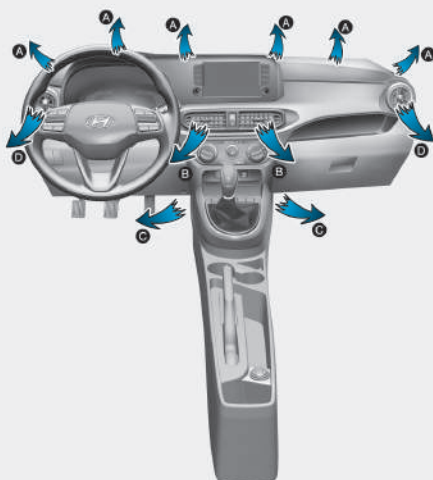

OAC3053100TU

■ RHD izvedba



OAC3053100R



Prekidač za odabir moda kontrolira smjer protoka zraka u vozilu. Okrenite prekidač za odabir željenog moda.

Zrak može biti usmjeren na pod, otvore za prozračivanje u prednjoj konzoli ili vjetrobran.

Pet simbola koji se koriste označavaju: razinu odmrzavanja, razinu lica, razinu poda, bi-razinu i razinu poda/odmrzavanja.



### Razina lica (B, D)

Protok zraka je usmjeren prema gornjem dijelu tijela i licu. Osim toga, svaki otvor može se kontrolirati za usmjeravanje zraka ispuhanog iz otvora.



### Bi-razina (B, D, C)

Većina protoka zraka usmjeren je prema podu i licu.



### Razina poda (A, C, D)

Većina protoka zraka usmjeren je prema podu s malom količinom zraka usmjerenom prema vjetrobranskom staklu i odmrzivačima bočnih prozora.



### Razina poda/odmrzavanja (A, C, D)

Većina protoka zraka usmjeren je prema podu s malom količinom zraka usmjerenom prema vjetrobranskom staklu i odmrzivačima bočnih prozora.



### Razina odmrzavanja (A, D)

Većina protoka zraka usmjeren je prema vjetrobranskom staklu s malom količinom usmjerenom prema odmrzivačima bočnih prozora.

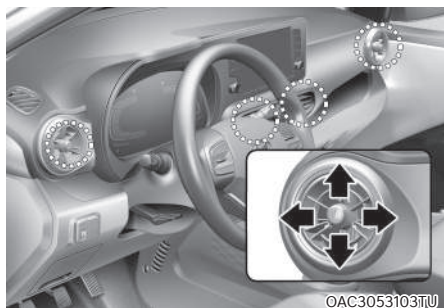

### Ventilacijski otvori

Izlazni otvori mogu se otvoriti ( ) ili zatvoriti ( ) odvojeno korištenjem rotiranja ručice za podešavanje smjera strujanja zraka. Za zatvaranje okrenite ručicu do kraja. Za otvaranje okrenite ju u suprotnom smjeru do kraja.

Također, možete podešavati smjer isporuke zraka iz ovih otvora korištenjem ručice za kontrolu otvora kako je prikazano.

### Kontrola temperature

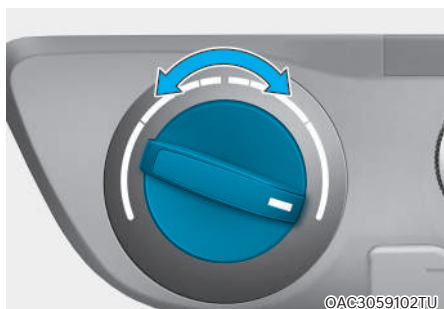

Prekidač za kontrolu temperature dopušta kontroliranje temperature protoka zraka u vozilu.

Za promjenu temperature okrenite prekidač ulijevo (za hladniji zrak) ili udesno (za topliji zrak).

### Kontrola ulaza zraka



Kontrola ulaza zraka se koristi za odabir položaja vanjskog (svježeg) zraka ili položaja recirkuliranog zraka.

### Položaj recirkulacije zraka



S odabranim položajem recirkulacije zraka, zrak iz putničke kabine će biti uvučen kroz sustav grijanja i grijan ili hlađen prema odabranoj funkciji.

### Položaj vanjskog (svježeg) zraka



S odabranim položajem vanjskog (svježeg) zraka, zrak ulazi u vozilo izvana i tada je grijan ili hlađen prema odabranoj funkciji.

### Obavijest

Preporučuje se korištenje sustava s ulazom svježeg zraka.

Dugotrajan rad grijača u položaju recirkuliranog zraka (bez uključene klimatizacije) može uzrokovati magljenje vjetrobranskog stakla i bočnih prozora i zrak unutar putničke kabine može postati zagušljiv.

Osim toga, dugotrajno korištenje klimatizacije s odabranim položajem recirkuliranog zraka će rezultirati pretjerano suhim zrakom u putničkoj kabini i može uzrokovati ustajao miris u kabini.

### UPOZORENJE

- Stalno korištenje recirkuliranog zraka u sustavu klima-uređaja može povećati vlažnost unutar vozila, uzrokujući magljenje stakala i zaklanjajući vidljivost.
- Nemojte spavati u vozilu s uključenim sustavom klimatizacije ili grijanja. To može uzrokovati ozbiljnu štetu ili smrt uslijed pada razine kisika i/ili tjelesne temperature.
- Stalno korištenje recirkuliranog zraka u sustavu klima-uređaja može izazvati mamurluk ili pospanost, koja može uzrokovati gubitak kontrole nad vozilom. Postavite kontrolu ulaza zraka u položaj vanjskog (svježeg) zraka što je češće moguće tijekom vožnje.

### Kontrola brzine



Prekidač za paljenje mora biti u položaju ON za rad ventilatora.

Prekidač za kontrolu brzine ventilatora dopušta vam kontrolu brzine protoka zraka ventilatora u vozilu.

Za promjenu brzine ventilatora okrenite prekidač udesno za višu, odnosno ulijevo za nižu brzinu. Odabir položaja '0' ugasiće ventilator.

### OPASKA

Korištenje ventilatora s prekidačem za paljenje u položaju ON može izazvati pražnjenje akumulatora. Koristite ventilator samo kad motor radi.

### Klimatizacija (ako je dio opreme)



Pritisnite prekidač A/C za uključivanje sustava klimatizacije (svjetlo indikatora će svijetliti). Pritisnite prekidač ponovno za isključivanje sustava klimatizacije.



## Rad sustava

### Ventilacija

1. Postavite mod u položaj  .
2. Postavite kontrolu ulaza zraka u položaj vanjskog (svježeg) zraka.
3. Postavite kontrolu temperature u željeni položaj.
4. Postavite kontrolu brzine ventilatora na željenu brzinu.

### Grijanje

1. Postavite mod u položaj  .
2. Postavite kontrolu ulaza zraka u položaj vanjskog (svježeg) zraka.
3. Postavite kontrolu temperature u željeni položaj.
4. Postavite kontrolu brzine ventilatora na željenu brzinu.
5. Ako želite grijanje s odvlaživanjem zraka, uključite sustav klimatizacije.

Ako se vjetrobransko staklo zamagli, postavite mod u položaj  ili  .

### Savjeti za rukovanje

- Kako biste spriječili ulazak prašine ili neželjenih para u vozilo kroz sustav ventilacije, privremeno postavite kontrolu ulaza zraka u položaj recirkuliranog zraka. Vodite računa da kontrolu vratite u položaj svježeg zraka kad smetnje prođu za zadržavanje svježeg zraka u vozilu. To će pomoći održavanju budnosti i udobnosti vozača.

- Kako biste spriječili magljenje vjetrobranskog stakla iznutra, postavite kontrolu ulaza zraka u položaj svježeg zraka i brzinu ventilatora u željeni položaj, uključite klimatizacijski sustav, i prilagodite kontrolu temperature na željenu temperaturu.

### Klimatizacija

HYUNDAI sustavi za klimatizaciju punjeni su ekološki prihvatljivim rashladnim sredstvom R-134a ili R1234yf.

1. Pokrenite motor.
2. Pritisnite prekidač klimatizacije.
3. Postavite mod u položaj  .
4. Postavite kontrolu ulaza zraka u položaj vanjskog zraka ili recirkuliranog zraka.
5. Prilagodite kontrolu brzine ventilatora i kontrolu temperature za održavanje maksimalne udobnosti.

### OPASKA

- **Sustav klimatizacije treba servisirati ovlašteni HYUNDAI trgovac. Nepravilan servis može uzrokovati ozbiljne ozljede osobe koja izvršava servis. Servis rashladnog sustava treba obavljati u dobro prozračenim prostorima.**
- **Isparivač rashladnog sustava nikada ne bi trebalo popravljati ili zamijeniti rabljenim koji je skinut s drugog oštećenog vozila. Svaki isparivač mora imati oznaku MAC certifikata prema SAE Standardu J2842.**

### **i** Obavijest

- Kad koristite sustav klimatizacije, **pozorno pratite mjerac temperature tijekom vožnje uzbrdo ili u gustom prometu kad su vanjske temperature visoke. Rad sustava klimatizacije može uzrokovati pregrijavanje motora. Nastavite koristiti ventilatore, ali sustav klimatizacije isključite ako mjerac temperature ukazuje na pregrijavanje motora.**
- Kad otvarate prozore tijekom vlažnog vremena klimatizacija može stvoriti kapljice vode unutar vozila. S obzirom na to da višak kapi vode može uzrokovati oštećenje električne opreme, klimatizacija se treba koristiti samo sa zatvorenim prozorima.

### Savjeti za rukovanje sustavom klimatizacije

- Ako je vozilo parkirano na suncu tijekom vrućeg vremena, nakratko otvorite prozore kako bi vrući zrak unutar vozila izašao.
  - Koristite klimatizaciju za smanjenje vlažnosti i vlage unutar vozila tijekom kišnih ili vlažnih dana.
  - Tijekom rada sustava klimatizacije, povremeno možete primijetiti blagu promjenu u brzini motora zbog ciklusa kompresora klimatizacije. Ovo je normalna karakteristika rada sustava.
  - Koristite sustav klimatizacije svakog mjeseca na samo nekoliko minuta kako biste osigurali maksimalnu učinkovitost sustava.
  - Kad koristite sustav klimatizacije, možete primijetiti kapanje čiste vode (ili čak lokvu) na zemlji ispod suvozačeve strane vozila. Ovo je normalna karakteristika rada sustava.
- Korištenje sustava klimatizacije u položaju recirkuliranog zraka omogućuje maksimalno hlađenje, međutim, stalan rad u ovom modu može uzrokovati zagušljivost zraka unutar vozila.
  - Tijekom hlađenja povremeno možete primijetiti magličasti protok zraka zbog brzog hlađenja i ulaza vlažnog zraka. Ovo je normalna karakteristika rada sustava.
  - Ako se klimatizacija puno koristi, zbog razlike u temperaturama može se dogoditi kondenziranje vanjske strane vjetrobrana. Ako se to dogodi, namjestite ulaz na  i smanjite brzinu ventilatora na minimum.

### Održavanje sustava *Climate control air filter*

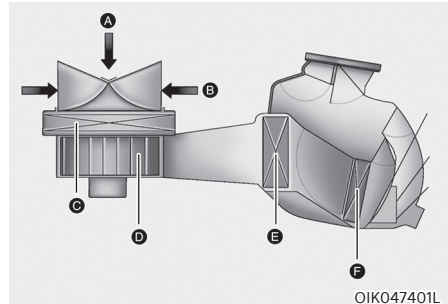

[A] : Vanjski zrak, [B] : Recirkulirani zrak  
[C] : Filtar zraka klima-uređaja, [D] : Ventilator  
[E] : Isparivač, [F] : Grijač

Filtar zraka klima-uređaja ugrađen iza pretinca za rukavice filtrira prašinu ili druga onečišćenja koja izvana ulaze u vozilo kroz sustav grijanja i klimatizacije.

Ako se prašina ili druga onečišćenja nakupe u filtru tijekom određenog perioda, protok zraka iz ventilacijskih otvora može se smanjiti, rezultirajući nakupljanjem vlage s unutarnje strane vjetrobranskog stakla čak i kad je odabran položaj vanjskog (svježeg) zraka. Ako se ovo dogodi, preporučujemo da filter zraka klima-uređaja zamijeni ovlaštenu HYUNDAI trgovac sukladno rasporedu održavanja.

### Obavijest

- Preporučuje se da se filter klima-uređaja redovito mijenja u skladu s rasporedom održavanja. Ako se auto koristi u otežanim uvjetima uz mnogo prašine, preporučuje se češća izmjena filtera.

Zamijenite filter prema rasporedu održavanja. Ako se automobil vozi u teškim uvjetima poput prašnjavih, neravnih cesta, potrebne su češće provjere i promjene filtera zraka klima-uređaja.

- Kad se protok zraka odjednom smanji, preporučujemo da sustav provjeri ovlaštenu HYUNDAI trgovac.

### **Provjera količine klimatizacijskog rashladnog sredstva i maziva kompresora**

Kad je količina rashladnog sredstva niska, učinkovitost klimatizacije je smanjena. Pretjerano dolijevanje također loše utječe na sustav klimatizacije.

Stoga, ako je otkriven nepravilan rad, preporučujemo da sustav pregleda ovlaštenu HYUNDAI trgovac.

### **OPASKA**

**Važno je da se tijekom servisiranja sustava klimatizacije koriste točna vrsta ulja i rashladnog sredstva. Inače, može doći do oštećenja kompresora i nepravilnog rada sustava. Kako bi se spriječila oštećenja sustava, klimatizacijski uređaj treba servisirati samo stručna osoba.**



### **UPOZORENJE**

Vozila opremljena plinom R-134a



Rashladni sustav je pod visokim tlakom i sustav smije servisirati i održavati samo specijaliziran i obučen ser-  
viser. Izuzetno je bitno da se

koriste specijalna oprema i točno određene i ispravne količine rashladnog sredstva i ulja. Nepoštivanje ovih naputaka može dovesti do oštećenja vozila i ozljeda.

## UPOZORENJE

### Vozila opremljena plinom R-1234yf



Rashladni sustav je pod visokim tlakom i plin je blago zapaljiv; sustav smije servisirati i održavati samo specijaliziran i obučen serviser.



Izuzetno je bitno da se koriste specijalna oprema i točno određene i ispravne količine rashladnog sredstva i ulja. Nepoštivanje ovih na-

putaka može dovesti do oštećenja vozila i ozljeda.

Ispuštanje rashladnog sredstva u atmosferu je štetno po ljude i okoliš. Nepridržavanje ovih uputa može imati za posljedicu ozbiljne ozljede. Sustav klima-uređaja bi trebao održavati samo ovlašteni HYUNDAI trgovac.

Sustav klima-uređaja bi trebao održavati samo ovlašteni HYUNDAI trgovac.

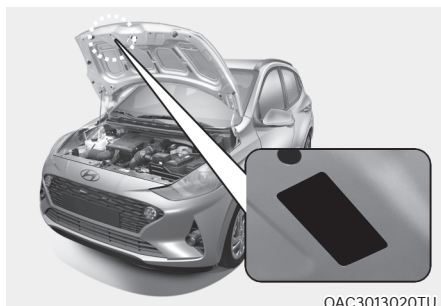

OAC3013020TU

### Oznaka rashladnog sredstva

Oznaka rashladnog sredstva klima-uređaja nalazi se s unutrašnje strane poklopca motora kako prikazuje ilustracija.

### ■ Primjer Tip A



OHYK059004

### Tip B



OHYK059001

### Tip C

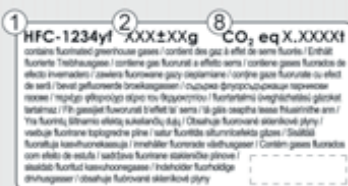

2C\_REFRIGERANTLABEL\_3

Svaki simbol i specifikacija na rashladnom sustavu imaju sljedeće značenje:

1. Klasifikacija rashladnog sredstva
2. Količina rashladnog sredstva
3. Klasifikacija ulja za podmazivanje kompresora
4. Oprez
5. Rashladno je sredstvo zapaljivo.
6. Potreban je certificiran tehničar za održavanje sustava klima-uređaja.
7. Servisni priručnik
8. CO<sub>2</sub> ekvivalent rashladnog sredstva

## SUSTAV AUTOMATSKOG KLIMA-UREĐAJA (AKO JE U OPREMI)

### ■ LHD izvedba



### ■ RHD izvedba



OAC3059106TU/OAI3059101I

- |   |   |
|---|---|
| 1. Prekidač za kontrolu brzine ventilatora  | 6. Prekidač za odmrzavanje prednjeg vjetrobrana |
| 2. Prekidač klimatizacije A/C               | 7. OFF prekidač                                 |
| 3. Prekidač za kontrolu ulaza zraka         | 8. Prekidač za kontrolu temperature             |
| 4. Prekidač za odabir načina rada           | 9. Prekidač AUTO (automatska kontrola)          |
| 5. Prekidač za odmrzavanje stražnjeg stakla | 10. Zaslon klima-uređaja                        |

### Automatsko grijanje i klimatizacija



#### 1. Pritisnite prekidač AUTO.

Sustavom automatskog klima-uređaja upravlja se podešavanjem željene temperature.

Modovi, brzina ventilatora, ulaz zraka i klimatizacija će biti kontrolirani automatski prema podešenoj temperaturi.



#### 2. Podesite temperaturu na željenu temperaturu pomoću prekidača. Ako je temperatura podešena na najnižu postavku (Lo), klima-uređaj će raditi neprekidno. Nakon što se unutrašnjost dovoljno rashladila, podesite željenu temperaturu čim je prije moguće.

- Za isključivanje automatskog rada, odaberite bilo koji od sljedećih prekidača:
  - Prekidač za odabir moda

- Prekidač za odmrzavanje prednjeg vjetrobrana (Pritisnite prekidač još jedanput za isključivanje funkcije odmrzavanja prednjeg vjetrobrana. Znak "AUTO" će ponovno svijetliti na informacijskom zaslonu.)

- Prekidač za kontrolu brzine ventilatora

Odabrana funkcija će biti kontrolirana ručno dok druge funkcije rade automatski.

- Za Vašu udobnost i za poboljšanje učinkovitosti klima-uređaja, koristite prekidač AUTO i postavite temperaturu na 22°C.



### **i** Obavijest



**Stavljanje bilo kakvog predmeta preko senzora na prednjoj konzoli može ometati sustav grijanja i hlađenja.**

## Ručno grijanje i klimatizacija

Sustav grijanja i hlađenja može se kontrolirati ručno pritiskanjem ili okretanjem prekidača koji nisu prekidač AUTO. U ovom slučaju, sustav radi prema redoslijedu kojim su odabrani prekidači. Ako pritisnete bilo koji prekidač osim tipke AUTO dok se klima-uređaj radi u automatskom načinu rada, funkcije koje nisu odabrane, nastavit će raditi u automatskom načinu.

1. Pokrenite motor.
2. Postavite mod u željeni položaj.

Kako biste poboljšali učinkovitost grijanja i hlađenja:

- Grijanje : 
- Hlađenje : 

3. Postavite kontrolu temperature u željeni položaj.
4. Postavite kontrolu ulaza zraka u položaj vanjskog (svježeg) zraka.
5. Postavite kontrolu brzine ventilatora na željenu brzinu.
6. Ako želite klimatizaciju, uključite sustav klimatizacije.
7. Pritisnite prekidač AUTO kako biste prebacili na potpuno automatsku kontrolu sustava.

## Odabir modova

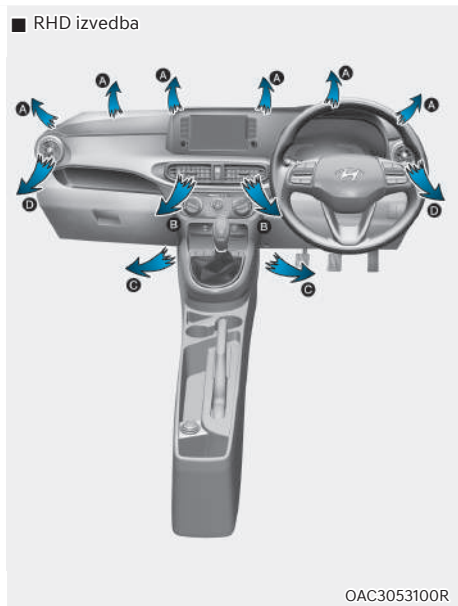
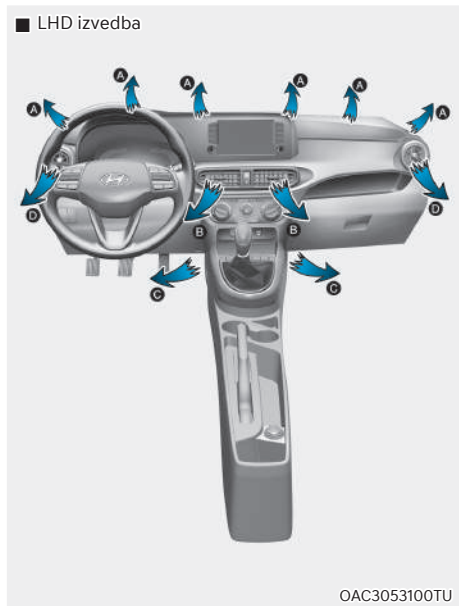

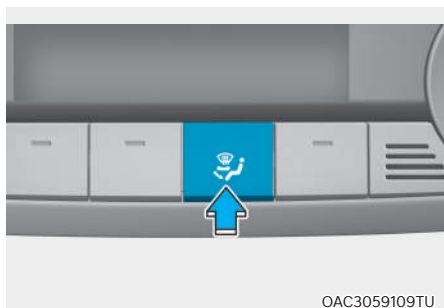

Prekidač za odabir moda kontrolira smjer protoka zraka u vozilu.

Odabir izlaza za zrak je na svaki pritisak kako slijedi.



### Razina lica (B, D)

Protok zraka je usmjeren prema gornjem dijelu tijela i licu. Osim toga, svaki otvor može se kontrolirati za usmjeravanje zraka ispuhanog iz otvora.

### Bi-razina (B, C, D)

Protok zraka je usmjeren prema podu i licu.

### Razina poda (A, C, D)

Većina protoka zraka usmjeren je prema podu s malom količinom zraka usmjerenom prema bočnim otvorima i vjetrobranskom staklu.

### Razina poda i odmrzavanja (A, C, D)

Većina protoka zraka usmjeren je prema podu i vjetrobranskom staklu s malom količinom zraka usmjerenom prema bočnim otvorima.

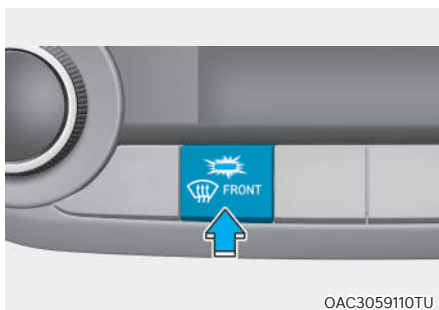

### Razina odmrzavanja (A, D)

Većina protoka zraka usmjeren je prema vjetrobranskom staklu s malom količinom zraka usmjerenom prema bočnim otvorima.

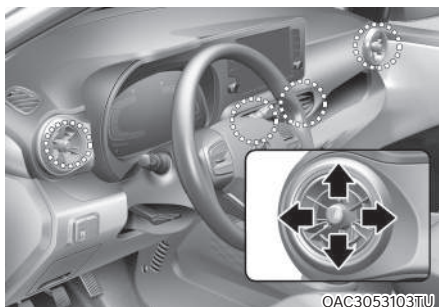

### Ventilacijski otvori

Izlazni otvori mogu se otvoriti ( ) ili zatvoriti ( ) odvojeno korištenjem rotiranja ručice za podešavanje smjera strujanja zraka. Za zatvaranje okrenite ručicu do kraja. Za otvaranje okrenite ju u suprotnom smjeru do kraja.

Također, možete podešavati smjer isporuke zraka iz ovih otvora korištenjem ru-

čice za kontrolu otvora kako je prikazano.

### **Kontrola temperature**



Okrenite prekidač ulijevo ili udesno kako biste podesili željenu temperaturu. Okretanje udesno podiže, a okretanje ulijevo spušta željenu temperaturu.

Za svaki pomak prekidača temperatura se mijenja za 0,5°C. Ako se podesi najniži iznos, klima uređaj neprekidno hladi.

### **Promjena prikaza temperature**

Ako se akumulator zamijeni ili odspoji, prikaz temperature se vraća u stupnjeve Celzijusa.

Za promjenu prikaza iz °C u °F ili °F u °C.

- Automatski klima uređaj  
Pritisnite AUTO prekidač i držite ga pritisnutog 3 sekunde dok istovremeno držite pritisnutim OFF prekidač.
- Instrument ploča  
Odaberite izbornik User Settings → Other → Temperature Unit.

Prikaz temperature na LCD zaslonu i zaslonu klima uređaja će se promijeniti.

### **Kontrola ulaza zraka**

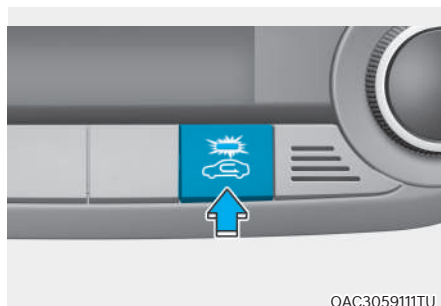

Ovo se koristi za odabir položaja vanjskog (svježeg) zraka ili položaja recirkuliranog zraka.

Za promjenu položaja kontrole ulaza zraka, pritisnite kontrolni prekidač.

### **oložaj recirkulacije zraka**



S odabranim položajem recirkulacije zraka, zrak iz putničke kabine će biti uvučen kroz sustav grijanja i grijan ili hlađen prema odabranoj funkciji.

### **Položaj vanjskog (svježeg) zraka**



S odabranim položajem vanjskog (svježeg) zraka, zrak ulazi u vozilo izvana i tada je grijan ili hlađen prema odabranoj funkciji.

### **i** Obavijest

Preporučuje se korištenje sustava s ulazom svježeg zraka.

Dugotrajan rad grijača u položaju recirkuliranog zraka (bez uključene klimatizacije) može uzrokovati magljenje vjetrobranskog stakla i bočnih prozora i zrak unutar putničke kabine može postati zagušljiv.

Osim toga, dugotrajno korištenje klimatizacije s odabranim položajem recirkuliranog zraka će rezultirati pretjerano suhim zrakom u putničkoj kabini.

### **!** UPOZORENJE

- Stalno korištenje recirkuliranog zraka u sustavu klima-uređaja može povećati vlažnost unutar vozila, uzrokujući magljenje stakala i zaklanjajući vidljivost.
- Stalno korištenje recirkuliranog zraka u sustavu klima-uređaja može izazvati mamurluk ili pospanost, koja može uzrokovati gubitak kontrole nad vozilom. Postavite kontrolu ulaza zraka u položaj vanjskog (svježeg) zraka što je češće moguće tijekom vožnje.
- Nemojte spavati u vozilu s uključenim sustavom klimatizacije ili grijanja. To može uzrokovati ozbiljnu štetu ili smrt uslijed pada razine kisika i/ili tjelesne temperature.

### Kontrola brzine ventilatora



Prekidač za kontrolu brzine ventilatora dopušta vam kontrolu brzine protoka zraka ventilatora u vozilu.

Što je viša brzina rada ventilatora, veća je izmjena zraka.

### **OPASKA**

Korištenje ventilatora s prekidačem za paljenje u položaju ON može izazvati pražnjenje akumulatora. Koristite ventilator samo kad motor radi.

## Klimatizacija



OAC3059107TU

Pritisnite prekidač A/C za uključivanje sustava klimatizacije (svjetlo indikatora će svijetliti).

Pritisnite prekidač ponovno za isključivanje sustava klimatizacije.

## Mod OFF

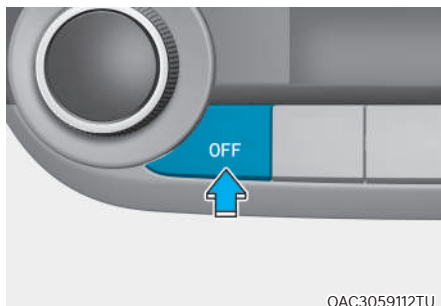

OAC3059112TU

Pritisnite prekidač OFF za isključivanje sustava klima-uređaja. Međutim, još uvijek možete upravljati prekidačima za ulaz zraka dok god je prekidač za paljenje u položaju ON.



## Rad sustava

### Ventilacija

1. Postavite mod u položaj .
2. Postavite kontrolu ulaza zraka u položaj vanjskog (svježeg) zraka.
3. Postavite kontrolu temperature u željeni položaj.
4. Postavite kontrolu brzine ventilatora na željenu brzinu.

### Grijanje

1. Postavite mod u položaj .
2. Postavite kontrolu ulaza zraka u položaj vanjskog (svježeg) zraka.
3. Postavite kontrolu temperature u željeni položaj.
4. Postavite kontrolu brzine ventilatora na željenu brzinu.
5. Ako želite grijanje s odvlaživanjem zraka, uključite sustav klimatizacije.

Ako se vjetrobransko staklo zamagli, postavite mod u položaj  ili .

### Savjeti za rukovanje

- Kako biste spriječili ulazak prašine ili neželjenih para u vozilo kroz sustav ventilacije, privremeno postavite kontrolu ulaza zraka u položaj recirkuliranog zraka. Vodite računa da kontrolu vratite u položaj svježeg zraka kad smetnje prođu za zadržavanje svježeg zraka u vozilu. To će pomoći održavanju budnosti i udobnosti vozača.
- Kako biste spriječili magljenje vetrobranskog stakla iznutra, postavite kontrolu ulaza zraka u položaj svježeg zraka i brzinu ventilatora u željeni položaj, uključite klimatizacijski sustav, i prilagodite kontrolu temperature na željenu temperaturu.

### Klimatizacija

HYUNDAI sustavi za klimatizaciju punjeni su ekološki prihvatljivim rashladnim sredstvom R-134a ili R1234yf.

1. Pokrenite motor.
2. Pritisnite prekidač klimatizacije.
3. Postavite mod u položaj .
4. Postavite kontrolu ulaza zraka u položaj vanjskog zraka ili recirkuliranog zraka.
5. Prilagodite kontrolu brzine ventilatora i kontrolu temperature za održavanje maksimalne udobnosti.

Ako je temperatura podešena na najnižu postavku (LO), klima-uređaj će raditi neprekidno. Za maksimalno hlađenje podešite rad ventilatora na najvišu brzinu.

### OPASKA

- Sustav klimatizacije treba servisirati ovlašteni HYUNDAI trgovac. Nepravilan servis može uzrokovati ozbiljne ozljede osobe koja izvršava servis.
- Servis rashladnog sustava treba obavljati u dobro prozračenim prostorima.
- Isparivač rashladnog sustava nikada ne bi trebalo popravljati ili zamijeniti rabljenim koji je skinut s drugog oštećenog vozila. Svaki isparivač mora imati oznaku MAC certifikata prema SAE Standardu J2842.

### Obavijest

- Kad koristite sustav klimatizacije, pazljivo pratite mjerac temperature tijekom vožnje uzbrdo ili u gustom prometu kad su vanjske temperature visoke. Rad sustava klimatizacije može uzrokovati pregrijavanje motora. Nastavite koristiti ventilatore, ali sustav klimatizacije isključite ako mjerac temperature ukazuje na pregrijavanje motora.
- Kad otvarate prozore tijekom vlažnog vremena klimatizacija može stvoriti kapljice vode unutar vozila. S obzirom na to da višak kapi vode može uzrokovati oštećenje električne opreme, klimatizacija se treba koristiti samo sa zatvorenim prozorima.

### Savjeti za rukovanje sustavom klimatizacije

- Ako je vozilo parkirano na suncu tijekom vrućeg vremena, nakratko otvorite prozore kako bi vrući zrak unutar vozila izašao.
- Koristite klimatizaciju za smanjenje vlažnosti i vlage unutar vozila tijekom kišnih ili vlažnih dana.
- Tijekom rada sustava klimatizacije, povremeno možete primijetiti blagu promjenu u brzini motora zbog ciklusa kompresora klimatizacije. Ovo je normalna karakteristika rada sustava.
- Koristite sustav klimatizacije svakog mjeseca na samo nekoliko minuta kako biste osigurali maksimalnu učinkovitost sustava.
- Korištenje sustava klimatizacije u položaju recirkuliranog zraka omogućuje maksimalno hlađenje, međutim, stalan rad u ovom modu može uzrokovati zagušljivost zraka unutar vozila.
- Tijekom hlađenja povremeno možete primijetiti magličasti protok zraka zbog brzog hlađenja i ulaza vlažnog zraka. Ovo je normalna karakteristika rada sustava.
- Ako se klimatizacija puno koristi, zbog razlike u temperaturama može se dogoditi kondenziranje vanjske strane vjetrobrana. Ako se to dogodi, namjestite ulaz na  i smanjite brzinu ventilatora na minimum.

### Održavanje sustava Filtar zraka klima-uređaja

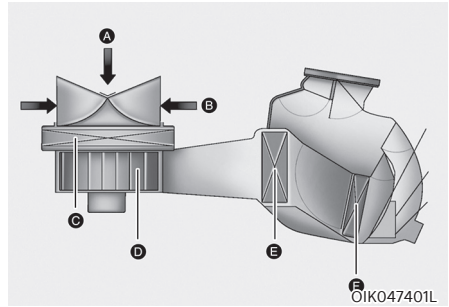

- [A] : Vanjski zrak, [B] : Recirkulirani zrak  
 [C] : Filtar zraka klima-uređaja, [D] : Ventilator  
 [E] : Isparivač, [F] : Grijač

Filtar zraka klima-uređaja ugrađen iza pretinca za rukavice filtrira prašinu ili druga onečišćenja koja izvana ulaze u vozilo kroz sustav grijanja i klimatizacije. Ako se prašina ili druga onečišćenja nakupe u filtru tijekom određenog perioda, protok zraka iz ventilacijskih otvora može se smanjiti, rezultirajući nakupljanjem vlage s unutarnje strane vjetrobranskog stakla čak i kad je odabran položaj vanjskog (svježeg) zraka.

Ako se ovo dogodi, preporučujemo da filtar zraka klima-uređaja zamijeni ovlašteni HYUNDAI trgovac.

### Obavijest

- Zamijenite filter prema rasporedu održavanja. Ako se automobil vozi u teškim uvjetima poput prašnjavih, neravnih cesta, potrebne su češće provjere i promjene filtra zraka klima-uređaja.
- Kad se protok zraka odjednom smanji, preporučujemo da sustav provjeri ovlaštenu HYUNDAI trgovac.

### **Provjera količine klimatizacijskog rashladnog sredstva i maziva kompresora**

Kad je količina rashladnog sredstva niska, učinkovitost klimatizacije je smanjena. Pretjerano dolijevanje također loše utječe na sustav klimatizacije.

Stoga, ako je otkriven nepravilan rad, preporučujemo da sustav pregleda ovlaštenu HYUNDAI trgovac.

### **OPASKA**

Izuzetno je bitno da se koriste specijalna oprema i točno određene i ispravne količine rashladnog sredstva i ulja. Nepoštivanje ovih naputaka može dovesti do oštećenja vozila i ozljeda. Klima-uređaj bi trebao održavati samo obučeni i certificirani tehničar.

### UPOZORENJE

#### Vozila opremljena plinom R-134a



Rashladni sustav je pod visokim tlakom i sustav smije servisirati i održavati samo specijaliziran i obučeni servisier. Izuzetno je bitno da se

koriste specijalna oprema i točno određene i ispravne količine rashladnog sredstva i ulja. Nepoštivanje ovih naputaka može dovesti do oštećenja vozila i ozljeda.

Ispuštanje rashladnog sredstva u atmosferu je štetno po ljude i okoliš. Nepridržavanje ovih uputa može imati za posljedicu ozbiljne ozljede. Sustav klima-uređaja bi trebao održavati samo ovlaštenu HYUNDAI trgovac.

### UPOZORENJE

#### Vozila opremljena plinom R-1234yf



Rashladni sustav je pod visokim tlakom i plin je blago zapaljiv; sustav smije servisirati i održavati samo specijaliziran i obučeni servisier.

Izuzetno je bitno da se koriste specijalna oprema i točno određene i ispravne količine rashladnog sredstva i ulja. Nepoštivanje ovih

naputaka može dovesti do oštećenja vozila i ozljeda.

Ispuštanje rashladnog sredstva u atmosferu je štetno po ljude i okoliš. Nepridržavanje ovih uputa može imati za posljedicu ozbiljne ozljede. Sustav klima-uređaja bi trebao održavati samo ovlaštenu HYUNDAI trgovac.

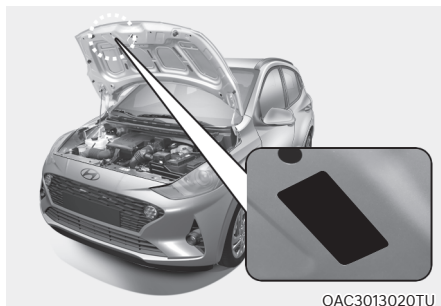

OAC3013020TU

### Oznaka rashladnog sredstva

Oznaka rashladnog sredstva klima-uređaja nalazi se s unutrašnje strane poklopca motora kako prikazuje ilustracija.

#### ■ Primjer Tip A



OHYK059004

#### Tip B



OHYK059001

#### Tip C

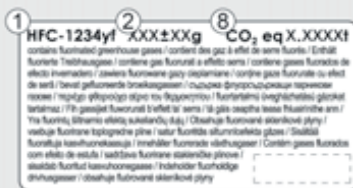

2C\_REFRIGERANTLABEL\_3

Svaki simbol i specifikacija na rashladnom sustavu imaju sljedeće značenje:



1. Klasifikacija rashladnog sredstva
2. Količina rashladnog sredstva
3. Klasifikacija ulja za podmazivanje kompresora
4. Oprez
5. Rashladno je sredstvo zapaljivo.
6. Potreban je certificiran tehničar za održavanje sustava klima-uređaja.
7. Servisni priručnik
8. CO<sub>2</sub> ekvivalent rashladnog sredstva

## ODMRZAVANJE I ODMAGLJIVANJE VJETROBRANA



### UPOZORENJE

#### Grijanje vjetrobrana

Nemojte koristiti položaj  ili  tijekom hlađenja u ekstremno vlažnim vremenskim uvjetima. Razlika u temperaturi između vanjskog zraka i vjetrobranskog stakla može uzrokovati magljenje vanjske površine vjetrobrana, uzrokujući gubitak vidljivosti. U ovom slučaju, postavite odabir moda u položaj  i kontrolu brzine ventilatora na nižu brzinu.

- Za maksimalno odmrzavanje, postavite kontrolu temperature u najtopliji položaj i kontrolu brzine ventilatora na najvišu brzinu.
- Ako želite topao zrak usmjeriti prema nogama tijekom odmrzavanja ili odmagljivanja, postavite mod u položaj pod-odmrzavanje.
- Prije vožnje, uklonite sav snijeg i led s vjetrobranskog stakla, stražnjeg prozora, vanjskih retrovizora, i svih bočnih prozora.
- Uklonite sav snijeg i led s poklopca motora i usisnika zraka ispred vjetrobrana kako biste poboljšali učinkovitost grijača i odmrzivača i umanjili vjerojatnost magljenja unutarnje strane vjetrobrana.
- Ako je motor nakon startanja još uvijek hladan, bit će potrebno određeno vrijeme zagrijavanja prije nego će zrak za zagrijavanje kabine postati topao ili vruć.

## Sustav automatskog klima-uređaja

### Za odmagljivanje vjetrobrana iznutra



1. Postavite brzinu ventilatora u najviši položaj.
2. Odaberite najvišu temperaturu.
3. Pritisnite prekidač (  ).
4. Klimatizacija će se uključiti prema prepoznatoj temperaturi ambijenta i položaj vanjskog (svježeg) zraka će biti odabran automatski.

Ako je položaj  odabran, niža brzina ventilatora prilagođena je u višu brzinu ventilatora.

### Za odmrzavanje vjetrobrana izvana



1. Postavite brzinu ventilatora u najviši položaj.
2. Postavite temperaturu u najtopliji položaj (HI).
3. Pritisnite prekidač (  ).
4. Klimatizacija će se uključiti prema prepoznatoj temperaturi ambijenta i položaj vanjskog (svježeg) zraka će biti odabran automatski.

Ako je položaj  odabran, niža brzina ventilatora prilagođena je u višu brzinu ventilatora.

### Odmrzavanje

#### OPASKA

Kako biste spriječili oštećenje vodiča spojenih u unutarnju površinu stražnjeg prozora, nikada nemojte koristiti oštre predmete ili sredstva za čišćenje stakla koja sadrže abrazivna sredstva za čišćenje prozora.

#### **i** Obavijest

Ako želite odmrznuti ili odmagliti prednje vjetrobransko staklo, pogledajte “Odmrzavanje i odmagljivanje vjetrobrana” u ovom poglavlju.

### Odmrzivač stražnjeg prozora



Odmrzivač grije prozor kako bi se uklonili mraz, magla i tanak led s unutarnje i vanjske strane stražnjeg prozora, dok motor radi.

- Za uključivanje odmrzivača stražnjeg prozora, pritisnite prekidač odmrzivača stražnjeg prozora smješten na ploči s prekidačima središnje konzole. Indikator prekidača odmrzivača stražnjeg prozora svijetli kad je odmrzivač uključen.
- Za isključivanje odmrzivača, pritisnite prekidač odmrzivača stražnjeg prozora još jedanput.

#### **i** Obavijest

- Ako se nakupila veća količina snijega na stražnjem prozoru, uklonite ga prije uključivanja stražnjeg odmrzivača.
- Odmrzivač stražnjeg prozora automatski se isključuje nakon otprilike 20 minuta ili kad je prekidač za paljenje isključen.

## PRETINCI

### UPOZORENJE

Nemojte čuvati upaljače, propanske cilindre, ili druge zapaljive/eksplozivne materijale u vozilu. Ovi predmeti se mogu zapaliti i/ili eksplodirati ako je vozilo dulje vrijeme izloženo visokim temperaturama.

### UPOZORENJE

Kako biste umanjili rizik od ozljeda u nesreći ili kod naglog zaustavljanja, uvijek držite vrata pretinca za rukavice zatvorena tijekom vožnje. Uvijek držite poklopce pretinaca zatvorene tijekom vožnje. Nemojte pokušavati staviti toliko stvari u pretince da se poklopci pretinca ne mogu sigurno zatvoriti.

### **OPASKA**

Kako biste izbjegli mogućnost krađe, nemojte ostavljati vrijedne stvari u pretincima.

### Pretinac središnje konzole

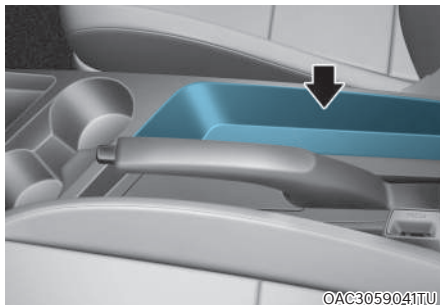

U ovim se pretincima mogu odlagati manji predmeti.

### UPOZORENJE

Nemojte u pretince stavljati teške, lomljive ili oštre predmete. Takvi predmeti u slučaju sudara mogu postati projektili koji mogu teško ili čak i smrtno ozlijediti putnike u vozilu.

### Pretinac za rukavice

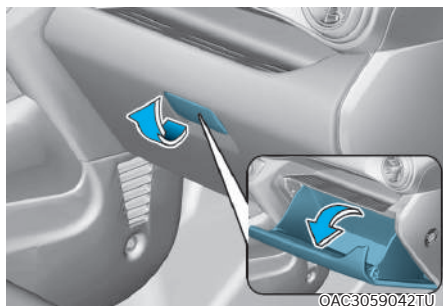

Kako biste otvorili pretinac za rukavice, povucite ručicu i pretinac za rukavice će se automatski otvoriti. Zatvorite pretinac za rukavice nakon upotrebe.

#### UPOZORENJE

**UVIJEK** zatvorite pretinac za rukavice nakon upotrebe.

Otvoreni pretinac za rukavice može izazvati ozbiljne ozljede suvozača u slučaju nezgode, čak i ako je suvozač propisno vezan.

### Polica

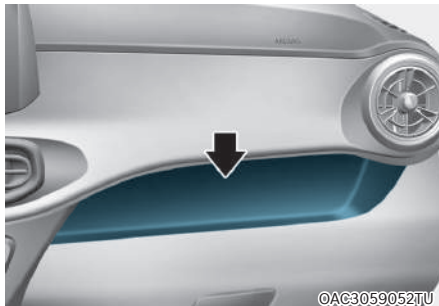

#### UPOZORENJE

Nemojte držati nikakve oštre predmete u otvorenom pretincu. Moguće su ozljede u slučaju naglog kočenja ili sudara.

## UNUTARNJE ZNAČAJKE

### Pepeljara (ako je u opremi)

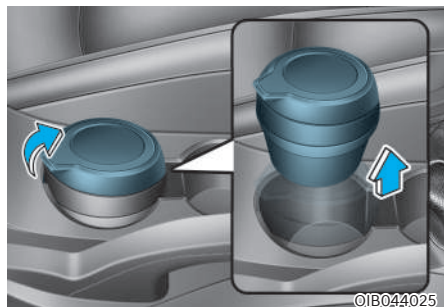

Za korištenje pepeljare, otvorite poklopac.

Za čišćenje ili pražnjenje pepeljare, izvucite ju van iz ležišta.

Nemojte koristiti pepeljaru kao posudu za otpatke.

### UPOZORENJE

Stavljanje zapaljenih cigareta ili šibica u pepeljaru s drugim zapaljivim materijalima može uzrokovati požar.

### Držać za šalice (ako je u opremi)

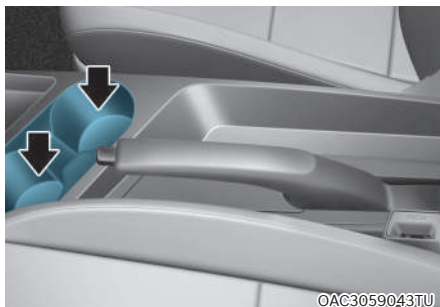

Šalice ili male limenke pića mogu se smjestiti u držače za šalice.

### UPOZORENJE

- Nemojte staviti nepokrivene šalice s vrućom tekućinom u držač za šalice dok je vozilo u pokretu. Ako se vruća tekućina prolije, možete se opeći. Takva opekлина kod vozača može uzrokovati gubitak kontrole nad vozilom.
- Kako biste umanjili rizik od ozljede u slučaju naglog zaustavljanja ili sudara, nemojte staviti nepokrivene šalice ili neosigurane boce, čaše, limenke, itd., u držač za šalice dok je vozilo u pokretu.
- Koristite samo meke čaše u držačima, jer tvrdi objekti u slučaju sudara mogu nekog ozlijediti.

### UPOZORENJE

Držite limenke i boce izvan direktnog sunčevog svjetla. Držanje u vrućem vozilu može uzrokovati eksploziju.

### OPASKA

- Pića bi trebala biti pokrivena poklopcem koji će spriječiti prolijevanje tijekom vožnje. Ako se tekućina prolije, može doprijeti do električnih instalacija vozila i oštetiti električne i elektroničke komponente.
- Kad čistite prolivenu tekućinu, nemojte sušiti držač za šalice na visokim temperaturama. To može oštetiti dio držača za šalice.

## Sjenilo

■ Vozačka strana

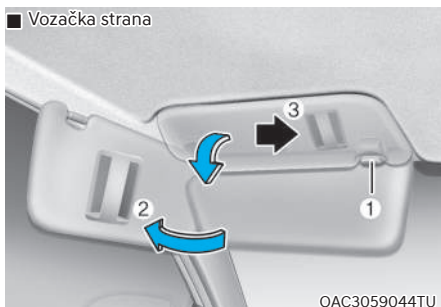

■ Suvozačka strana

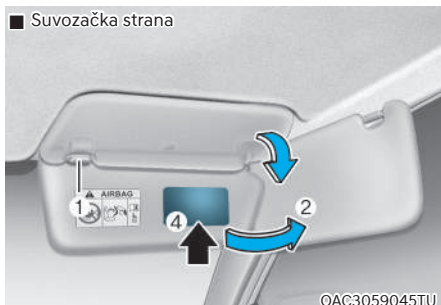

Koristite sjenilo za zaštitu od direktnog svjetla kroz prednje ili bočne prozore.

Za korištenje sjenila, povucite ga prema dolje.

Za korištenje sjenila za bočni prozor, povucite ga prema dolje, izvadite iz držača (1) i okrenite u stranu (2).

Držač kartica (3) služi držanju kartica za naplatu autoceste.

Za korištenje zrcala, povucite sjenilo prema dolje (4).

Dobro zatvorite zrcalo kad nije u upotrebi i sigurno ga odložite na njegovo mjesto.



### UPOZORENJE

Za Vašu sigurnost, nemojte blokirati Vaš pogled dok koristite sjenilo.

### OPASKA

- Nemojte u držač za kartice ugurati previše kartica istovremeno, jer ga to može oštetiti.
- U držač nemojte gurati plastične kreditne kartice jer ih to može oštetiti.

## Utičnica 12V (ako je u opremi)



Utičnica je osmišljena kako bi strujom opskrbila mobilne telefone ili druge uređaje dizajnirane za rad s električnim sustavima vozila.

Uređaji bi trebali crpiti manje od 180 watta dok motor radi.

### UPOZORENJE

Nemojte staviti prst ili strani predmet (iglu, itd.) u utičnicu i ne dirajte s mokrom rukom. Možete doživjeti strujni udar ili može doći do požara.

### OPASKA

Kako biste spriječili oštećenje utičnice 12V:

- Koristite utičnicu samo kad motor radi i uklonite priključak dodatka nakon korištenja. Korištenje priključka dodatka dulje vrijeme s ugašenim motorom može uzrokovati pražnjenje akumulatora.
- Koristite samo dodatke koji rade uz napon 12V i troše manje od 180W.
- Prilagodite klimatizaciju ili grijač na najnižu razinu kad koristite utičnicu.
- Zatvorite poklopac kad nije u upotrebi.
- Neki elektronički uređaji mogu uzrokovati elektroničke smetnje kad su priključeni na utičnicu vozila. Ovi uređaji mogu uzrokovati pretjeranu statičku buku i kvarove u drugim elektroničkim sustavima ili uređajima koji se koriste u Vašem vozilu.
- Gurnite utičnicu do kraja. Ako nije ostvaren dobar kontakt, može se dogoditi pregrijavanje i pregaranje osigurača.
- Priključujte samo baterijske uređaje koji imaju zaštitu od povrata napona. Struja koja iz uređaja teče natrag u električnu mrežu može izazvati oštećenje uređaja i mreže.

### USB punjač

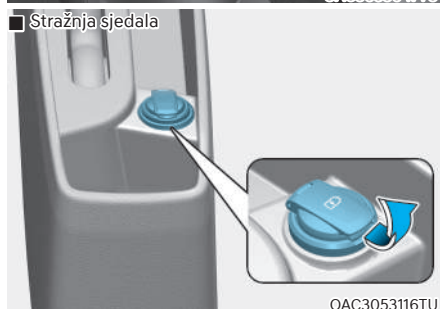

USB punjač se nalazi unutar središnje konzole između prednjih sjedala. USB punjač je namijenjen punjenju baterija Smartphona ili PC tableta.

Nakon što ste završili s punjenjem, izvucite USB kabel iz utičnice.

- Stanje napunjenosti baterije uređaja se pokazuje na zaslonu uređaja koji punite.
- Smartfon ili PC tablet se tijekom punjenja mogu zagrijati. To nije znak neispravnosti sustava.

- Neki smartfoni ili tableti traže posebne uređaje za punjenje baterija. Oni se možda neće napuniti uključivanjem u USB punjač.
- Ovaj priključak služi samo dopunjavanju baterije. Nemojte ga koristiti za reprodukciju bilo kakvog sadržaja koji je pohranjen na vašem mobilnom uređaju.

## Sistem bežičnog punjenja mobitela (ako je u opremi)



[A] : Indikator, [B] : Podloga za punjenje

U središnjoj konzoli je mjesto za bežično punjenje mobitela.

Sistem je dostupan kad su sva vrata zatvorena i prekidač za paljenje je u položaju ACC/ON.

### ***Punjenje mobitela***

Sistem bežičnog punjenja mobitela radi samo uz mobitele koji udovoljavaju Qi ( **Q** ) standardu. Provjerite oznaku mobitela ili posjetite web stranicu proizvođača vašeg mobitela kako biste provjerili podržava li vaš aparat Qi tehnologiju.

Proces bežičnog punjenja počinje čim stavite aparat koji podržava Qi tehnologiju na punjač.

1. S punjača uklonite smart ključ i sve ostale predmete. Ako ih ostavite, mogli bi ometi proces punjenja.
2. Indikator zasvijetli narančasto dok je proces punjenja u tijeku. Kad je punjenje završeno, indikator zasvijetli zeleno.
3. Sistem bežičnog punjenja može se uključiti i isključiti u korisničkim postavkama (za više informacija pogledajte LCD modovi u ovom poglavlju).

Ako punjenje nije počelo

- Malo pomaknite mobilni telefon na podlozi za bežično punjenje.
- Provjerite rad indikatora (mora biti narančast) da se uvjerite da je punjenje u tijeku.

Svjetlo indikatora se možda neće promijeniti u zeleno, čak i ako je baterija napunjena; to ovisi o modelu mobilnog telefona. Indikator trepće narančastim svjetlom 10 sekundi ako sustav punjenja ne radi ispravno.

Ako se to dogodi, privremeno prekinite proces punjenja i onda pokušajte iznova napuniti mobilni telefon.

Sustav vas obavještava porukom na LCD zaslonu ako ne uzmete mobilni telefon sa sobom kad se otvore prednja vrata i prekidač paljenja je u OFF položaju.

Za neke tipove mobilnih uređaja ova se poruka možda neće prikazati. To je posljedica karakteristika određenih mobilnih telefona; sustav bežičnog punjenja radi normalno.

### OPASKA

- Sustav bežičnog punjenja mobilnog telefona možda neće podržati punjenje nekih mobilnih telefona koji nisu provjereni certifikirani za Qi standard (Qi).
- Smjestite mobilni telefon u sredinu sustava bežičnog punjenja mobilnog telefona. Ako mobilni telefon nije u sredini učinak punjenja baterije će se smanjiti.
- Proces bežičnog punjenja može se privremeno prekinuti kad se koristi smart ključ (otvaranje /zatvaranje vrata, pokretanje motora i sl.)
- Kod nekih mobilnih telefona indikator se možda neće promijeniti u zeleno, čak i ako je baterija napunjena.
- U svrhu zaštite nekih mobilnih telefona brzina punjenja se može smanjiti ili punjenje može posve prestati ako je temperatura u vozilu preniska. Ako je temperatura u vozilu preniska ili preniska nemojte koristiti sustav bežičnog punjenja dok temperatura u vozilu ne dosegne normalnu razinu.
- Proces bežičnog punjenja može se privremeno prekinuti kad temperatura unutar sustava bežičnog punjenja mobilnog telefona nenormalno poraste. Proces bežičnog punjenja se nastavlja kad temperatura opet postane normalna.

- Proces bežičnog punjenja može se privremeno prekinuti ako se između mobitela i sistema bežičnog punjenja mobitela nađe neki metalni predmet poput kovanice ili ključeva.
- Radi zaštite nekih mobilnih telefona brzina punjenja se može smanjiti, pa punjenje može i posve prestati.
- Ako mobilni telefon ima debelu masku, punjenje možda neće biti moguće.
- Ako mobilni telefon nije u dobrom kontaktu s podlogom, punjenje možda neće biti moguće.
- Neki predmeti koji se oslanjaju na magnetski potpis (kreditne kartice, telefonske kartice, putovnice i karte) mogu biti oštećeni tijekom bežičnog punjenja.

### Obavijest

Ako je prekidač za paljenje u položaju LOCK/OFF, punjenje se prekida.

### Sat

#### UPOZORENJE

Nikad nemojte podešavati sat za vrijeme vožnje. Možete izgubiti nadzor nad vozilom i izazvati prometnu nesreću s fatalnim posljedicama.

Za više detalja proučite korisnički priručnik isporučen s vozilom.

#### Obavijest

Infotainment sustav se nakon ažuriranja softvera može promijeniti. Za više informacija pogledajte zaseban priručnik infotainment sustava.

### Vješalica za odjeću (ako je u opremi)

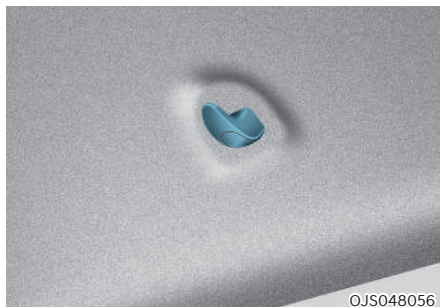

Nemojte vješati tešku odjeću, jer se može oštetiti kuka.

 **UPOZORENJE**

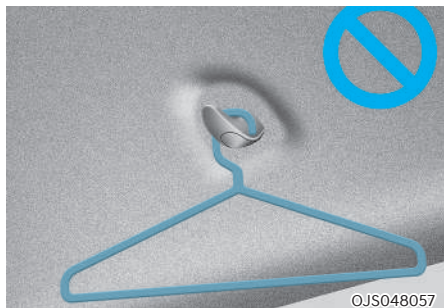

Ova je vješalica predviđena samo za odjeću. Nemojte ništa drugo vješati za nju. Također, nemojte u džepovima držati teške i oštre predmete. U slučaju nezgode i aktivacije zračnih jastuka/zavjesa ti predmeti ili predmeti koji su u džepovima mogu ozlijediti putnike.

**Sidra za otirač(e) (ako su u opremi)**

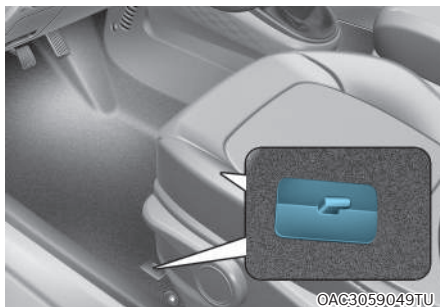

Kad koristite otirač na tepihu poda sprijeda, vodite računa da je **UVIJEK** pričvršćen na sidra za otirač u Vašem vozilu. Ovo sprečava klizanje otirača prema naprijed.

 **UPOZORENJE**

Morate se pridržavati sljedećeg kad pričvršćujete **BILO KOJI** otirač u vozilu.

- Svakako prije ugradnje otirača skinite zaštitnu foliju s obloga u kabini. U protivnom, otirač će slobodno klizati po foliji što može izazvati nesreću tijekom vožnje.
- Budite sigurni da su otirači sigurno pričvršćeni na sidra za otirače u vozilu.
- Nemojte koristiti **NIJEDAN** otirač koji se ne može sigurno pričvrstiti na sidra za otirače u vozilu.

- Nemojte staviti otirače jedan na drugi (npr. gumeni otirač na obični otirač). Na svakom položaju treba biti samo jedan otirač.

**VAŽNO** - Vaše vozilo je proizvedeno sa sidrima za otirače na vozačkoj strani koja su osmišljena za sigurno pričvršćivanje otirača za pod. Kako biste izbjegli smetnje u radu s papučicama, preporučujemo da koristite za Vaše vozilo dizajnirane HYUNDAI otirače.

### Mreža za prtljagu (držač) (ako je u opremi)



Kako biste spriječili pomicanje predmeta u prtljažnom prostoru, možete koristiti četiri držača smještena u prtljažnom prostoru za pričvršćivanje mreže za prtljagu. Ako je potrebno, preporučujemo da kontaktirate ovlaštenog HYUNDAI trgovca za nabavu mreže za prtljagu.

#### **OPREZ**

Kako biste spriječili oštećenje prtljage ili vozila, budite oprezni kad prevozite krhke ili glomazne predmete u prtljažnom prostoru.

#### **UPOZORENJE**

Kako biste izbjegli ozljedu oka, **NEMOJTE** previše natezati mrežu za prtljagu. **UVIJEK** držite lice i ruke izvan povratne putanje mreže za prtljagu. **NEMOJTE** koristiti mrežu za prtljagu kad ima vidljive znakove istrošenosti ili oštećenja.

### Sigurnosni pokrov tereta (ako je u opremi)



Koristite sigurnosni pokrov tereta da biste sakrili predmete u prtljažnom prostoru.

Pokrov tereta u prtljažniku može se podići ili ukloniti.



#### UPOZORENJE

- Nemojte staviti predmete na sigurnosni pokrov tereta. Takvi predmeti mogu biti izbačeni u kabinu i vjerojatno ozlijediti putnike tijekom nesreće ili kočenja.
- Nikada nemojte dopustiti da se itko vozi u prtljažnom prostoru. Osmišljen je samo za prtljagu.

#### OPASKA

S obzirom na to da sigurnosni pokrov tereta može biti oštećen ili deformiran, nemojte na njega staviti prtljagu kad je u upotrebi.

## INFOTAINMENT SUSTAV

### **i** Obavijest

- Ako instalirate naknadno kupljena HID prednja svjetla, audio i električni uređaji u Vašem vozilu se mogu pokvariti.
- Pazite da kemikalije poput krema za ruke, parfema, kozmetičkih ulja, osvježivača zraka i sl. ne dođu u dodir s dijelovima unutrašnjosti jer mogu izazvati promjenu ili čak i ljuštenje boje.

### USB ulaz



Možete koristiti USB priključak za spajanje USB-a.

### **i** Obavijest

Kad koristite prijenosni audio uređaj priključen na utičnicu, može doći do buke tijekom reprodukcije. Ako se ovo dogodi, koristite izvor napajanja prijenosnog audio uređaja.

### Antena



#### Krovna antena

Vaš automobil koristi krovnu antenu za primanje AM/FM i DAB (ako je u opremi). Ova antena se može ukloniti. Da biste uklonili antenu, okrenite ju obrnuto od kazaljke na satu.

Za instaliranje antene, okrenite ju u smjeru kazaljke.

### OPASKA

- Prije ulaska u mjesto s niskom visinom uklonite antenu zakretanjem obrnuto od kazaljke na satu. Ako to ne učinite, antena se može oštetiti.
- Prije ulaska u autopraonicu svakako uklonite antenu. Ako to ne učinite, antena se može oštetiti.
- Kad vraćate antenu, važno je da je u potpunosti pritegnuta i u uspravnom položaju kako bi se osigurao pravilan prijem. Ali, možete ju ukloniti kad parkirate vozilo ili prilikom utovara tereta na krovni nosačima. Kad je teret postavljen na krovni nosač, ne stavljajte teret u blizini antene kako bi se osigurao pravilan prijem. moved when parking the vehicle.

### OPASKA

Ugradnja neoriginalne antene može izazvati curenje vode, buku vjetra i nepravilan rad radija. Koristite samo originalne antene koje možete dobiti preko ovlaštene HYUNDAI prodajne mreže.

### **i** Obavijest

Neke izvedbe možda nisu opremljene audio sustavom (imaju plastični poklopac na mjestu uređaja) te nemaju instalaciju za ugradnju radio uređaja. Stoga, ako želite ugraditi radio uređaj (bilo originalni ili zamjenski) preporučujemo da koristite instalaciju koje je dostupna kod ovlaštenog HYUNDAI trgovca.

## Audio daljinsko upravljanje (ako je u opremi)

### Tip A



OAC3053065TU

### Tip B



OAC3053066TU

### Tip C



OAC3053067TU

Prekidač za audio kontrole na upravljaču ugrađen je za Vašu sigurnu vožnju.

### OPASKA

Nemojte istovremeno pritiskati audio prekidače na daljinskom upravljaču.

**VOLUME (  /  ) (1)**

- Pritisnite prekidač prema gore za povećanje glasnoće.
- Pritisnite prekidač prema dolje za smanjivanje glasnoće.

**SEEK/PRESET (  /  ) (2)**

Prekidač SEEK/PRESET ima različite funkcije temeljene na modu sustava. Za sljedeće funkcije prekidač treba pritisnuti 0,8 sekundi ili više.

**RADIO mode**

Funkcionirat će kao AUTO SEEK (automatsko traženje) i tražit će stanicu dok ne otpustite prekidač.

**MEDIA mod**

Funkcionirat će kao prekidač za premotavanje (naprijed/nazad, FF/REW).

Ako se SEEK/PRESET prekidač pomakne gore/dolje, u svakom modu će funkcionirati na sljedeće načine.

**RADIO mod**

Funkcionirat će kao prekidač za odabir pohranjene stanice (PRESET STATION).

**MEDIA mod**

Funkcionirat će kao prekidač za traženje pjesme (TRACK UP/DOWN).

**MODE (  ) (3)**

Pritiskom na MODE tipku odabirete ulaz – radio, MEDIA ili Bluetooth Audio itd.

**MUTE (  ) (4, ako je u opremi)**

- pritiskom u potpunosti utišavate zvuk
- drugim pritiskom se razina zvuka vraća na prijašnju razinu

**Obavijest**

Detaljne informacije o prekidačima za audio kontrolu opisane su na sljedećim stranicama u ovom poglavlju.

**Audio / Video / Navigacijski sustav**

Detaljne informacije o AVN sustavu su dostupne u zasebnom korisničkom priručniku.

**Obavijest**

Infotainment sustav se nakon ažuriranja softvera može promijeniti. Za više informacija pogledajte zaseban priručnik infotainment sustava.

### Bluetooth® bežična tehnologija handsfree (ako je u opremi)



Možete koristiti mobilni telefon bežično upotrebom Bluetooth® bežične tehnologije.

- (1) Prekidač za pozivanje / javljanje
- (2) Prekidač za kraj pozivanja
- (3) Mikrofon

- Audio: Detaljne informacije pronađite u 'Audio' poglavlju.
- AVN: Detaljne informacije za Bluetooth® bežičnu tehnologiju i handsfree opisane su u zasebnom priručniku.

### Funkcioniranje radija vozila FM prijem

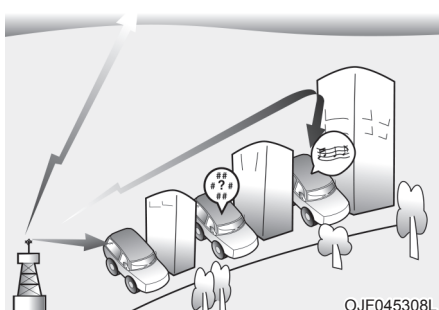

AM i FM radio signali emitiraju se iz odašiljača koji se nalaze u okolici Vašeg grada. Njih presreće radio antena na Vašem vozilu. Radio potom obrađuje signal i odašilje ga na zvučnike Vašeg vozila.

Kad snažan radijsignal dosegne Vaše vozilo, precizna tehnika Vašeg audio sustava osigurava najbolju moguću kvalitetu sviranja. Međutim, u nekim slučajevima signal koji dolazi do Vašeg vozila ne može biti jak i jasan.

Razlog mogu biti različiti faktori, poput udaljenosti od radio stanice, blizine drugih jakih radijskih postaja ili prisutnosti građevina, mostova i drugih velikih prepreka na tom području.

### AM (MW, LW) prijem

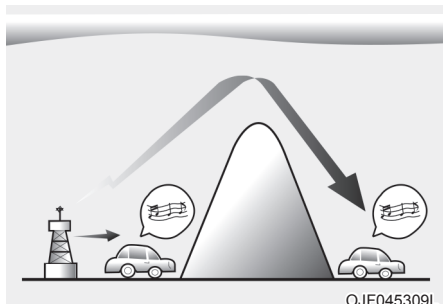

AM emitiranje može se uhvatiti na većim udaljenostima od FM emitiranja. To je moguće zato što se AM radio valovi prenose na niskim frekvencijama. Ovi radio valovi velike udaljenosti i niske frekvencije mogu pratiti zakrivljenost zemlje umjesto putovanja ravno u atmosferu. Osim toga, oni zaobilaze prepreke, što rezultira boljom pokrivenošću signala.

### FM radio stanica

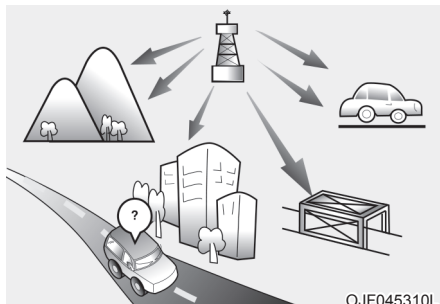

FM emitiranje prenosi se na visokim frekvencijama i nema tendenciju slijediti zakrivljenost zemljine površine. Zbog toga se FM prijem općenito počinje gubiti na kraćim udaljenostima od stanice. Također, na FM signal lako utječu građevine, planine i prepreke. To može dovesti do neželjenih ili neugodnih uvjeta slušanja te biste mogli zaključiti da nešto nije u redu s radio prijemnikom. Sljedeći uvjeti su normalni i ne ukazuju na radio probleme:

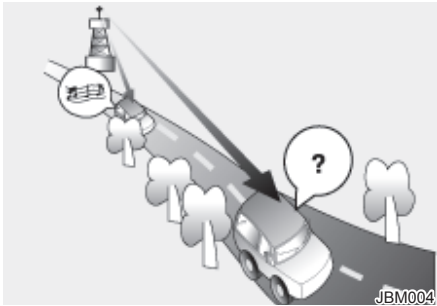

- Slabljenje - Kako se vozilo udaljava od radio stanice, signal će oslabiti i zvuk će se početi gubiti. Kad se to dogodi, predlažemo da odaberete neku drugu, jaču stanicu.
- Gubljenje signala/šum - Slabi FM signali ili velike prepreke između odašiljača i Vašeg radio prijemnika mogu poremetiti signal i uzrokovati statički ili podrhtavajući zvuk. Smanjivanje razine visokih tonova može ublažiti taj učinak dok prepreka ne nestane.

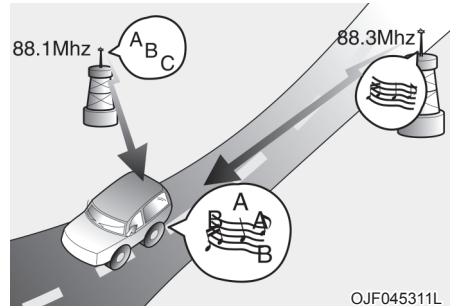

- Zamjena stanica - Kako FM signal slabi, snažniji signal u blizini iste frekvencije može preuzeti funkciju. To se događa zato što je Vaš radio dizajniran za preuzimanje najčišćeg signala. Ako se to dogodi, odaberite drugu postaju s jačim signalom.
- Isključivanje višestrukog signala - Radio signali iz nekoliko pravaca mogu uzrokovati izobličenje ili podrhtavanje zvuka. To može biti uzrokovano izravnim i reflektiranim signalom iste stanice ili signalima dvije stanice s bliskim frekvencijama. Ako se to dogodi, odaberite drugu postaju dok se stanje ne raščisti.

### ***Korištenje mobilnog telefona ili dvosmjerne radio postaje***

Ako se u unutrašnjosti vozila koristi mobilni telefon, moguće su smetnje audio sustava. To ne znači da je audio sustav neispravan. Ako se te smetnje pojave, koristite mobilni telefon što je dalje moguće od audio uređaja.

#### **OPASKA**

**Ako se koristi komunikacijski sustav poput mobilnog telefona ili radio uređaja u vozilu, potrebna je ugradnja vanjske antene. Ako se u unutrašnjosti vozila koristi mobilni telefon ili radio stanica bez dodatne vanjske antene, moguće su smetnje koje će ometati rad električnih uređaja u vozilu i narušiti udobnost ili čak i sigurnost njegova korištenja.**



#### **UPOZORENJE**

**Nemojte koristiti mobilni telefon tijekom vožnje. Zaustavite se na sigurnom mjestu i tek onda koristite mobilni telefon.**

## AUDIO (BEZ ZASLONA OSJETLJIVOG NA DODIR)

### Izgled sustava – kontrolna ploča



#### (1) RADIO

- Pritisnite za odabir radijskog moda (iskače prozor).
- Kad se prikaže prozor za odabir moda, okrenite [TUNE] prekidač za odabir željenog moda i pritiskom potvrdite odabir.
- Ako mod nije odabran u meniju [MENU/CLOCK] ► **Mode popup**, pritisnite [RADIO] prekidač na kontrolnoj ploči za promjenu moda. Na svaki pritisak [RADIO] prekidača na kontrolnoj ploči, mod radija se mijenja FM ► AM.

#### (2) MEDIA

- Pritisak uključuje reprodukciju sadržaja s media pohrane.

#### (3) FAV prekidač

- Za vrijeme reprodukcije radija, pritisnite da biste prebacili na iduću stranu pohranjenih postaja.

#### (4) POWER prekidač/VOL prekidač

- Power prekidač: Uključuje/isključuje sustav pritiskanjem prekidača
- Volume prekidač: Podešava glasnoću okretanjem prekidača ulijevo/udesno.

#### (5) SEEK/TRACK prekidač

- Radio mod: automatski traži radijske frekvencije ako se pritisne i zadrži.
- Preskače na iduću ili vraća na prethodnu pjesmu/radio.
- Za vrijeme reprodukcije medijskog sadržaja, pritisnite i držite da bi premetali naprijed/nazad.

\* Zaslon i postavke se mogu razlikovati ovisno od ilustracije.

■ Tip A

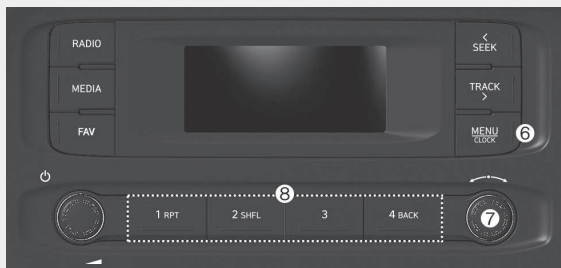

(6) **MENU prekidač/CLOCK prekidač**

- Prikazuje izbornike za trenutni mod.
- Pritisnite i zadržite za odabir menija za podešavanje sata.

(7) **TUNE prekidač/FILE prekidač/ENTER prekidač**

- Okretanjem prekidača lijevo/desno odabire skladbe.
- Za vrijeme slušanja radija okretanjem prekidača lijevo/desno odabire frekvenciju stanice.
- Tijekom pretrage pritiskom odabire stavku..

(8) **Numeričke tipke (1 RPT~ 4 BACK)**

- Za vrijeme slušanja radijskog programa pritisak svira pohranjene frekvencije (postaje)
- Za vrijeme slušanja radijskog programa pritisnite i držite za pohranu frekvencije (postaje)
- U USB modu, pritisak na **[1 RPT]** uključuje mod ponovljene reprodukcije. Pritisak na **[2 SHFL]** uključuje mod nasumičnog odabira.
- Pritisnite **[4 BACK]** za povratak u prethodni meni (osim za listu radijskih postaja koje su pohranjene).

\* Zaslone i postavke se mogu razlikovati ovisno od ilustracije.

### Tip B



(With Bluetooth® Wireless Technology)

#### (1) AUDIO prekidač

- Pritisnite za odabir radijskog moda (iskače prozor).
- Kad se prikaže prozor za odabir moda, okrenite [TUNE] prekidač za odabir željenog moda i pritiskom potvrdite odabir.
- Ako mod nije odabran u meniju [MENU/CLOCK] ► **Mode popup**, pritisnite [AUDIO] prekidač na kontrolnoj ploči za promjenu moda. Na svaki pritisak [AUDIO] prekidača na kontrolnoj ploči, mod radija se mijenja radio ► media.

#### (2) PHONE prekidač

- Pritisak započinje spajanje mobitela pomoću Bluetootha.
- Nakon što je uspostavljena Bluetooth veza, pritisak omogućuje pristup Bluetooth meniju mobitela.

#### (3) FAV prekidač

- Za vrijeme reprodukcije radija, pritisnite da biste prebacili na iduću stranu pohranjenih postaja.

#### (4) POWER prekidač/VOL prekidač

- Power prekidač: Uključuje/isključuje sustav pritiskanjem prekidača
- Volume prekidač: Podešava glasnoću okretanjem prekidača ulijevo/udesno.

#### (5) SEEK/TRACK prekidač

- Radio mod: automatski traži radijske frekvencije ako se pritisne i zadrži.
- Preskače na iduću ili vraća na prethodnu pjesmu/radio.
- Za vrijeme reprodukcije medijskog sadržaja, pritisnite i držite da bi premetali naprijed/nazad (osim Bluetooth audio moda).

\* Zaslone i postavke se mogu razlikovati ovisno od ilustracije.

■ Tip B



(With *Bluetooth*® Wireless Technology)

(6) **MENU/CLOCK prekidač**

- Prikazuje izbornike za trenutni mod.
- Pritisnite i zadržite za odabir menija za podešavanje sata.

(7) **TUNE prekidač/FILE prekidač/ENTER prekidač**

- Okretanjem prekidača lijevo/desno odabire skladbe (osim Bluetooth audio moda).
- Za vrijeme slušanja radija okretanjem prekidača lijevo/desno odabire frekvenciju stanice.
- Tijekom pretrage pritiskom odabire stavku (osim Bluetooth audio moda).

(8) **Numeričke tipke (1 RPT~ 4 BACK)**

- Za vrijeme slušanja radijskog programa pritisak svira pohranjene frekvencije (postaje)
- Za vrijeme slušanja radijskog programa pritisnite i držite za pohranu frekvencije (postaje)
- U USB/Bluetooth modu, pritisak na **[1 RPT]** uključuje mod ponovljene reprodukcije. Pritisak na **[2 SHFL]** uključuje mod nasumičnog odabira.
- Pritisnite **[4 BACK]** za povratak u prethodni meni (osim za listu radijskih postaja koje su pohranjene).

\* Zaslone i postavke se mogu razlikovati ovisno od ilustracije.

### Izvedba sustava – daljinske komande na upravljaču



(Bluetooth® opremljen)

\* Stvarna značajka u vozilu može se razlikovati od ilustracije.

#### (1) **MODE** prekidač

- Svaki put kad je tipka pritisnuta, mod se mijenja ovim redom: Radio→ Media.
- Pritisnite i držite kako biste ugasili / uključili audio sustav.

#### (2) **Volume** ručica

- Služi kontroliranju glasnoće (pritisnite prema gore ili prema dolje).

#### (3) **Up/Down** ručica

- Pritisnite prekidač u radijskom modu za pretragu pohranjenih stanica.
- Pritisnite i držite prekidač u radijskom modu za pretragu frekvencija.
- Pritisnite prekidač u medijskom modu za promjenu reproducirane skladbe.
- Pritisnite i držite prekidač u medijskom modu za pretragu pohranjenih skladbi (osim Bluetooth audio moda\*).

\* : ako je u opremi.

#### (4) **MUTE** prekidač

- Pritisnite za potpuno utišavanje reprodukcije.
- Pritisnite za potpuno utišavanje mikrofona tijekom poziva.
- Ako svira media, pritisnite za pauzu ili nastavak reprodukcije (ako je u opremi).

#### (5) **Uspostava/odgovor na poziv (ako je u opremi)**

- Pritisak započinje spajanje mobitela preko Bluetootha.
- Nakon uspostave Bluetooth poziva, pritisnut i zadržan ponovno poziva posljednje pozvan broj. Kad je pritisnut na zaslonu dolazećeg poziva, javlja se na poziv.
- Kad je pritisnut tijekom poziva prebacuje između aktivnog i poziva na čekanju. Pritisnut i zadržan prebacuje poziv sa sustava na mobitel.

#### (6) **Tipka za završetak poziva (ako je u opremi)**



## UPOZORENJE - O utjecaju na vožnju

- Vožnja uz podijeljenu ili smanjenu pažnju može izazvati gubitak nadzora nad vozilom što za posljedicu može imati sudar, nesreću, ozljede ili smrt. Isključiva odgovornost vozača je da vozilom upravlja sigurno i u skladu sa zakonom. Tijekom vožnje nije dopušteno korištenje mobilnih i drugih uređaja, kao ni sustava u vozilu koji odvlače pažnju i traže skretanje pogleda s ceste. Vozač je isključivo odgovoran za poštivanje prometnih i svih ostalih zakona.
- Upravljanje uređajem tijekom vožnje može dovesti do nesreća zbog nedostatka pozornosti na vanjsku okolinu. Prvo parkirajte vozilo prije korištenja uređaja.
- Podesite glasnoću na razinu koja omogućuje vozaču da čuje zvukove izvan vozila. Vožnja u uvjetima u kojima se vanjski zvukovi ne mogu čuti može dovesti do nesreća.
- Obratite pažnju na jačinu zvuka u trenutku uključivanja uređaja. Ekstremno glasan zvuk prilikom uključivanja uređaja može dovesti do oštećenja sluha. (Podesite glasnoću na odgovarajuću razinu prije isključivanja uređaja.)



## UPOZORENJE - O rukovanju uređajem

- Nemojte rastavljati, sastavljati ili na bilo koji način modificirati audio sustav. Posljedice takvih zahvata mogu biti nesreće, požar ili strujni udar.
- Posebnu pažnju posvetite tome da uređaj ne polijete vodom ili da ne umećete strane predmete u uređaj. Posljedice takvih zahvata mogu biti dim, požar ili kvar uređaja.
- Nemojte koristiti sustav ako na zaslonu nema slike ili sustav ne svira zvuk jer ovi znakovi mogu ukazivati na kvar uređaja. Nastavak korištenja u takvim uvjetima može dovesti do nesreća (požara, strujnog udara) ili kvara uređaja.
- Nemojte dodirivati antenu tijekom oluja jer to može dovesti do munjom uzrokovanog strujnog udara.

## OPASKA

Manufacturer: HYUNDAI  
 MOBIS Co., Ltd. 203, Teheran-ro,  
 Gangnam-gu, Seoul, 06141, Korea  
 Tel: +82-31-260-2707



## Obavijest - O korištenju sustava

- Uključite kontakt automobila prije korištenja ovog sustava. Nemojte koristiti audio sustav dulje vrijeme s isključenim kontaktom jer to može dovesti do pražnjenja akumulatora.
- Nemojte ugrađivati neodobrene uređaje. Korištenje neodobrenih uređaja može izazvati kvar sustava. Takve greške u sustavu neće biti pokrivena tvorničkim jamstvom.

### Obavijest - O rukovanju uređajem

- Nemojte uređaj izlagati jakim udarcima. Izravan pritisak na prednju stranu monitora može uzrokovati oštećenje LCD ili dodirnog zaslona.
- Kad čistite uređaj, vodite računa da ugasite uređaj i koristite suhu i meku krpu. Nikada nemojte koristiti grube materijale, kemijske tkanine ili otapala (alkohol, benzen, razrjeđivače, itd.) jer takvi materijali mogu oštetiti uređaj ili uzrokovati kvarenje boje/kvalitete. Osvježivači zraka mogu također izazvati slična oštećenja.
- Nemojte stavljati pića blizu audio sustava. Prolijevanje pića može dovesti do kvara sustava.
- Kozmetički preparati (poput kreme za ruke ili uljnih preparata) ne smiju doći u kontakt s uređajem i prednjom konzolom, jer bi mogli izazvati oštećenje i gubitak boje.

### OPASKA

- U slučaju kvara uređaja, obratite se svojem ovlaštenom HYUNDAI trgovcu.
- Ako je uređaj okružen snažnim magnetskim poljem, mogu se pojaviti smetnje u radu. To ne znači da je uređaj neispravan.

### Uključivanje / isključivanje sustava

Za uključivanje sustava pokrenite motor.

- Ako ne želite koristiti sustav za vrijeme vožnje, možete ga isključiti pritiskom na [POWER] prekidač. Kako biste opet uključili sustav, pritisnite opet [POWER] prekidač.
- Sustav se isključuje kad ugasite motor nakon nekog vremena ili kad se otvore vrata vozača.
- U ovisnosti o ugrađenoj opremi sustav se može isključiti čim se ugasi motor.
- Prilikom ponovnog uključivanja sustava prethodne su postavke sačuvane.



### UPOZORENJE

- U prilog sigurnosti neke su funkcije i značajke uređaja onemogućene za vrijeme vožnje. One rade samo kad vozilo stoji. Parkirajte vozilo na sigurnom mjestu prije korištenja tih funkcija i značajki uređaja.
- Ako uređaj ne radi ispravno (primjerice ne radi zaslon ili nema zvuka), nemojte ga koristiti. Nastavak korištenja neispravnog uređaja može dovesti do električnog udara, požara ili potpunog kvara.



### Obavijest

Uključite kontakt automobila prije korištenja ovog sustava. Nemojte koristiti audio sustav dulje vrijeme s isključenim kontaktom jer to može dovesti do praznjenja akumulatora. Ako planirate dulje korištenje sustava, pokrenite motor.

## Uključivanje / isključivanje zaslona

Kako biste smanjili zasljepljivanje, možete isključiti zaslon. Zaslon se može isključiti dok sustav radi.

1. Na kontrolnoj ploči pritisnite **[MENU/CLOCK]** prekidač.
2. Okrenite **[TUNE]** prekidač, odaberite **Display off** i pritiskom potvrdite odabir.
  - Za ponovno uključivanje zaslona pritisnite bilo koji prekidač na kontrolnoj ploči.

## Upoznavanje s osnovnim funkcijama

Stavku možete odabrati ili podesiti postavke korištenjem brojčanih tipki i odabirom pomoću **[TUNE]** prekidača na kontrolnoj ploči.

### Odabir stavke

#### Brojčane stavke

Pritisnite tipku s odgovarajućim brojem.



### Stavke bez broja

Okrenite **[TUNE]** prekidač ulijevo/udešno kako biste odabrali željenu stavku i potom ju pritiskom potvrdite.



### Podešavanje postavki

Okrenite **[TUNE]** prekidač za podešavanje vrijednosti. Pritisnite prekidač za pohranu podešene vrijednosti.

Okrenite **[TUNE]** prekidač ulijevo/udešno kako biste smanjili/povećali željenu stavku.



## RADIO

### Uključivanje radija

1. Pritisnite **[RADIO]** tipku na audio sustavu.
2. Kad se prikaže zaslon za odabir moda, okrenite **[TUNE]** prekidač za pomicanje odabira. Pritisnite prekidač za odabir.

### FM/AM Mode

(1) Trenutni radio mod

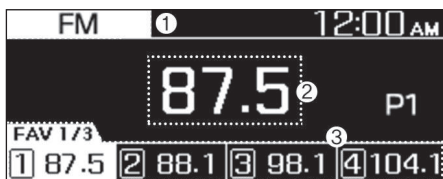

(2) Informacije o radijskoj postaji

(3) Lista pohranjenih postaja

Pritisnite **[MENU/CLOCK]** na kontrolnoj ploči za pristup ovim menijima:

- **Autostore:** pohranjuje radijske postaje u preset listu.
- **Scan:** sustav pretražuje radijske postaje sa snažnim signalom i svira svaku postaju po pet sekundi.
- **Sound settings:** moguće je podešavanje mjesta zvučnog fokusa, kao i glasnoće za svaki dio zvučnog spektra zasebno.
  - **Position (pozicija):** odaberite fokalnu točku zvuka u vozilu. Odaberite Fade (naprijed/nazad) ili Balance (lijevo/desno) za odabir željene pozicije i pritisnite prekidač. Za vraćanje postavki u središte vozila pritisnite Center.

- **Equaliser (Tone):** podesite glasnoću svakog dijela zvučnog spektra-
- **Speed dependant vol.:** podesite automatsko kompenziranje glasnoće reprodukcije sukladno brzini kretanja vozila (ako je u opremi).

### OPASKA

- **U ovisnosti o specifikacijama vozila dostupne značajke se mogu razlikovati.**
- **U ovisnosti o specifikacijama audio sustava i pojačala, dostupne značajke se mogu razlikovati.**
- **Mode popup:** podesite da se prikazuje prozor odabira moda kad se pritisne **[RADIO]** / **[AUDIO]** prekidač na kontrolnoj ploči.
- **Date/Time:** moguća je promjena
  - **Set date:** podesite postavku datuma na zaslonu.
  - **Set time:** podesite vrijeme koje se prikazuje na zaslonu.
  - **Time format:** podesite prikaz vremena na zaslonu. Moguć je odabir prikaza u 12 ili 24-satnom formatu.
  - **Display (Power Off):** uključenje ove opcije prikazuje sat na zaslonu uređaja kad je audio sustav isključen.
- **Language:** promjena jezika sustava (u trenutku izrade ovog priručnika hrvatski jezik još nije bio podržan).

## FM/AM mod (s RDS-om)

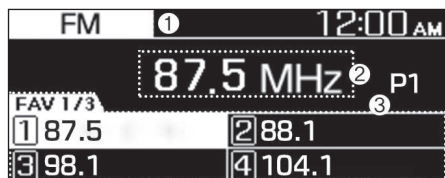

- (1) Trenutni radio mod
- (2) Informacije o radijskoj postaji
- (3) Lista pohranjenih postaja

Pritisnite **[MENU/CLOCK]** na kontrolnoj ploči za pristup ovim menijima:

- **Traffic announcement:** uključuje/isključuje prometne obavijesti. Prometne se obavijesti, ako su dostupne, primaju automatski.
- **Autostore:** pohranjuje radijske postaje u preset listu.
- **Scan:** sustav pretražuje radijske postaje sa snažnim signalom i svira svaku postaju po pet sekundi.
- **Sound settings:** moguće je podešavanje mjesta zvučnog fokusa, kao i glasnoće za svaki dio zvučnog spektra zasebno.
  - **Position (pozicija):** odaberite fokalnu točku zvuka u vozilu. Odaberite Fade (naprijed/nazad) ili Balance (lijevo/desno) za odabir željene pozicije i pritisnite prekidač. Za vraćanje postavki u središte vozila pritisnite Center.

- **Equaliser (Tone):** podesite glasnoću svakog dijela zvučnog spektra-
- **Speed dependant vol.:** podesite automatsko kompenziranje glasnoće reprodukcije sukladno brzini kretanja vozila (ako je u opremi).

## OPASKA

- **U ovisnosti o specifikacijama vozila dostupne značajke se mogu razlikovati.**
- **U ovisnosti o specifikacijama audio sustava i pojačala, dostupne značajke se mogu razlikovati.**
- **Mode popup:** podesite da se prikazuje prozor odabira moda kad se pritisne [RADIO] / [AUDIO] prekidač na kontrolnoj ploči.
- **Date/Time:** moguća je promjena
  - **Set date:** podesite postavku datuma na zaslonu.
  - **Set time:** podesite vrijeme koje se prikazuje na zaslonu.
  - **Time format:** podesite prikaz vremena na zaslonu. Moguć je odabir prikaza u 12 ili 24-satnom formatu.
  - **Display (Power Off):** uključenje ove opcije prikazuje sat na zaslonu uređaja kad je audio sustav isključen.
- **Language:** promjena jezika sustava (u trenutku izrade ovog priručnika hrvatski jezik još nije bio podržan).

### DAB mod



- (1) Trenutni radio mod
- (2) Informacije o radijskoj postaji
- (3) Lista pohranjenih postaja

Pritisnite **[MENU/CLOCK]** na kontrolnoj ploči za pristup ovim menijima:

- **Autostore:** pohranjuje radijske postaje u preset listu.
- **Scan:** sustav pretražuje radijske postaje sa snažnim signalom i svira svaku postaju po pet sekundi.
- **Sound settings:** moguće je podešavanje mjesta zvučnog fokusa, kao i glasnoće za svaki dio zvučnog spektra zasebno.
  - **Position (pozicija):** odaberite fokalnu točku zvuka u vozilu. Odaberite Fade (naprijed/nazad) ili Balance (lijevo/desno) za odabir željene pozicije i pritisnite prekidač. Za vraćanje postavki u središte vozila pritisnite Center.

- **Equaliser (Tone):** podesite glasnoću svakog dijela zvučnog spektra-
- **Speed dependant vol.:** podesite automatsko kompenziranje glasnoće reprodukcije sukladno brzini kretanja vozila (ako je u opremi).

### OPASKA

- **U ovisnosti o specifikacijama vozila dostupne značajke se mogu razlikovati.**
- **U ovisnosti o specifikacijama audio sustava i pojačala, dostupne značajke se mogu razlikovati.**
- **Mode popup:** podesite da se prikazuje prozor odabira moda kad se pritisne [RADIO] / [AUDIO] prekidač na kontrolnoj ploči.
- **Date/Time:** moguća je promjena
  - **Set date:** podesite postavku datuma na zaslonu.
  - **Set time:** podesite vrijeme koje se prikazuje na zaslonu.
  - **Time format:** podesite prikaz vremena na zaslonu. Moguć je odabir prikaza u 12 ili 24-satnom formatu.
  - **Display (Power Off):** uključenje ove opcije prikazuje sat na zaslonu uređaja kad je audio sustav isključen.
- **Language:** promjena jezika sustava (u trenutku izrade ovog priručnika hrvatski jezik još nije bio podržan)

## Promjena radijskog moda

1. Na kontrolnoj ploči pritisnite **[RADIO]** / **[AUDIO]** tipku.
2. Kad se prikaže prozor željenog moda, okrenite **[TUNE]** prekidač ulijevo/ udesno kako biste odabrali željenu stavku i potom ju pritiskom potvrdite.
  - Svakim pritiskom **[MODE]** prekidača na upravljačkom obruču, radio prebacuje između FM ► AM moda.

### OPASKA

Ak Mode popup nije odabran u **[MENU/CLOCK]** ► Mode popup, pritisnite **[RADIO]** / **[AUDIO]** prekidač na upravljačkom obruču za promjenu radijskog moda.

Svakim pritiskom na **[RADIO]** / **[AUDIO]** prekidač na upravljačkoj ploči uređaja, radio mod se mijenja ovim redoslijedom: FM ► DAB (ako je u opremi) ► AM.

## Pretraga dostupnih radijskih postaja

Možete pretražiti radijske postaje sa snažnim signalom te će sustav svirati svaku postaju po pet sekundi za test prijema i omogućavanje odabira željene.

1. Pritisnite **[MENU]** prekidač radijskom modu.
2. Okrenite **[TUNE]** prekidač kako biste odabrali **Scan** i potom pritiskom potvrdite.
  - Sustav pretražuje radijske postaje sa snažnim signalom i svira svaku postaju po pet sekundi.
3. Kad pronađete radijsku postaju koju želite slušati, pritisnite **[TUNE]** prekidač.
  - Sad možete nastaviti sa slušanjem željene radijske postaje.

## Pretraga stanica

Pritisnite **[SEEK/TRACK]** tipku za pretragu dostupnih radijskih stanica.

- Možete pritisnuti i držati **[SEEK/TRACK]** tipku kako biste ubrzali pretragu dostupnih radijskih stanica. Kad pustite tipku, jedna radijska postaja s jakim signalom se automatski odabire.

Ako znate točnu frekvenciju radijske postaje koju želite slušati, okrenite **[TUNE]** prekidač kako biste podesili željenu frekvenciju

### Pohrana radijskih postaja

Moguće je pohraniti radijske postaje i slušati ih odabirom s liste favorita.

#### ***Pohrana trenutne radijske postaje***

Pritisnite i držite tipku željenog mjesta. To će spremiti trenutnu frekvenciju na odabrano mjesto. Ako je mjesto prazno, samo pritiskanje je dovoljno za pohranu

- Postaja koju trenutno slušate bit će pohranjena na željeno mjesto.
- Za pohranu iduće liste pohranjenih postaja pritisnite **[FAV]** prekidač.

#### **OPASKA**

- **Moguća je pohrana 12 postaja u svakom modu.**
- **Ako je postaja već bila pohranjena na neko mjesto, postaja koju slušate će ju zamijeniti na tom broju pohrane.**

#### ***Funkcija automatske pohrane***

Možete pretraživati radijske postaje u području gdje je jak signal. Rezultati vaše pretrage mogu se automatski snimiti u listu favorita.

1. Pritisnite **[MENU/CLOCK]** prekidač u radijskom modu.
2. Okrenite **[TUNE]** prekidač kako biste odabrali **Autostore** i potom pritiskom potvrdite.

### Slušanje pohranjenih radijskih postaja

#### **FM/AM Mod**

1. Provjerite pod kojim je brojem pohranjena postaja koju želite slušati.
  - Za pregled iduće liste pohranjenih postaja pritisnite **[FAV]** prekidač.
2. Na kontrolnoj ploči pritisnite broj željene postaje.
  - Moguć je odabir postaje pritiskanjem Up/Down prekidača na upravljačkom obruču.

## MEDIA PLEJER

### Korištenje media plejera

Moguća je reprodukcija glazbe pohranjene u različitim digitalnim uređajima poput USB stikova, smartfona.

1. Spojite uređaj na USB port ulaz u svojem vozilu.
  - Reprodukcija može automatski početi u ovisnosti o uređaju koji je spojen na sustav.
2. Pritisnite **[MENU]** / **[AUDIO]** prekidač.
3. Nakon što se pojavi prozor za odabir, okrenite **[TUNE]** prekidač kako biste odabrali željeni uređaj i potom pritiskom potvrdite odabir.

### OPASKA

- Za pokretanje medija plejera pritisnite **[MENU]** / **[AUDIO]** prekidač.
- Mod je također moguće odabrati uzastopnim pritiskom na **[MODE]** prekidač na upravljačkom obruču.
- Kad spajate/odspajate vanjske USB uređaje, sustav mora biti isključen.
- Ako Mode skočni prozor nije odabran u **[MENU/CLOCK]** ► Mode popup, pritisnite **[AUDIO]** prekidač na kontrolnoj ploči za promjenu media plejera.
- Sa svakim pritiskom **[AUDIO]** prekidača na kontrolnoj ploči media mod se mijenja između USB ► Bluetooth audija\*.
- U ovisnosti o modelu i specifikaciji vozila, dostupni prekidači i izvedba USB portova može se razlikovati.

- Nemojte smartfone ili MP3 uređaj spajati na sustav višestrukim vezama poput USB-a, Bluetootha istovremeno. To može dovesti do izobličenja u zvuku ili kvara uređaja.
- Ako se na uređaju uključi ekvilajzer i na audio sustavu također, može doći do neželjenih međudjelovanja koji izobličavaju zvuk. Ako je moguće, isključite ekvilajzer na mobilnom uređaju.

\* ako je dio opreme.

### Korištenje USB moda

Moguća je reprodukcija medijskih zapisa pohranjenih na prijenosne uređaje poput USB stikova i MP3 plejera. Provjerite specifikacije USB stikova i zapisa na njemu prije reprodukcije u USB modu.

Spojite USB uređaj na USB port.

- Reprodukcija odmah automatski počinje.
- Ako je USB uređaj već spojen na sistem, pritisnite **[MEDIA]** prekidač. Kad se prikaže prozor odabira moda, okrenite **[TUNE]** prekidač kako biste odabrali **USB** i potom pritiskom potvrdite.



- (1) Broj trenutnog filea i ukupan broj fileova
- (2) Vrijeme reprodukcije
- (3) Informacije o skladbi koja se trenutno reproducira

Pritisnite **[MENU/CLOCK]** na kontrolnoj ploči za pristup ovim menijima:

- **List:** prikazuje listu pohranjenih fileova.
- **Folder list:** pristup listi mapa.
- **Information (informacije):** prikazuje informacije o skladbi koja se trenutno reproducira.
- **Sound settings:** moguće je podešavanje mjesta zvučnog fokusa, kao i glasnoće za svaki dio zvučnog spektra zasebno.
  - **Position (pozicija):** odaberite fokalnu točku zvuka u vozilu. Odaberite **Fade** (naprijed/nazad) ili **Balance** (lijevo/desno) za odabir željene pozicije i pritisnite prekidač. Za vraćanje postavki u središte vozila pritisnite **Center**.
  - **Equaliser (Tone):** podesite glasnoću svakog dijela zvučnog spektra
  - **Speed dependant vol.:** podesite automatsko kompenziranje glasnoće reprodukcije sukladno brzini kretanja vozila (ako je u opremi).

### OPASKA

- **U ovisnosti o specifikacijama vozila dostupne značajke se mogu razlikovati.**
- **U ovisnosti o specifikacijama audio sustava i pojačala, dostupne značajke se mogu razlikovati.**
- **Song information (Media Display):** odaberite informacije za prikaz poput **Folder/File** ili **Artist/Title/Album** tijekom reprodukcije MP3 zapisa.
- **Mode popup:** podesite da se prikazuje prozor odabira moda kad se pritisne **[MEDIA]** / **[AUDIO]** prekidač na kontrolnoj ploči.
- **Date/Time:** moguća je promjena
  - **Set date:** podesite postavku datuma na zaslonu.
  - **Set time:** podesite vrijeme koje se prikazuje na zaslonu.
  - **Time format:** podesite prikaz vremena na zaslonu. Moguć je odabir prikaza u 12 ili 24-satnom formatu.
  - **Display (Power Off):** uključenje ove opcije prikazuje sat na zaslonu uređaja kad je audio sustav isključen.
- **Language:** promjena jezika sustava (u trenutku izrade ovog priručnika hrvatski jezik još nije bio podržan).

### Premotavanje unazad/unaprijed

Pritisnite i držite **[SEEK/TRACK]** tipku.

- Možete pritisnuti i držati Up/Down tipku na upravljačkom obroču.

### **Ponovljena reprodukcija trenutne skladbe**

Pritisnite [**SEEK/TRACK**] tipku na kontrolnoj ploči.

- Možete pritisnuti Down tipku na upravljačkom obruču.

### **Reprodukcija iduće/prethodne skladbe**

Pritisnite [**<SEEK/TRACK**] prekidač dva-put da bi se vratili na prethodnu skladbu. Da bi preskočili na iduću skladbu pritisnite [**SEEK/TRACK>**] prekidač.

- Ako reprodukcija traje dulje od 2 sekunde, dvostruki pritisak na [**<SEEK**] prekidač na kontrolnoj ploči iznova pokreće skladbu koja trenutno svira.
- Možete pritisnuti i Up/Down tipku na upravljačkom obruču.

### **OPASKA**

Pritisnite [**MENU**] prekidač za odabir pretraživanja. Za pretragu skladbi okrenite [**TUNE**] prekidač i pritisnite ga za početak reprodukcije.

### **Ponovljena reprodukcija**

Pritisnite [**1 RPT**] na kontrolnoj ploči. Mod ponovljene reprodukcije se mijenja sa svakim pritiskom na [**1 RPT**]. Odgovarajuća ikona se prikazuje na zaslonu.

### **Nasumična reprodukcija**

Pritisnite [**2 SHFL**] na kontrolnoj ploči. Mod nasumične reprodukcije se uključuje/isključuje sa svakim pritiskom na [**2 RPT**]. Odgovarajuća ikona se prikazuje na zaslonu s uključivanjem nasumične reprodukcije.

### **OPASKA**

U ovisnosti o spojenom Bluetooth uređaju ili mobilnom telefonu, RPT & SHFL funkcije možda neće biti podržane.

### **Pretraga mapa (foldera)**

1. Pritisnite [**MENU/CLOCK**] na kontrolnoj ploči.
2. Kad se prikaže prozor za odabir okrenite [**TUNE**] prekidač za odabir **Folder liste**.
3. Okrenite [**TUNE**] prekidač za odabir željene **Folder liste** na kontrolnoj ploči i pritisnite kako biste odabrali željenu mapu.
  - Prva skladba u odabranoj mapi će početi svirati.



### **Obavijest**

- Za korištenje vanjskog USB uređaja, provjerite da uređaj nije spojen kod pokretanja vozila. Spojite uređaj nakon pokretanja. Ako pokrenete motor kad je priključen USB uređaj, može doći do oštećenja USB uređaja. (USB uređaji su vrlo osjetljivi na strujni udar.)
- Ako se motor pokrene ili se isključi dok je vanjski USB uređaj spojen, vanjski USB uređaj možda neće raditi.
- Poduzmite mjere opreza za statički elektricitet prilikom spajanja ili odspajanja vanjskog USB uređaja.
- Ako više puta spajate ili odspajate USB uređaj u kratkom vremenskom razdoblju, možete pokvariti uređaj.
- Korištenje USB dodataka kao što su punjači ili grijači koji koriste USB I/F može smanjiti učinkovitost ili izazvati probleme.

### OPASKA

- Ako koristite uređaje kao što je USB čvorište koje je kupljeno odvojeno, audio sustav vozila možda neće prepoznati USB uređaj. U tom slučaju, spojite USB uređaj izravno s multimedijским priključkom vozila.
- USB utikač utaknite u USB utor do kraja. Ako se to ne učini, može doći do greške u komunikaciji.
- Možete čuti čudan zvuk prilikom spajanja ili odspajanja USB uređaja.
- Šifriran MP3 PLAYER nije prepoznatljiv.
- Ovisno o stanju vanjskog USB uređaja, spojeni vanjski USB uređaj može biti neprepoznatljiv.
- Ako isključite vanjski USB uređaj tijekom sviranja u USB načinu rada, vanjski USB uređaj se može oštetiti ili može doći do kvara. Stoga, isključite vanjski USB uređaj kad je zvuk isključen ili je u drugom modu. (npr., radio)
- Koristite samo USB uređaj formatiran u FAT 12/16/32. NTFS i ExFAT formatirani uređaji nisu podržani.
- Ovisno o vrsti i kapacitetu vanjskog USB uređaja ili vrsti datoteka pohranjenih na uređaju, postoji razlika u vremenu koje je potrebno za prepoznavanje uređaja.
- Reprodukcijska videozapisa i fotografija putem USB-a nije podržana.
- Podaci na USB memoriji mogu se izgubiti tijekom korištenja ovog audio sustava. Uvijek napravite sigurnosne kopije važnih podataka na osobnom uređaju za pohranu.
- Neki nestandardni USB uređaji (tip USB s metalnim poklopcem) mogu biti neprepoznatljivi.

## BLUETOOTH (AKO JE U OPREMI)

### Spajanje Bluetooth uređaja

Bluetooth je bežična tehnologija umrežavanja na kratkih udaljenostima koja koristi frekvenciju 2.4GHz ~ 2.48GHz za povezivanje raznovrsnih uređaja unutar određene udaljenosti. Podržavan unutar PC-a, vanjskih uređaja, Bluetooth telefona, tableta, raznovrsnih elektroničkih uređaja, i automobilskih okruženja, Bluetooth omogućuje brz prijenos podataka bez potrebe korištenja spojnog kabela.

Prije povezivanja sustava, provjerite da li mobilni telefon podržava Bluetooth značajke. Čak i ako telefon podržava Bluetooth, telefon neće biti pronađen tijekom traženja uređaja ako je telefon postavljen u mod skrivanja ili je Bluetooth® isključen.



### UPOZORENJE

Prije spajanja Bluetooth uređaja parkirajte vozilo na sigurno mjesto. Pretjerano korištenje tijekom vožnje može rezultirati nesrećama. Suzdržavajte se od pretjeranog korištenja tijekom vožnje. Gledanje u ekran dulje vrijeme je opasno i može dovesti do nesreća. Kad vozite, gledajte ekran samo povremeno.

### OPASKA

- Na svoje sustavu možete odabrati samo Bluetooth Handsfree i Audio značajke. Spojite mobilni uređaj koji podržava obje značajke.
- Neki Bluetooth uređaji mogu izazvati neispravnost u radu audio sustava ili izazvati smetnje u zvuku. Ako se to dogodi, pokušajte Bluetooth uređaj premjestiti na drugo mjesto u vozilu.
- U ovisnosti o Bluetooth uređaju ili mobitelu, neke funkcije sustava mogu biti (ne)dostupne.
- Ako sustav sa spojenim Bluetooth uređajem ne radi stabilno, obrišite sve uparene uređaje i potom ih iznova uparite i spojite.

- Ako Bluetooth veza nije stabilna, slijedite ove korake i pokušajte iznova.
  1. Isključite i ponovo uključite Bluetooth na uređaju. Potom iznova povežite uređaj sa sustavom.
  2. Isključite i ponovno uključite uređaj. Potom iznova povežite uređaj sa sustavom.
  3. Izvadite bateriju iz uređaja i vratite ju na mjesto. Ponovo uključite uređaj. Potom iznova povežite uređaj sa sustavom.
  4. Obrišite Bluetooth uparivanje iz sustava i uređaja i potom iznova uparite uređaj.
- Bluetooth veza nije dostupna, ako je Bluetooth funkcija na uređaju isključena.

### Uparivanje Bluetooth uređaja

Uparivanje se odnosi na proces sinkroniziranja Vašeg telefona ili uređaja s Bluetooth bežičnom tehnologijom s audio sustavom automobila radi povezivanja. Uparivanje je potrebno za povezivanje i korištenje značajke Bluetooth bežične tehnologije. Moguće je upariti do pet uređaja.

1. Na kontrolnoj ploči pritisnite **[PHONE]** i potom odaberite **Phone settings ► Add new device.**
  - Uparivanje prvog Bluetooth uređaja Pritisnite **[PHONE]** tipku na audio uređaju ili **[CALL/ANSWER]** tipku na kontrolama upravljača.

2. Aktivirajte Bluetooth, potražite vozilo na Bluetooth uređaju i odaberite ga.
  - Provjerite ime koje se prikazuje na zaslonu sustava u skočnom prozoru.

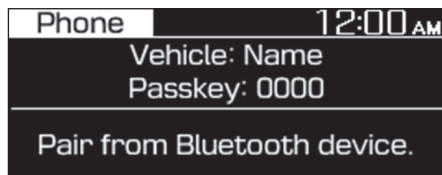

3. Unesite ili potvrdite zaporku za autorizaciju veze.
  - Za uređaje koji zahtijevaju lozinku nakon nekoliko trenutaka, zaslon se prikazuje gdje unosite lozinku. Ovdje, unesite lozinku "0000" za uparivanje Vašeg uređaja s Bluetooth bežičnom tehnologijom s audio sustavom automobila.
  - Za uređaje koji zahtijevaju potvrdu zaporke, nakon nekoliko trenutaka se na zaslonu prikazuje šestoznamenkasta lozinka. Provjerite lozinku na svojem mobilnom uređaju i potvrdite ju na svojem Bluetooth uređaju.

### OPASKA

- Ime vozila na gornjoj ilustraciji je samo primjer. Provjerite stvarno ime uređaja koji posjedujete.
- Ishodišna zaporka je '0000'.
- Spajanje sustava i uređaja može potrajati neko vrijeme nakon što ste odobrili uređaju pristup sustavu. Kad je veza uspostavljena, Bluetooth ikona se prikazuje na vrhu zaslona.

- Pravo pristupa možete promijeniti u postavkama Bluetooth uređaja. Za više informacija pogledajte korisnički priručnik mobilnog telefona koji koristite.
- Za uparivanje novog uređaja ponovite korake 1 do 3.
- Kad je Bluetooth uređaj spojen na sustav, nije moguće uparivanje drugog uređaja.
- Ako koristite automatsku funkciju spajanja Bluetoothom, poziv može biti preusmjeren na sustav u automobilu ako se u trenutku poziva nalazite u njegovoj blizini dok motor radi. Ako želite izbjeći takvu situaciju, isključite Bluetooth na svojem uređaju.
- Kad je mobilni uređaj spojen na sustav pomoću Bluetootha, njegova se baterija može brže (is)prazniti.

### Spajanje uparenog uređaja

Za korištenje Bluetooth uređaja na audio sustav vozila, spojite upareni uređaj na sustav. Istovremeno može biti spojen samo jedan Bluetooth uređaj.

1. Na kontrolnoj ploči pritisnite **[PHONE]** i potom odaberite **Phone settings ► Paired devices**.
  - Ako nema spojenih uređaja, pritisnite **[CALL/ANSWER]** tipku na kontrolama upravljača.
2. Provjerite odgovara li ime vozila u Bluetooth meniju vašeg Bluetooth uređaja onom na zaslonu radija i odaberite ga pomoću **[TUNE]** prekidača te pritiskom potvrdite odabir.
  - Ako je drugi uređaj već spojen na sustav, morate ga odspojiti.
3. Odaberite želite li da se vaš uređaj spoji na sustav s višim prioritetom od ostalih uređaja.
  - Ako mu date prioritetni status, spojit će se automatski na audio sustav svaki put kad uključite sustav.

### OPASKA

- Bluetooth veza možda se povremeno isključi kod nekih mobilnih telefona. Ako se to dogodi zbog vanjskih utjecaja, isključeni se Bluetooth uređaj iznova traži i s njim se povezuje automatski.
- U ovisnosti o prioritetu spajanja, spajanje uređaja na sustav može potrajati.

### Odspajanje uređaja

Ako želite prestati koristiti Bluetooth uređaj ili spojiti neki drugi uređaj, prvo morate odspojiti trenutno spojeni uređaj.

1. Na kontrolnoj ploči pritisnite **[PHONE]** i potom odaberite **Phone settings ► Paired devices**.
2. Odaberite uređaj pomoću **[TUNE]** prekidača te pritiskom potvrdite odabir.
3. Pritisnite **[1 RPT]** i odaberite **Yes**.

### Brisanje uparenih uređaja

Ako više ne želite koristiti neki uređaj, ili želite upariti novi uređaj, a lista uparenih uređaja je puna, obrišite upareni uređaj.

1. Na kontrolnoj ploči pritisnite **[PHONE]** i potom odaberite **Phone settings ► Delete devices**.
2. Odaberite uređaj pomoću **[TUNE]** prekidača te pritiskom potvrdite odabir.
3. Pritisnite **[1 RPT]** i odaberite **Yes**.

**OPASKA**

- Kad obrišete upareni uređaj, s njim iz sustava brišete i povijest poziva i kontakte.
- Da biste mogli opet koristiti uređaj, potrebno je ponoviti postupak uparivanja.

**Korištenje Bluetooth Audio uređaja**

Moguće je slušanje glazbe pohranjene na Bluetooth audio uređaju.

1. Pritisnite **[AUDIO]** na kontrolnoj ploči za pristup ovim menijima.
2. Okrenite **[TUNE]** prekidač kako biste odabrali opciju **Bluetooth audio** i potom pritiskom potvrdite.

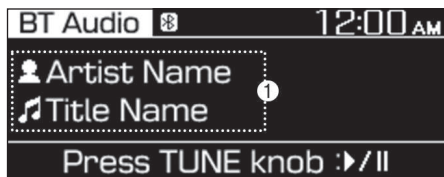

- (1) Informacije o skladbi koja se trenutno reproducira
1. Pritisnite **[MENU/CLOCK]** na kontrolnoj ploči za pristup ovim menijima.
2. Okrenite **[TUNE]** prekidač kako biste odabrali opciju i potom pritiskom potvrdite.

- **Sound settings:** moguće je podešavanje mjesta zvučnog fokusa, kao i glasnoće za svaki dio zvučnog spektra zasebno.
  - **Position (pozicija):** odaberite fokalnu točku zvuka u vozilu. Odaberite **Fade** (naprijed/nazad) ili **Balance** (lijevo/desno) za odabir željene pozicije i pritisnite prekidač. Za vraćanje postavki u središte vozila pritisnite **Center**.
  - **Equaliser (Tone):** podesite glasnoću svakog dijela zvučnog spektra-
  - **Speed dependant vol.:** podesite automatsko kompenziranje glasnoće reprodukcije sukladno brzini kretanja vozila (ako je u opremi).

**OPASKA**

- U ovisnosti o specifikacijama vozila dostupne značajke se mogu razlikovati.
- U ovisnosti o specifikacijama audio sustava i pojačala, dostupne značajke se mogu razlikovati.
  - **Mode popup:** podesite da se prikazuje prozor odabira moda kad se pritisne **[AUDIO]** prekidač na kontrolnoj ploči.
  - **Date/Time:** moguća je promjena
    - **Set date:** podesite postavku datuma na zaslonu.
    - **Set time:** podesite vrijeme koje se prikazuje na zaslonu.

- **Time format:** podesite prikaz vremena na zaslonu. Moguć je odabir prikaza u 12 ili 24-satnom formatu.
- **Display (Power Off):** uključenje ove opcije prikazuje sat na zaslonu uređaja kad je audio sustav isključen.
- **Language:** promjena jezika sustava (u trenutku izrade ovog priručnika hrvatski jezik još nije bio podržan).

### **Pauziranje/nastavak reprodukcije**

Za pauziranje reprodukcije pritisnite [TUNE] prekidač na kontrolnoj ploči. Za nastavak reprodukcije opet pritisnite [TUNE] prekidač na kontrolnoj ploči.

- Možete pritisnuti Mute tipku na upravljačkom obruču.

### **Ponovljena reprodukcija trenutne skladbe**

Pritisnite [1 RPT] tipku na kontrolnoj ploči. Mod ponovljene reprodukcije se mijenja svakim pritiskom na tipku. Odgovarajuća ikona se prikazuje na zaslonu.

### **Nasumična reprodukcija**

Pritisnite [2 SHFL] na kontrolnoj ploči. Mod nasumične reprodukcije se uključuje/isključuje sa svakim pritiskom na [2 RPT]. Odgovarajuća ikona se prikazuje na zaslonu s uključivanjem nasumične reprodukcije.

## **OPASKA**

Neki mobilni telefoni možda ne podržavaju RPT & SHFL funkcije.

## **OPASKA**

- Kod nekih mobilnih telefona ili Bluetooth uređaja neke funkcije sustava možda nisu podržane.
- Streaming audio funkcija Bluetooth bežične tehnologije možda nije podržana kod nekih mobilnih telefona.
- Prilikom vraćanja u audio mod Bluetooth bežične tehnologije nakon završetka poziva, mod se možda neće automatski pokrenuti kod nekih mobilnih telefona.
- Ako istovremeno spojite Bluetooth uređaj preko USB-a i Bluetootha, bežična se veza isključuje i glazba svira preko USB-a. Ako želite slušati Bluetooth audio stream, iskopčajte USB kabel.
- Primanje dolazećeg poziva ili pozivanja dok svira audio Bluetooth stream zaustavit će reprodukciju glazbe.
- Primanje dolazećeg poziva ili pozivanja dok svira audio Bluetooth bežične tehnologije može rezultirati audio smetnjama.
- Premotavanje pjesme gore/dolje (TRACK UP/DOWN) dok svira audio mod Bluetooth bežične tehnologije može rezultirati neobičnim zvukovima kod nekih mobilnih telefona.
- Audio mod Bluetooth bežične tehnologije može se koristiti samo kad je telefon s Bluetooth bežičnom tehnologijom povezan. Audio mod Bluetooth bežične tehnologije neće biti dostupan kad se povezuju mobilni telefoni koji ne podržavaju ovu značajku.
- Bluetooth audio stream ne podržava playliste niti podržava funkcije premotavanja (REW/FF).
- Dok audio Bluetooth bežične tehnologije svira, ako je telefon s Bluetooth bežičnom tehnologijom odsvojen, glazba će isto stati.

## Korištenje Bluetooth mobitela

Bluetooth® Handsfree je funkcija koja vozačima omogućuje sigurnu vožnju. Povezivanje glavnog uređaja s Bluetooth telefonom dopušta korisniku jednostavno uspostavljanje i primanje poziva i korištenje kontakata preko ugrađenog audio sustava u vozilu. Prije korištenja Bluetootha, pažljivo pročitajte sadržaj ovog korisničkog priručnika.



### UPOZORENJE

- Pretjerano korištenje tijekom vožnje može dovesti do neodgovornog ponašanja za upravljačem i rezultirati nesrećama. Prije spajanja Bluetooth uređaja sa sustavom parkirajte vozilo na sigurnom mjestu.
- Nikad nemojte tijekom vožnje koristiti mobilni telefon. Njegova upotreba može Vam odvući ili umanjiti pažnju što može izazvati nesreću s fatalnim posljedicama. Ako je potrebno, koristite mobitel pomoću ugrađenog Bluetooth handsfree sustava za kratke pozive kako bi utjecaj na vožnju bio što manji.

### OPASKA

- Nije moguć pristup zaslonu telefona, ako on nije spojen na sustav. Za korištenje Bluetooth funkcija prvo spojite telefon sa sustavom.
- Bluetooth Handsfree funkcija možda neće raditi kad izađete iz područja koje je pokriveno mrežom mobilnog operatera poput tunela, podzemlja ili u brdovitim područjima.
- Kvaliteta poziva može se smanjiti u ovim okolišima:
  - Prijem mobitela je loš
  - Unutrašnjost vozila je bučna
  - Mobilni se telefon nalazi u blizini metalnih predmeta poput limenki za piće
- U ovisnosti o spojenom mobitelu, glasnoća i kvaliteta zvuka Bluetooth Handsfree sustava može se razlikovati.

### Uspostava poziva

Ako je mobilni telefon spojen na sustav, možete uspostaviti poziv odabirom imena iz povijesti poziva ili liste kontakata.

1. Na upravljačkoj ploči pritisnite **[PHONE]** prekidač.
  - Možete pritisnuti i Call/Answer tipku na upravljačkom obruču.
2. Odaberite telefonski broj.
  - Za odabir telefonskog broja s popisa favorita, odaberite **Favourites**.
  - Za odabir telefonskog broja iz povijesti poziva, odaberite **Call history**.
  - Za odabir telefonskog broja s popisa kontakata koji je preuzet s mobilnog telefona, odaberite **Contacts**.
3. Za kraj poziva pritisnite **[2 SHFL]** prekidač na kontrolnoj ploči.
  - Također možete pritisnuti Call end prekidač na upravljačkom obruču.

### Snimanje popisa favorita

Pomoću Bluetootha je moguće korištenje mobilnog telefona bez ruku ako snimate brojeve kao favorite.

1. U Phone meniju okrenite **[TUNE]** prekidač na kontrolnoj ploči, odaberite **Favourites** i pritiskom potvrdite odabir.
2. Okrenite **[MENU/CLOCK]** ► **Add new favourites**.
3. Pritisnite **[1 RPT]** prekidač, i potvrdite odabir željenog broja.

### Korištenje popisa favorita

1. U Phone meniju okrenite **[TUNE]** prekidač na kontrolnoj ploči, odaberite **Favourites** i pritiskom potvrdite odabir.
2. Okrenite **[TUNE]** prekidač na kontrolnoj ploči za odabir željenog kontakta i pritiskom potvrdite odabir što će pokrenuti uspostavu poziva.

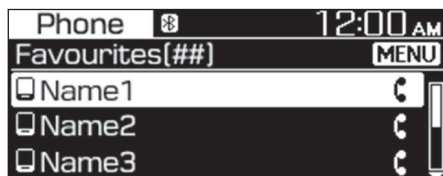

Pritisnite **[MENU/CLOCK]** prekidač na kontrolnoj ploči za pristup sljedećim opcijama:

- **Add new favourites (dodavanje novog favorita):** dodajte često korišteni broj u popis favorita.
- **Delete items (brisanje stavke):** obrišite željeni stavku s popisa favorita.
- **Delete all (obriši sve):** obrišite sve stavke s popisa favorita.

### OPASKA

- U popis favorita možete pohraniti 20 brojeva za svaki upareni uređaj.
- Da bi kontakte mogli u sustavu registrirati kao favorite, prvo ih je potrebno preuzeti s mobilnog uređaja.
- Popis favorita na mobilnom uređaju ne prenosi se u sustav u automobilu.

- Ako se neka stavka na mobilnom uređaju naknadno uredi, te promjene se neće automatski primijeniti i na sustavu u automobilu. Obrišite ih iz sustava i potom opet dodajte u favorite.
- Kad spojite novi mobilni uređaj, favoriti pohranjeni za prethodni uređaj neće se prikazivati, ali su pohranjeni u sustavu sve dok ne obrišete stari mobilni uređaj iz sustava.

#### Korištenje povijesti poziva

1. U Phone meniju okrenite [TUNE] prekidač na kontrolnoj ploči, odaberite **Call History** i pritiskom potvrdite odabir.
2. Okrenite [TUNE] prekidač na kontrolnoj ploči za odabir željenog kontakta i pritiskom potvrdite odabir što će pokrenuti uspostavu poziva.

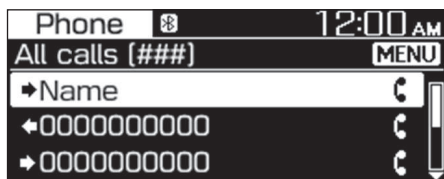

Pritisnite [MENU/CLOCK] prekidač na kontrolnoj ploči za pristup sljedećim opcijama:

- **All calls:** pregledajte sve pozive.
- **Dialed calls:** pregledajte samo pozvane brojeve.
- **Received calls:** pregledajte samo primljene pozive.
- **Missed calls:** pregledajte samo propuštene pozive.

#### OPASKA

- Neki mobilni telefoni možda neće podržavati funkciju preuzimanja.
- Povijest poziva je dostupna samo kad je mobilni uređaj spojen na sustav.
- Pozivi s brojeva koji su skriveni nisu snimljeni u povijest poziva.
- Za svaki je uređaj moguće preuzimanje do 50 poziva.
- Trajanje i vrijeme poziva se ne prikazuju na zaslonu sustava.
- Za preuzimanje povijesti poziva s mobitela potrebna je dozvola. Kad pokušate preuzeti povijest poziva, morat ćete to autorizirati na mobitelu. Ako preuzimanje nije uspjelo, provjerite sigurnosne postavke svojeg mobitela.
- Kad preuzmete povijest poziva s mobitela, stari se zapisi brišu.

#### Korištenje liste kontakata

1. U Phone meniju okrenite [TUNE] prekidač na kontrolnoj ploči, odaberite **Contacts** i pritiskom potvrdite odabir.
2. Okrenite [TUNE] prekidač na kontrolnoj ploči za odabir željene grupe alfanumeričkih znakova i pritiskom potvrdite odabir.
3. Okrenite [TUNE] prekidač na kontrolnoj ploči za odabir željenog kontakta i pritiskom potvrdite odabir što će pokrenuti uspostavu poziva.

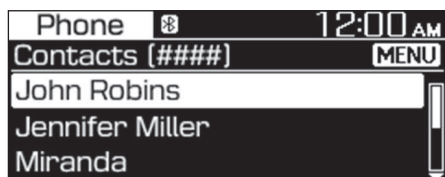

Pritisnite **[MENU/CLOCK]** prekidač na kontrolnoj ploči za pristup sljedećim opcijama:

- **Download:** preuzmite popis kontakata.

### OPASKA

- Kontakti se mogu pregledavati samo kad je Bluetooth uređaj spojen na sustav.
- Prezeti i prikazni mogu biti samo kontakti u podržanim formatima. Kontakti s nekih Bluetooth uređaja ili aplikacija neće biti preuzeti i neće biti prikazani.
- S Bluetooth uređaja je moguće preuzeti do 2000 kontakata.
- Neki mobilni telefoni možda ne podržavaju funkciju preuzimanja kontakata.
- U ovisnosti o specifikacijama uređaja može se dogoditi gubitak nekih preuzetih kontakata.
- Preuzimaju se kontakti pohranjeni u mobilni uređaj i na SIM karticu. No, kod nekih mobilnih telefona kontakti sa SIM kartice možda neće biti preuzeti.
- Ako kontakt sadrži posebne znakove, oni možda neće biti prikazani ispravno na sustavu (ovo se odnosi i na dijakritičke znakove).

- Za preuzimanje kontakata s mobitela potrebna je dozvola. Kad pokušate preuzeti kontakte, morat ćete to autorizirati na mobitelu. Ako preuzimanje nije uspjelo, provjerite sigurnosne postavke svojeg mobitela.
- U ovisnosti o mobilnom telefonu ili njegovom statusu, preuzimanje može dulje potrajati.
- Kad preuzmete kontakte, stari se automatski brišu.
- Uređivanje ili brisanje kontakata u sustavu nije moguće. Sustav ih može samo preuzeti s mobitela.
- Kad novi mobilni telefon spojite na sustav, kontakti preuzeti sa starog mobitela neće biti prikazani, ali su pohranjeni u sustavu sve dok stari mobitel ne obrišete iz sustava.

### Odgovaranje na pozive

Kad pristigne telefonski poziv, iskočit će prozor na zaslonu sustava.

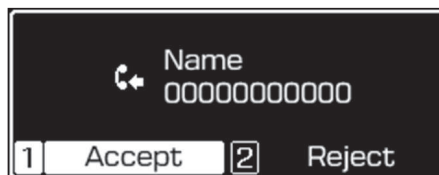

Za odgovor na poziv, pritisnite **[1 RPT]** na kontrolnoj ploči.

- Poziv možete preuzeti i pritiskom na Call/Answer prekidač na upravljačkom obruču.

Za odbijanje poziva pritisnite **[2 SHFL]** na kontrolnoj ploči.

- Poziv možete odbiti i pritiskom na Call end prekidač na upravljačkom obruču.

### OPASKA

- **U ovisnosti o korištenom mobilnom telefonu, značajka odbijanja poziva možda nije podržana.**
- **Kad je mobilni telefon spojen na sustav, zvuk poziva se preusmjerava na zvučnički sustav automobila čak i ako ste napustili vozilo, ali se još nalazite u doseg bluetootha. Za prekid veze, odspojite mobitel sa sustava ili isključite Bluetooth na samom uređaju.**

### Korištenje opcija tijekom poziva

Za vrijeme poziva vidjet ćete prozor kako je prikazan dolje. Pritisnite prekidač za funkciju koju želite koristiti.

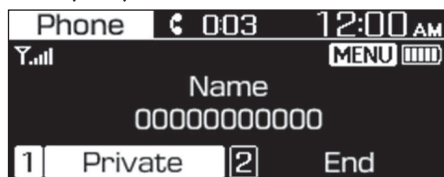

Za preusmjeravanje poziva na mobitel, pritisnite **[1 RPT]** na kontrolnoj ploči.

- Poziv možete preusmjeriti i dugim pritiskom na Call/Answer prekidač na upravljačkom obruču.

Za završetak poziva pritisnite **[2 SHFL]** na kontrolnoj ploči.

- Poziv možete završiti i pritiskom na Call End prekidač na upravljačkom obruču.
- Pritisnite **[MENU/CLOCK]** na kontrolnoj ploči za pristup sljedećim opcijama:
- **Microphone Volume (Outgoing Volume):** podesite glasnoću tj. osjetljivost mikrofona ili isključite mikrofona tako da vas druga strana ne može čuti.

### OPASKA

- **Ako je broj pozivatelja pohranjen u kontaktima, prikazat će se njegov broj i ime. Ako broj pozivatelja nije pohranjen u kontaktima, prikazat će se samo njegov broj.**
- **Za vrijeme Bluetooth poziva nije moguće prebacivanje u neki drugi zaslon poput postavki ili audija.**
- **Glasnoća i kvaliteta Handsfree poziva može se razlikovati ovisno o mobilnom telefonu. Na nekim mobitelima sugovornik Vas možda neće čuti.**
- **Kod nekih mobilnih telefona broj pozivatelja možda se neće prikazati.**
- **Kod nekih mobilnih telefona značajka preusmjeravanja poziva možda neće biti dostupna.**

### PAN-EUROPSKA ECALL FUNKCIJA (AKO JE U OPREMI)

Pan-Europska eCall funkcija je sustav automatskog pozivanja hitnih službi u slučaju nezgode.

#### SOS

Vozač ili suvozač mogu ručno uspostaviti poziv prema hitnim službama pritiskom na SOS prekidač.

- Pritisak na SOS prekidač trenutno prekida zvuk iz audio sustava i SOS se prikazuje na zaslonu.

#### SOS Test

Moguće je ući u testni mod Pan-Europskog eCall sustava pritiskom na SOS Test prekidač.

- Pritisak na SOS prekidač trenutno prekida zvuk iz audio sustava i SOS se prikazuje na zaslonu.

#### OPASKA

- **Za više informacija pogledajte 'Pan-Europski eCall sustav' u priručniku.**
- **U ovisnosti i regiji u kojoj se koristi vozilo, ova funkcija možda neće biti dostupna.**
- **U ovisnosti o regiji ili modelu vozila natpis na prekidaču može se razlikovati.**

## INFORMACIJE O STATUSU SUSTAVA

Ikone koje pokazuju audio status se prikazuju u gornjem dijelu zaslona.

Proučite ikone kako biste se upoznali s njihovim značenjem.

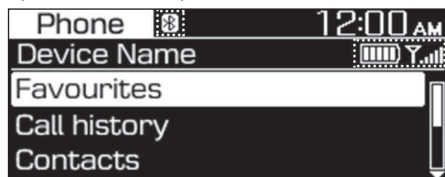

### Bluetooth

Ikona	Opis
	Preostali kapacitet baterije spojenog Bluetooth uređaja
	Mobilni telefon spojen na sustav pomoću Bluetootha
	Bluetooth Handsfree poziv je u tijeku
	Mikrofon isključen tijekom poziva (druga strana Vas ne može čuti)
	Preuzimanje povijesti poziva preko Bluetooth bežične veze
	Preuzimanje kontakata pomoću Bluetooth bežične veze
	Prikazuje se kad je Bluetooth daljinsko upravljanje spojeno pomoću smartphone aplikacije

### Snaga signala

Ikona	Opis
	Snaga signala za mobitel koji je povezan pomoću Bluetooth bežične veze

### OPASKA

- Razina napunjenosti baterije koja se prikazuje na zaslonu može se razlikovati od prikaza na zaslonu uređaja.
- Razina snage signala koja se prikazuje na zaslonu može se razlikovati od prikaza na zaslonu uređaja.
- U ovisnosti o modelu vozila i specifikacijama, neke statusne ikone možda neće biti prikazane.

## SPECIFIKACIJE AUDIO SUSTAVA

### USB

#### **Podržani audio formati**

- Specifikacije audio zapisa
  - WAVE audio format
  - MPEG1/2/2.5 Audio Layer3
  - Windows Media Audio Ver 7.X/8.X
- Bit rates
  - MPEG1 (Layer3):  
32/40/48/56/64/80/96/112/128/  
160/192/224/256/320 kbps
  - MPEG2 (Layer3):  
8/16/24/32/40/48/56/64/80/96/  
112/128/144/160 kbps
  - MPEG2.5 (Layer3):  
8/16/24/32/40/48/56/64/80/96/  
112/128/144/160 kbps
  - WMA (High Range):  
48/64/80/96/128/160/192 kbps
- Bits Per Sample
  - WAV (PCM(Stereo)): 24 bit
  - WAV (IMA ADPCM): 4 bit
  - WAV (MS ADPCM): 4 bit
- Sampling frequency
  - MPEG1: 44100/48000/32000 Hz
  - MPEG2: 22050/24000/16000 Hz
  - MPEG2.5: 11025/12000/8000 Hz
  - WMA: 32000/44100/48000 Hz
  - WAV: 44100/48000 Hz
- Ime datoteke/mape: do 40 engleska znaka (640 korejska znaka) (Unicode)
- Podržani znakovi za ime mape/fi-lea (Unicode): Korejski: 2604 znaka, Engleski: 94 znaka, Uobičajeni kineski znakovi : 4888 znakova, Specijalni simboli: 986 znaka
- Najveći broj foldera: 1000
- Najveći broj zapisa: 5000

### OPASKA

- **Datoteke koje nisu u podržanom formatu možda neće biti prepoznate ili reproducirane ili informacije o njima poput imena možda neće biti ispravno prikazane.**
- **Za MP3/WMA komprimirane datoteke, razlike u kvalitete zvuka će se dogoditi ovisno o bitrateu. (Viša kvaliteta zvuka može se doživjeti uz viši bitrate.)**
- **Ovaj uređaj prepoznaje samo datoteke MP3, WMA i WAV ekstenzijama. Druge ekstenzije datoteka možda neće biti pravilno prepoznate.**
- **Ovaj uređaj neće reproducirati datoteke zaključane DRM-om (Digital Rights Management).**
- **Japanski/pojednostavljeni kineski znakovi nisu podržani.**

#### **Podržani USB uređaji za pohranu**

- Byte/Sector: 64 kbyte ili manje
- Format uređaja: FAT 12/16/32 (preporučeno), NTFS i ExFAT

**OPASKA**

- Koristite samo USB stikove s metalnom utičnicom.
  - USB stikovi s plastičnom utičnicom možda neće biti prepoznati.
  - Neki čitači USB flash memorije (kao što su CF, SD, micro SD, itd.) ili vanjski HDD tipovi uređaja, mogu biti neprepoznatljivi.
- USB HDD ili tipovi USB podložni neuspjehu povezivanja zbog vibracija vozila nisu podržani.
- Kad se koristi uređaj za pohranu USB tipa s više logičkih jedinica, reproducirat će se samo datoteke pohranjene na prvu jedinicu.
- Ako je na USB stiku pohranjen neki program, muzičke datoteke možda neće biti reproducirane.
- Radi bolje kompatibilnosti koristite USB 2.0 ili bolje uređaje.

**Bluetooth**

- Bluetooth Power Class 2: -6 do 4 dBm
- Snaga antene: Max 3 mW
- Frequency range: 2400 do 2483.5 MHz
- Bluetooth patch RAM software version: 1

**ZAŠTIĆENI ZNAKOVI**

Ovi su znakovi zaštićeni od strane svojih vlasnika.

- Bluetooth® i logo (desno) su zaštićeni znakovi čiji je vlasnik Bluetooth SIG Inc. i svaka upotreba od strane Hyundaija je dopuštena od strane vlasnika.



# IZJAVA O SUKLADNOSTI

## CE RED za EU

### EU Declaration of Conformity <sup>[1]</sup>

HYUNDAI  
MOBIS

#### Product details <sup>[2]</sup>

**Product** <sup>[3]</sup> Car Audio System

**Model** <sup>[4]</sup> Basic Model: ACB10HQIG  
Additional Models:  
ACB11HQIG, ACB12HQIG, ACB13HQIG, ACB10HOGG, ACB10HQGN, ACB10HQGL,  
ACB10HQGP, ACB11HOGG, ACB10HQMG, ACB00GQTP, ACB11GQTP, ACB00GQEG,  
ACB01GQEG, ACB90GQEG, ACB10GQEG, ACB11GQEG, ACBC0GQEG, ACB00GQEP,  
ACB90GQEP, ACB10GQEP, ACBC0GQEP, ACB11GQEP, ACBC1GQEP, ACB91GQEP, ACB02GQEP

We hereby declare, that the product above is in compliance with the essential requirements of the Directive 2014/53/EU by application of <sup>[5]</sup>

#### Applied Standards <sup>[6]</sup>

**Article** <sup>[7]</sup> **3.2** EN 300 328 V2.1.1, Final Draft EN 303 345 V1.1.7  
**Radio** <sup>[8]</sup>

**Article** <sup>[7]</sup> **3.1b** Draft EN 301 489-1 V2.2.0, Draft EN 301 489-17 V3.2.0  
**EMC** <sup>[9]</sup> EN 55032:2015, EN 55035:2017

**Article** <sup>[7]</sup> **3.1a** EN 60065:2014/A11:2017,  
**Safety** <sup>[10]</sup>, **Health** <sup>[11]</sup> EN 62311:2008

#### Manufacturer <sup>[12]</sup>

HYUNDAI MOBIS Co., Ltd.

203, Teheran-ro, Gangnam-gu,

Seoul, 06141, Korea

Tel: +82-31-260-2707

#### Representative in the EU <sup>[13]</sup>

MOBIS Parts Europe N.V.

Wilhelm-Fay-Strabe 1,

Frankfurt Main, 65936, Germany

Tel: +49-69-85096-5011

#### Notified Body <sup>[14]</sup>

TUV SUD BABT / TUV SUD Group

Octagon House, Concorde Way, Fareham

Hampshire, PO15 5RL, United Kingdom

**Notified Body Identification** <sup>[17]</sup> 0168

**Reference** <sup>[18]</sup> BABT-RED001341 I01

**Signed By** <sup>[15]</sup> 29/03/2019

This declaration of conformity is issued under the sole responsibility of the manufacturer. <sup>[16]</sup>

최승훈

Seunghoon Choe

Representative

Hyundai MOBIS Co., Ltd.

#### Additional information <sup>[19]</sup>

HW: AI3.GEN.AUDIO4.0V.001

SW: AI3.GEN.001

# 6. Vožnja vašeg vozila

Prije vožnje .....	6-4
Prije ulaska u vozilo .....	6-4
Prije pokretanja .....	6-4
Kontakt brava .....	6-6
Položaji ključa .....	6-6
Start/stop tipka motora .....	6-9
Ručni mjenjač.....	6-14
Korištenje ručnog mjenjača.....	6-14
Dobre vozačke navike .....	6-16
Automatizirani ručni mjenjač (AMT).....	6-17
Korištenje AMT mjenjača .....	6-18
Značajke AMT mjenjača.....	6-18
LCD poruka upozorenja temperature AMT mjenjača .....	6-22
Položaji AMT mjenjača .....	6-27
Parkiranje .....	6-25
Dobre vozačke navike .....	6-28
Kočnički sustav .....	6-30
Servo sustav.....	6-30
Indikator istrošenja diska .....	6-30
Stražnje bubanj-kočnice .....	6-31
Parkirna kočnica .....	6-31
Sustav protiv blokade kočnica (ABS) .....	6-32
Elektronička kontrola stabilnosti (ESC).....	6-34
Sustav nadzora stabilnosti vozila (VSM) .....	6-37
Pomoć pri kretanju uzbrdo (HAC) .....	6-38
Upozorenje naglog kočenja (ESS) .....	6-39
Dobre navike kočenja.....	6-40
ISG (Idle Stop and Go) sustav.....	6-41
Aktivacija ISG sustava .....	6-41
Deaktivacija ISG sustava .....	6-44
Neispravnost ISG sustava .....	6-44
Deaktivacija senzora akumulatora .....	6-45

Posebni uvjeti vožnje .....	6-46
Opasni uvjeti vožnje .....	6-46
Ljuljanje vozila .....	6-46
Prolazak kroz zavoje .....	6-47
Vožnja noću .....	6-47
Vožnja po kiši .....	6-47
Vožnja u poplavljenim područjima.....	6-48
Vožnja autocestom.....	6-48
Smanjenje rizika od prevrtanja .....	6-49
Vožnja zimi .....	6-50
Snijeg ili poledica .....	6-50
Pretpostavke za zimsku vožnju .....	6-52
Masa vozila .....	6-54
Pretovar.....	6-54
Vuča prikolice.....	6-55
Odlučili ste vući prikolicu? .....	6-56
Oprema za vuču prikolice .....	6-60
Vožnja s prikolicom .....	6-61
Održavanje uz vuču prikolice.....	6-64



## **UPOZORENJE - UPOZORENJE - ISPUŠNI PLINOVI MOGU BITI OPASNI!**

**Ispušni plinovi motora sadržavaju ugljični monoksid (CO) i mogu biti izrazito opasni te izazvati nesvjesticu i smrt.** Ugljični dioksid nema okusa ni mirisa. Ako u bilo kojem trenutku osjetite miris ispušnih plinova unutar vozila, odmah otvorite prozor.

### **Nikada nemojte udisati ispušne plinove.**

Ispušni plinovi sadrže ugljični monoksid, miris bez boje i mirisa koji uzrokuje nesvjesticu i smrt gušenjem.

### **Ispušni sustav ne smije propuštati; provjeravajte redovito njegovu nepropusnost.**

Ispušni sustav treba provjeriti kad god se vozilo podiže zbog promjene ulja ili bilo kojeg drugog razloga. Ukoliko čujete promjenu u zvuku ispuštanja ili se prevezete preko nečega što je udarilo donju stranu Vašeg vozila, preporučujemo da sustav provjeri ovlašteni HYUNDAI trgovac.

### **Motor ne smije raditi u zatvorenom prostoru.**

Držanje motora u praznom hodu u Vašoj garaži, opasna je aktivnost čak i kad su vrata od garaže otvorena. Nikada ne držite motor upaljen unutar garaže dulje od vremena potrebnog da ga pokrenete i izvezete iz garaže.

### **Izbjegavajte rad motora u praznom hodu na dulje vrijeme dok su putnici u kabini.**

Ukoliko je nužno držati motor vozila u praznom hodu na dulji period dok su ljudi unutar vozila, pripazite da je to na otvorenom prostoru s dotokom zraka u položaju "Fresh" dok ventilator radi najvećom brzinom kako bi svježiji zrak ulazio u unutrašnjost.

### **Svi otvori za prozračivanje moraju biti čisti.**

Kako biste osigurali ispravan rad sustava za ventilaciju, uvjerite se da su ventilator za dotok zraka ispred vjetrobranskog stakla očišćeni od snijega, leda, lišća i drugih prepreka.

### **Ako morate voziti s otvorenim prtljažnikom, jer prenosite predmete pripazite na sljedeće:**

Zatvorite sve prozore.

Otvorite bočne ventilacijske otvore.

Postavite dotok zraka na "Fresh", kontrolu struje zraka na "Floor" ili "Face". A ventilator na najveću brzinu.

### PRIJE VOŽNJE

#### Prije ulaska u vozilo

- Vodite računa da su sva stakla, retrovizori i vanjska svjetla čisti.
- Provjerite u kakvom su stanju gume.
- Pogledajte ispod vozila da nema tragova bilo kakvih curenja tekućina.
- Ako namjeravate ići unazad, provjerite ima li kakvih prepreka iza vozila.

#### Prije pokretanja

- Dobro zatvorite sva vrata.
- Podesite sjedalo kako bi vam sve kontrole bile lako dosežne.
- Podesite unutarnji i vanjske retrovizore.
- Provjerite rade li sva svjetla.
- Provjerite sve pokazivače i mjerače.
- Provjerite ispravnost svih svjetla upozorenja kad je prekidač za paljenje u položaju ON.
- Otpustite parkirnu kočnicu i provjerite jesu li se ugasila svjetla upozorenja za kočnicu.
- Vežite sigurnosni pojas. Svi putnici u vozilu moraju biti vezani.

Zbog sigurnog upravljanja, uvjerite se da ste upoznati s Vašim vozilom i njegovom opremom.



#### UPOZORENJE

- **Svi putnici moraju biti vezani kad god se vozilo kreće. Za više informacija o pravilnom korištenju sigurnosnih pojaseva pogledajte pod “Sigurnosni pojasevi” u poglavlju 3.**
- **Prije kretanja provjerite ima li u okolini automobila, ljudi, posebno djece. Vozite defenzivno i uvijek uz pretpostavku da drugi sudionici u prometu mogu biti nepažljivi, osobito djeca.**
- **Ometanje tijekom vožnje može rezultirati gubitkom kontrole nad vozilom što može uzrokovati nesreću, ozbiljne ozljede i smrt. Prva vozačeva dužnost je sigurno i legalno upravljanje vozilom. Korištenje svih ručnih uređaja ili druge opreme ili sustava vozila koji mogu odvratiti pogled, pažnju i koncentraciju vozača sa sigurnog upravljanja vozilom ili zakonski nisu dozvoljeni, nikada se ne smiju koristiti tijekom upravljanja vozilom.**
- **Održavajte sigurnosni razmak u odnosu na vozilo ispred.**



## UPOZORENJE

**Vožnja pod utjecajem alkohola ili droga. NIKAD nemojte voziti u opijenom stanju.**

Piti i voziti je opasno. Vožnja u pijanom stanju najveći je uzrok smrti na autocestama. Čak će i mala količina alkohola utjecati na Vaše reflekse, percepciju i procjenu. Alkohol je uzročnik nesreća na autocestama broj jedan. Čak i male količine alkohola mogu utjecati na sposobnost prosudbe, reflekse i reakcije. Samo jedno je piće dovoljno da doživite nesreću zbog loše reakcije na situaciju koja bez tog pića uopće ne bi bila dvoj-bena ili potencijalno opasna.

Vožnja pod utjecajem droga je jednako opasna, ako ne i opasnija od vožnje pod utjecajem alkohola.

Šanse za ozbiljnu prometnu nesreću su veće ako pijete i uzimate droge dok vozite.

Ako pijete ili uzimate droge nemojte voziti. Nemojte se voziti s vozačem koji je pio ili uzimao droge. Odaberite odgovornog vozača ili nazovite taksi.

## PREKIDAČ PALJENJA

### UPOZORENJE

Kako biste smanjili rizik od OZBILJNE OZLJEDE ili SMRTI, pridržavajte se ovih uputa:

- NIKAD nemojte dopustiti djeci ili osobi koja ne zna upravljati vozilom da dira prekidač za paljenje ili povezane dijelove. Vozilo se može iznenada pomaknuti.
- NIKAD nemojte posezati za prekidačem za paljenje kroz upravljač, ili bilo koje druge kontrole, dok je vozilo u pokretu. Prisutnost ruke ili ruku na ovom području može izazvati gubitak kontrole nad vozilom što može rezultirati nesrećom.

### Položaji ključa (ako je u opremi)

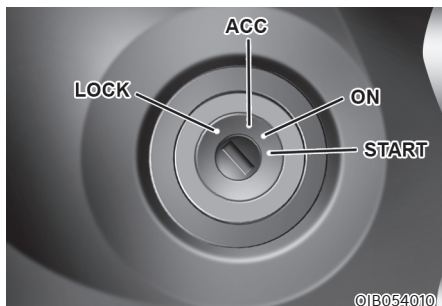

### UPOZORENJE

- NIKAD nemojte okretati prekidač za paljenje u položaj LOCK ili ACC u vožnji osim u slučaju prijekne potrebe.

To može dovesti do gubitka kontrole nad smjerom i kočenjem što može uzrokovati nesreću.

- Zaključavanje upravljača nije zamjena za parkirnu kočnicu. Prije napuštanja vozačevog sjedala uvijek se uvjerite da je ručica mjenjača u prvoj brzini za vozila s ručnim mjenjačem ili u položaju N (prazan hod) za vozila s automatskim ATM mjenjačem. Povucite parkirnu kočnicu do kraja i ugasisite motor.

Ako ne poduzmete ove mjere opreza može doći do neočekivanih i iznenadnih kretanja vozila.

### OPASKA

Nemojte ugrađivati nikakve dodatke na otvor za ključ. Oni mogu omesti komunikaciju ključa i tako onemogućiti paljenje motora.

### ***Položaj prekidača za paljenje***

<b>Položaj prekidača</b>	<b>Akcija</b>	<b>Zabilješka</b>
<b>LOCK</b>	Ključ za paljenje se može izvaditi samo u položaju LOCK. Kad okrećete ključ u LOCK položaj, gurnite ključ unutra u položaju ACC i okrenite ga u položaj LOCK (ako je u opremi).	Upravljač se zaključava kao zaštita od krađe.
<b>ACC</b>	Upravljač je otključan i električni dodaci se mogu koristiti	Upravljač se otključava. Ako osjetite poteškoće prilikom okretanja prekidača za paljenje u položaj ACC, okrenite ključ ulijevo/ udesno dok okrećete upravljač kako biste oslobodili blokadu.
<b>ON</b>	Svjetla za upozorenje mogu se provjeriti prije pokretanja motora. Ovo je normalan položaj nakon što je motor pokrenut. Indikatori na instrument ploči se mogu provjeriti u ovom položaju.	Nemojte ostavljati prekidač za paljenje u položaju ON ako motor ne radi kako biste spriječili pražnjenje akumulatora.
<b>START</b>	Okrenite ključ za paljenje u položaj START kako biste pokrenuli motor. Brava vraća ključ u položaj ON kad ga otpustite.	Motor će 'verglati' dok ne pustite ključ.

### Pokretanje motora



#### UPOZORENJE

- Tijekom vožnje uvijek nosite prikladnu obuću. Neprikladna obuća (visoke pete, panceriće, itd.) mogu Vas omesti pri korištenju papučice gasa, kočnice i spojke (ako je u opremi).
- Ne pokrećite motor uz pritisnutu papučicu gasa. Vozilo se može pomaknuti i izazvati nesreću.
- Pričekajte da se okretaji motora ustabile. Vozilo se može nenadano pomaknuti ako se otpusti papučica kočnice dok su okretaji visoki.

Pokretanje benzinskog motora

Vozila s ručnim mjenjačem

1. Provjerite da je povučena parkirna kočnica.
2. Pritisnite papučicu spojke do kraja i stavite mjenjač u položaj prazan hod.
3. Držite papučicu spojke i kočnicu pritisnutima dok okrećete prekidač za paljenje u položaj za start.
4. Okrenite prekidač za paljenje u položaj START. Zadržite ključ (maksimalno 10 sekundi) do pokretanja motora, zatim otpustite ključ.

Vozilo s automatskim ATM mjenjačem

1. Provjerite da je povučena parkirna kočnica.
2. Postavite ručicu mjenjača u položaj N (prazni hod).
3. Papučicu kočnice pritisnite do kraja.
4. Okrenite prekidač za paljenje u položaj START. Zadržite ključ (maksimalno 10 sekundi) do pokretanja motora, zatim otpustite ključ.



#### Obavijest

- Motor treba pokretati bez papučice gasa neovisno o tome je li zagrijan ili ne.

**Nemojte čekati da se motor ugrije dok stoji. Odmah krenite uz umjerenu brzinu. Izbjegavajte naglo ubrzavanje i kočenje. Nemojte tjerati hladan motor u visoke okretaje.**

- Uvijek pokrećite motor uz pritisak na pedalu kočnice.

**OPASKA**

Kako biste spriječili oštećenja:

- Ako promet i uvjeti na cesti to dopuštaju, možete staviti ručicu mjenjača u položaj N (prazan hod) dok se vozilo još kreće i okrenite prekidač za paljenje u položaj START u pokušaju da ponovno pokrenete motor.
- Ne držite ključ za paljenje u položaju START dulje od 10 sekundi. Ako se motor odbija pokrenuti, pričekajte 5 do 10 sekundi prije nego pokušate ponovno. Neispravno rukovanje može oštetiti elektro-pokretač.
- Nemojte pokušavati pokrenuti motor vučom, tj. guranjem vozila.
- Nemojte kontakt za paljenje okretati u položaj START dok motor radi. To može oštetiti elektro-pokretač.

### Start/Stop tipka motora (ako je dio opreme)



Tipka će zbog Vaše udobnosti zasvijetliti svaki put kad su otvorena prednja vrata. Svjetlo će se ugасiti otprilike 30 sekundi nakon zatvaranja vrata. Također će se ugасiti čim se aktivira protuprovalni sustav.

**UPOZORENJE**

**Gašenje motora u slučaju nužde:**

**Pritisnite i držite Engine Start/Stop prekidač dulje od dvije sekunde ili brzo pritisnite i pustite Engine Start/Stop prekidač tri puta (unutar tri sekunde).**



### UPOZORENJE

NIKAD nemojte dopustiti djeci ili bilo kojoj osobi koja nije upoznata s upravljanjem vozilom da dodiruje ili koristi Start/Stop prekidač. Može se dogoditi nenadano i neželjeno pomicanje vozila koje može imati za posljedicu teške ili smrtne ozljede.



### UPOZORENJE

- Nikada nemojte pritiskati START/STOP tipku motora dok je vozilo u pokretu osim u slučaju nužde. To može dovesti do gubitka kontrole smjera (jer će prestati raditi servoupravljač), kao i kočenja, što može uzrokovati nesreću.
- Prije napuštanja sjedala vozača uvijek povucite parkirnu kočnicu i isključite motor te uzmite sa sobom Smart ključ. Može doći do neočekivanog kretanja vozila ako ne slijedite ove mjere opreza.
- NIKAD nemojte pokušati dohvatiti bilo koju komadnu vozila posezanjem kroz upravljački obruč dok je vozilo u pokretu. Ruka koja je provučena kroz upravljački obruč može zasmetati sigurnom upravljanju vozilom i izazvati nesreću.

### Položaji Start/Stop tipke motora

Položaj prekidača	Akcija	Zabilješka
OFF	<ul style="list-style-type: none"> <li>• Zaustavite vozilo i pritisnite START/STOP tipku motora kako biste ugasili motor (položaj START/RUN) ili napajanje vozila (položaj ON).</li> <li>• Upravljač će se zaključati kako bi zaštitio vozilo od krađe.</li> </ul>	Ako upravljač nije dobro zaključan kada otvorite vozačeva vrata, oglasit će se zvuk upozorenja. ACC
ACC	<ul style="list-style-type: none"> <li>• Pritisnite START/STOP tipku motora kad je tipka u položaju OFF bez pritiskanja papučice spojke.</li> <li>• Upravljač se otključava, a električni pribor možete nastaviti koristiti.</li> </ul>	<ul style="list-style-type: none"> <li>• Ako je START/STOP tipka motora u položaju ACC dulje od jednog sata, tipka će se automatski isključiti kako bi se izbjeglo pražnjenje akumulatora.</li> <li>• Ako upravljač nije pravilno otključan, START/STOP tipka motora neće raditi. Pritisnite START/STOP tipku motora dok okrećete upravljač ulijevo/udesno kako biste oslobodili blokadu.</li> </ul>
ON	<ul style="list-style-type: none"> <li>• Pritisnite START/STOP tipku motora dok je tipka u položaju ACC bez pritiskanja papučice spojke.</li> <li>• Svjetla upozorenja se mogu provjeriti prije pokretanja motora.</li> </ul>	Ne ostavljajte START/STOP tipku motora u položaju ON na dulji period kako bi se izbjeglo pražnjenje akumulatora. Može doći do pražnjenja akumulatora jer motor još ne radi.
START	Za pokretanje motora, pritisnite papučicu spojke i papučicu kočnice i pritisnite START/STOP tipku motora dok je ručica mjenjača u položaju N (prazan hod).	Ako pritisnete START/STOP tipku motora bez pritiskanja papučice spojke motor se neće pokrenuti i START/STOP tipka motora mijenja se kako slijedi: <b>OFF → ACC → ON → OFF</b>

## Pokretanje motora



### UPOZORENJE

- Tijekom vožnje uvijek nosite prikladnu obuću. Neprikladna obuća (visoke pete, panceriće, itd.) mogu Vas omesti pri korištenju papučice gasa, kočnice i spojke (ako je u opremi).
- Nemojte pokretati motor uz pritisnutu papučicu gasa. Vozilo se može pomaknuti i izazvati nesreću.
- Pričekajte da se okretaji motora ustabile. Vozilo se može nenadano pomaknuti ako se otpusti papučica kočnice dok su okretaji visoki.



### Obavijest

- Motor će se pokrenuti samo ako pritisnete Engine Start/Stop prekidač i smart ključ je u vozilu.
- Čak i ako je smart ključ u vozilu, no daleko je od vas, moguće je da nećete moći pokrenuti motor.
- Ako je Start/Stop tipka motora u položaju ACC ili iznad, ako su vrata otvorena, sustav će provjeravati gdje je smart ključ. Ako smart ključ nije u vozilu, upalit će se indikator “” a na LCD zaslonu će se oglasiti poruka “Key is not in the vehicle”. Ako su sva vrata zatvorena, u roku 5 sekundi oglasit će se zvučno upozorenje. Zvuk upozorenja ugasit će se dok je vozilo u pokretu. Uvijek imajte smart ključ uz sebe.

Pokretanje benzinskog motora

Vozila s ručnim mjenjačem:

1. Nosite smart ključ uza se.
2. Uvjerite se da je povučena parkirna kočnica.
3. Do kraja pritisnite papučicu spojke i pomaknite ručicu mjenjača u položaj N (prazan hod).
4. Dok pokrećete motor pritisnite papučicu spojke i kočnice.
5. Pritisnite START/STOP tipku motora.

Vozila s automatskim ATM mjenjačem:

1. Nosite smart ključ uza se.
2. Uvjerite se da je povučena parkirna kočnica.
3. Ručicu mjenjača stavite u položaj N (prazan hod).
4. Pritisnite papučicu kočnice do kraja.
5. Pritisnite START/STOP tipku motora. Motor nije moguće pokrenuti ako ručica mjenjača nije u položaju N (prazan hod).



### Obavijest

- Motor treba pokretati bez papučice gasa neovisno o tome je li zagrijan ili ne.  
Nemojte čekati da se motor ugrije dok stoji. Odmah krenite uz umjerenu brzinu. Izbjegavajte naglo ubrzavanje i kočenje. Nemojte tjerati hladan motor u visoke okretaje.
- Uvijek pokrećite motor uz pritisak na pedalu kočnice.

**OPASKA**

Kako biste spriječili oštećenja:

- Ako promet i uvjeti na cesti to dopuštaju, možete staviti ručicu mjenjača u položaj N (prazan hod) dok se vozilo još kreće i okrenite prekidač za paljenje u položaj START u pokušaju da ponovno pokrenete motor.
- Nemojte pokušati pokrenuti motor guranjem ili vučenjem vozila.

**OPASKA**

Kako biste spriječili oštećenja:

Nemojte pritiskati START/STOP tipku motora više od 10 sekundi, osim ako je osigurač stop svjetla pregorio.

Ako je osigurač stop svjetla pregorio, ne možete normalno pokrenuti motor. Zamijenite osigurač s novim osiguračem. Ako niste u mogućnosti zamijeniti osigurač, možete pokrenuti motor pritiskom i držanjem START/STOP tipke motora 10 sekundi dok je tipka u položaju ACC. Motor se može pokrenuti i bez pritiska na papučicu kočnice.

Za Vašu sigurnost uvijek pritisnite papučicu kočnice i/ili spojke prije pokretanja motora.

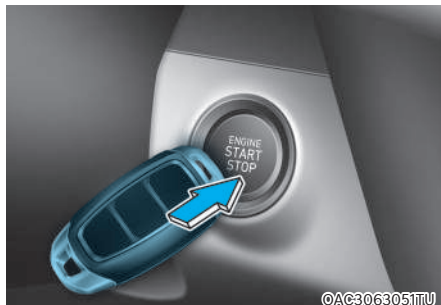
**i Obavijest**

Ako je baterija smart ključa slaba ili smart ključ ne radi ispravno, možete pokrenuti motor pritiskom na START/STOP tipku motora pomoću smart ključa kako prikazuje ilustracija.

## RUČNI MJENJAČ (AKO JE U OPREMI)

### Tip A

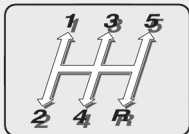
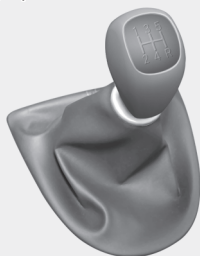

OAC3N060068TU

### Tip B



Prekidač (1) mora biti pritisnut dok pomičete ručicu mjenjača.

OAC3N060072TU

### Rad ručnog mjenjača

Ručni mjenjač ima 5 stupnjeva prijenosa za vožnju naprijed.

Uzorak mijenjanja brzina utisnut je na vrhu ručice. Mjenjač je u potpunosti sinkroniziran na svim stupnjevima prijenosa unaprijed tako da je jednostavno prebacivanje u bilo viši ili niži stupanj prijenosa.

### UPOZORENJE

Prije napuštanja vozačkog sjedala, uvijek povucite parkirnu kočnicu do kraja i ugasiite motor. Provjerite da je ručica mjenjača u 1. stupnju kad je vozilo parkirano na ravnom ili na uzbrdici, a u položaju R (hod unazad) kad je parkirano na nizbrdici. Ako ove mjere opreza nisu poduzete, može doći do iznenadnog i neočekivanog pomicanja vozila.

Prekidač koji se nalazi točno ispod vrha ručice mjenjača mora se pritisnuti prema gore tijekom prebacivanja ručice u položaj R (hod unazad). Vodite računa da je vozilo u potpunosti zaustavljeno prije prebacivanja u R (hod unazad). Ručica mjenjača se mora vratiti u položaj N (prazan hod) prije ubacivanja u položaj R (hod unazad).

Ako ste se u potpunosti zaustavili i teško je promijeniti u 1. stupanj prijenosa ili R (hod unazad):

1. Stavite ručicu mjenjača u prazan hod i otpustite papučicu spojke.
2. Pritisnite papučicu spojke, a zatim prebacite u 1. stupanj ili R (hod unazad) položaj.

### Obavijest

Za vrijeme hladnog vremena, prebacivanje može biti otežano dok se ulje u mjenjaču ne zagrije. To je normalno i nije znak neispravnosti mjenjača.

### Upotreba spojke

Papučica spojke treba biti pritisnuta skroz do poda prije:

- Pokretanja motora  
Motor neće startati ako papučica spojke nije pritisnuta.
- Promjene stupnja prijenosa u viši ili niži stupanje prijenosa.
- Zaustavljanja motora  
Zaustavite vozilo na siguran način i pritisnite pedalu kočnice i spojke. Potom prebacite ručicu mjenjača u položaj N (prazan hod) i ugasite motor.

Kad otpuštate papučicu spojke, činite to polako. Papučica spojke mora biti posve otpuštena tijekom vožnje.

#### OPASKA

Kako biste spriječili nepotrebno trošenje ili oštećenje spojke:

- Nemojte nogu odmarati na papučici spojke tijekom vožnje.
- Nemojte 'držati' vozilo na usponu pomoću spojke dok čekate da se promijeni svjetlo na semaforu i sl.
- Uvijek pritisnite pedalu spojke do kraja kako biste spriječili buku ili nastanak oštećenja.
- Nemojte kretati u drugom stupnju prijenosa, osim ako krećete na zaleđenoj ili iznimno skliskoj podlozi.
- Nemojte voziti uz preopterećeno vozilo. Pridržavajte se dopuštene nosivosti vozila.
- Uvijek pritisnite pedalu spojke do kraja dok se motor posve ne zaustavi. Ako otpustite pedalu spojke prije, motor će se naglo zaustaviti.

### Prebacivanje u niži stupanj prijenosa

Prebacite u niži stupanj prijenosa kad morate usporiti u gustom prometu ili vozite po strmoj uzbrdici kako biste smanjili opterećenje motora.

Također, prebacivanje u niži stupanj prijenosa smanjuje mogućnost gušenja motora i olakšava ubrzavanje.

Ako se vozite nizbrdo, prebacivanje u niži stupanj prijenosa olakšava kočenje motorom i održavanje sigurne brzine te tako smanjuje zagrijavanje i trošenje kočnica.

#### OPASKA

Kako biste spriječili oštećenje motora, spojke i mjenjača:

- Kad prebacujete iz 5. stupnja prijenosa u 4. stupanj, budite oprezni da slučajno ne gurnete ručicu mjenjača u 2. stupanj prijenosa. Takvo drastično prebacivanje stupnja prijenosa može uzrokovati povećanje okretaja motora do točke kad će okretomjer ući crveno područje. To može uzrokovati oštećenje motora i mjenjača.
- Nemojte prebacivati u nižu brzinu više od dva stupnja prijenosa ili prebacivati u nižu brzinu kad motor radi pri visokim okretajima (5000 o/min ili više). Takvo prebacivanje u nižu brzinu može oštetiti motor, spojku i mjenjač.

### Dobre vozačke navike

- Nikada nemojte izbacivati mjenjač iz brzine kako biste se kotrljali nizbrdo. To je vrlo opasno. Uvijek se spuštajte s vozilom u brzini.
- Nemojte 'sjediti' na kočnici. To može uzrokovati pregrijavanje i kvar kočnica. Umjesto toga, kad vozite niz dugu nizbrdicu, usporite i prebacite u nižu brzinu. Kad to činite, kočenje motorom pomoći će s usporavanjem vozila.
- Usporite prije prebacivanja u niži stupanj prijenosa. To će pomoći pri sprečavanju prekomjernog opterećenja motora, što može uzrokovati štetu.
- Usporite kad ste izloženi bočnom vjetru. To vam daje puno bolju kontrolu nad vozilom.
- Vodite računa da je vozilo u potpunosti zaustavljeno prije nego što prebacite u položaj R (hod unazad) kako biste spriječili oštećenje mjenjača. Da biste ubacili u R (hod unazad), prvo prebacite u prazan hod i tek potom u položaj R (hod unazad).
- Budite iznimno oprezni na skliskoj površini. Budite posebno pažljivi pri kočenju, ubravanju ili prebacivanju brzina. Na skliskoj površini nagla promjena brzine vozila može uzrokovati gubitak trakcije pogonskih kotača što može izazvati gubitak kontrole nad vozilom

### UPOZORENJE

**Nemojte kočiti motorom (prebacivanje iz višeg u niži stupanj prijenosa) naglo po skliskoj podlozi. Može doći do proklizavanja vozila uzrokujući nesreću.**

### UPOZORENJE

**Kako biste umanjili opasnost od OZBILJNIH OZLJEDA ili SMRTI:**

- **UVIJEK se vežite! U sudaru, nevezani putnik će vjerojatnije biti znatno više ozlijeđen ili doživjeti po život opasne ozljede nego pravilno vezani putnik.**
- **Izbjegavajte velike brzine u zavojima ili skretanjima.**
- **Nemojte činiti nagle pokrete upravljačem, kao što su oštre promjene voznih traka ili brza, oštra skretanja.**
- **Rizik od prevrtanja se povećava ako izgubite kontrolu nad vozilom pri brzinama na autocesti.**
- **Gubitak nadzora se često dogodi ako dva ili više kotača izađu s kolnika i vozač učini pretjeran manevar upravljačem kako bi se vratio na cestu.**
- **U slučaju nenamjernog silaska s kolnika, nemojte naglo upravljati. Umjesto toga, usporite prije nego se vratite u vozni trak.**
- **Nemojte prekoračiti propisana ograničenja brzine: HYUNDAI preporučuje da se uvijek pridržavate istaknutih ograničenja brzine.**

## AUTOMATIZIRANI RUČNI MJENJAČ (AMT) (AKO JE U OPREMI)

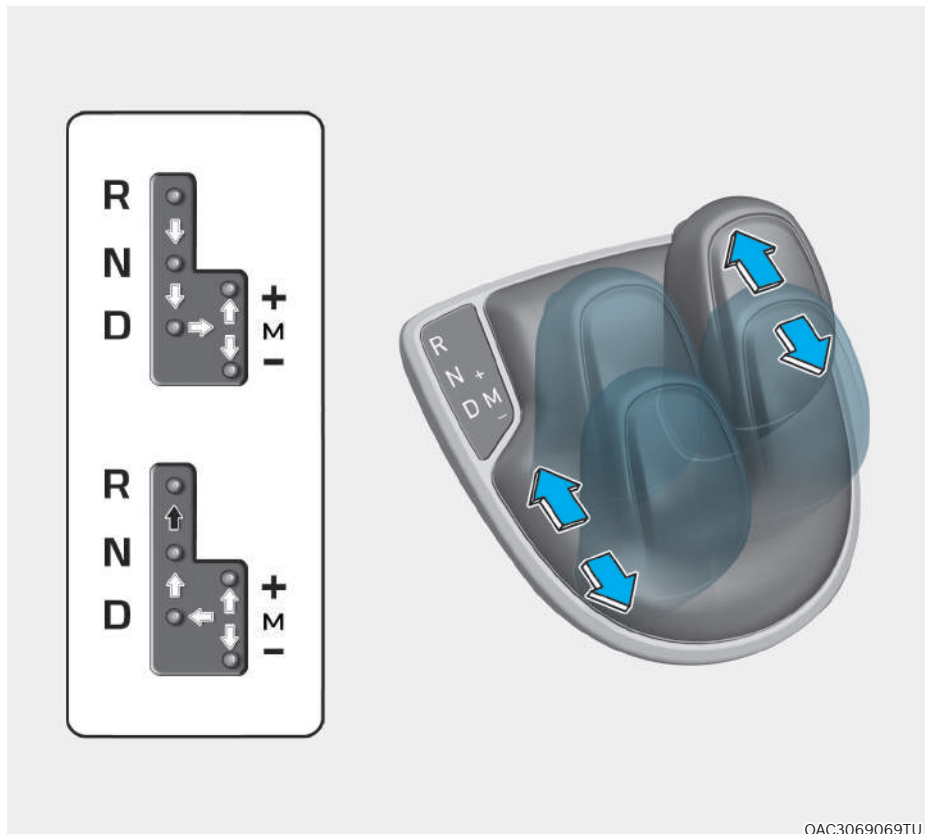

OAC3069069TU

➡ Pritisnite prekidač na ručici kad ju pomičete.

➡ Ručica se može pomicati bez otpora.

Automatizirani ručni mjenjač (AMT) je mjenjač opremljen aktuatorom prebacivanja stupnja prijenosa i aktuatorom spojke koji su dodani na klasični ručni mjenjač. Upravljačka jedinica automatski prebacuje stupnjeve prijenosa i uključuje spojku kako bi pružila vozaču iskustvo bezbrižne vožnje.

### Rad AMT mjenjača

AMT mjenjač ima pet stupnjeva prijenosa za vožnju unaprijed i jedan hod unazad.

Brzine se odabiru automatski ako je ručica mjenjača u položaju D (Drive).

### Značajke AMT mjenjača

- AMT mjenjač se može smatrati ručnim mjenjačem koji sam mijenja brzine. Osjećaj u vožnji koji pruža je identičan vozilu s ručnim mjenjačem.
- Kad je ručica mjenjača u položaju D (drive), mjenjač sam prolazi kroz stupnjeve prijenosa kao i klasični automatski mjenjač. No, za razliku od klasičnog automatika, promjene stupnja prijenosa kod AMT mjenjača se mogu osjetiti i čuti dok aktuatori odrađuju posao uključivanja i isključivanja spojke te fizičku promjenu stupnja prijenosa. Za vrijeme rada ovi se zvukovi mogu čuti. To je normalno i ne upućuje na kvar mjenjača.
- ATM mjenjač koristi jednolamelnu suhu spojku koja se razlikuje od pretvornika okretnog momenta kojim raspolaže automatski mjenjač. U vožnji će ATM mjenjač imati nižu potrošnju i malo bolje performanse od automatika, ali s mjesta će automatik malo bolje krenuti.
- Posljedično, promjene stupnja prijenosa su ponekad jače izražene nego kod klasičnih automatika, a lagane vibracije su moguće dok se usklađuje broj okretaja mjenjača s brojem okretaja motora za vrijeme kretanja. To je normalna radna karakteristika AMT mjenjača.
- Suha jednolamelna spojka prenosi okretni moment izravnije od pretvornika okretnog momenta kojim su opremljeni automatici. To je posebno izraženo kod kretanja ili za vrijeme vožnje niskim brzinama u start-stop režimima.
- Za vrijeme jakog ubrzanja pri niskim brzinama vožnje, broj okretaja motora se može jako povećati u ovisnosti o uvjetima vožnje.
- Za nježno kretanja uzbrdo, pritisnite pedalu gasa s puno osjećaja i prilagođeno trenutnim uvjetima.
- Ako pustite pedalu gasa pri niskim brzinama, osjetit ćete efekt kočenja motorom kao i kod vozila opremljenih ručnim mjenjačem.

- Ako se motor pokrene i ugasi, može se začuti zvuk klikanja dok sustav izvodi samodijagnostički test. To je normalna radna karakteristika AMT mjenjača.
- Tijekom prvih 1500 km može se učiniti da vozilo ne ubrzava glatko iz niskih brzina. To je posljedica uhadavanja: kad ono završi kvaliteta prebacivanja i performanse vozila će se jako poboljšati.

## **i** Obavijest

### Funkcija puzanja

Funkcija puzanja olakšava nježno kretanje vozila. Ako nogu maknete s pedale kočnice dok je ručica mjenjača u položaju D (drive), R (hod unazad) ili M (ručni mod), vozilo će krenuti lagano i bez pritiska na pedalu gasa. Za isključivanje ove funkcije pritisnite pedalu kočnice ili povucite ručicu ručne kočnice.

Funkcija puzanja neće raditi kad:

- Ručica ručne kočnice je podignuta, a ručica mjenjača je u položaju D (drive), R (hod unazad) ili M (ručni mod).

### **Naljepnica s uputama za AMT mjenjač**

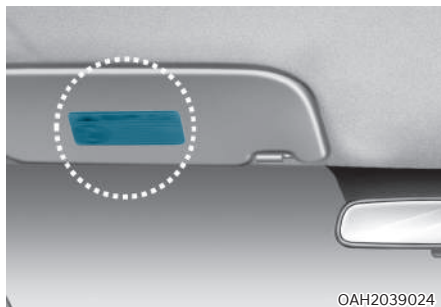

Pročitajte prije vožnje i slijedite upute otisnute na sjenilu za sunce na strani vozača.

## Uvjeti korištenja ručice mjenjača

Prebacivanje ručice		Uvjeti prebacivanja		Kad uvjeti nisu ispunjeni			
Iz (trenutni položaj)	U (željeni položaj)	Brzina vozila	Kočnica	Indikator prijenosa	Zvuk	Indikator korištenja kočnice 	Položaj ručice mjenjača
R	N	Nije dostupno		-	-	-	-
	D	Vožnja unatrag sporije od 7 km/h	Pritisnuta	R ili N trepće	Uključen	Uključen	N
N	R	Pomicanje prema naprijed sporije od 2 km/h	Pritisnuta	N trepće	Uključen	Uključen	N
	D	Vožnja unatrag sporije od 7 km/h	Pritisnuta	N trepće	Uključen	Uključen	N
D	R	Pomicanje prema naprijed sporije od 2 km/h	Pritisnuta	D ili N trepće	Uključen	Uključen	N
	N	Nije dostupno		-	-	-	-



## UPOZORENJE

Kako biste umanjili opasnost od OZBILJNIH OZLJEDA ili SMRTI:

- Uvijek provjerite ima li u okolini Vašeg vozila ljudi, ponajprije djece, prije prebacivanja vozila u D (vožnja) ili R (hod unazad).
- Prije napuštanja vozačkog sjedala, uvijek provjerite je li ručica mjenjača u položaju N (prazan hod); zatim povucite parkirnu kočnicu i ugasisite motor. Ako ove mjere opreza nisu poduzete, može doći do iznenadnog i neočekivanog pomicanja vozila.
- Nemojte kočiti motorom (prebacivanje iz višeg u niži stupanj prijenosa) naglo po skliskoj podlozi. Može doći do proklizavanja vozila uzrokujući nesreću.

### Pokazivač položaja ručice mjenjača

Indikator na instrument ploči pokazuje položaj ručice mjenjača kad je prekidač za paljenje u položaju ON.



## UPOZORENJE

- Nakon što se vozilo zaustavilo, uvijek ostavite ručicu mjenjača u položaju N, zatim povucite parkirnu kočnicu i ugasisite motor.
- Ručica mjenjača u položaju N nije i ne može biti zamjena za parkirnu kočnicu!

### Indikator upozorenja AMT mjenjača



#### Press brake (pritisnite kočnicu)

Motor nije moguće pokrenuti ako ručica mjenjača nije u položaju N i pedala kočnice nije pritisnuta.

### Svjetlo upozorenja AMT mjenjača



#### Clutch Over Heated (spojka pregrijana)

Ovo upozorenje ukazuje na pregrijanu spojku. Pokazuje se dok je prekidač paljenja u položaju ON ako je temperatura spojke premašila graničnu dopuštenu vrijednost.

### **i** Obavijest

Svjetlo upozorenja pregrijavanja AMT mjenjača se uključuje kad je spojka pregrijana. Temperatura mjenjača se porasti ako se vozilo zadržava pritiskanjem papučice gasa na uzbrdici ili dugotrajnim stop and go uvjetima prometa na strmom usponu. Kako biste spriječili pregrijavanje, vozilo na uzbrdici držite u mjestu pomoću kočnice.

- Ako se vozilo zadržava pritiskanjem papučice gasa na uzbrdici ili dugotrajnim stop and go uvjetima prometa na strmom usponu spojka će se pregrijati i može se oštetiti. Kad se spojak pregrije, pali se upozorenje na instrument ploči.
- Ako je upozorenje aktivno, morate držati pedalu kočnice pritisnutom.
- Ako se ovo upozorenje ignorira, može se dogoditi oštećenje mjenjača i spojke. Jamstvo neće pokriti tako nastalo oštećenje.

### LCD zaslon poruke upozorenja temperature mjenjača

#### AMT poruka upozorenja

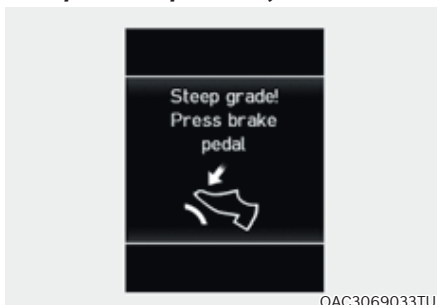

Vožnja uzbrdo ili po strmim nagibima:

- Za zadržavanje vozila na uzbrdici koristite nožnu kočnicu ili parkirnu kočnicu.
- U prometu s čestim zaustavljanjem i kretanjem na uzbrdici, održavajte razmak od vozila ispred sebe prije nego što ga pokrenete naprijed. Zatim zadržite vozilo na uzbrdici nožnom kočnicom.
- Ako se vozilo na uzbrdici drži pritiskom na papučicu gasa ili puzanjem s otpuštenom papučicom kočnice, spojka i mjenjač mogu se pregrijati, što može uzrokovati oštećenje. U tom slučaju, na zaslonu instrumentne ploče pojavit će se poruka upozorenja.
- Ako se na zaslonu instrumentne ploče pojavi poruka upozorenja, potrebno je pritisnuti nožnu kočnicu.
- Ignoriranje upozorenja može dovesti do oštećenja mjenjača.



### Visoka temperatura mjenjača (spojke) (prvo i drugo upozorenje)

- U određenim uvjetima, kao što su učestala zaustavljanja i kretanja na strmim nagibima, naglo kretanje ili ubrzanje ili drugi teški uvjeti vožnje, temperatura spojke mjenjača će se prekomjerno povećati.
- Kada je temperatura spojke visoka, aktivira se sigurnosni način zaštite i indikator položaja stupnja prijenosa na instrument tabli treperi uz zvučni signal. U tom će se trenutku na zaslonu instrument tabli pojaviti poruka upozorenja „Temperatura mjenjača je visoka! Sigurno se zaustavite“ i vožnja možda neće biti glatka.
- Nakon prvog upozorenja, temperatura spojke će se kontinuirano povećavati. Zatim će se oglasiti upozorenje i indikator mijenjanja brzina će kontinuirano treptati (drugo upozorenje).
- Ako se to dogodi, zaustavite vozilo na sigurnom mjestu, zaustavite vozilo s upaljenim motorom, pritisnite kočnicu i pustite da se spojka ohladi nekoliko minuta s upaljenim motorom.
- Ako zanemarite ovo upozorenje, uvjeti vožnje mogu se pogoršati. Možete osjetiti nagle promjene brzina i trzanje. Za povratak u normalne uvjete vožnje, zaustavite vozilo i pritisnite nožnu kočnicu. Zatim pustite da se mjenjač ohladi nekoliko minuta s upaljenim motorom.

### **i** Obavijest

**Temperatura mjenjača se porasti ako se vozilo zadržava pritiskanjem papučice gasa na uzbrdici ili dugotrajnim stop and go uvjetima prometa na strmom usponu. Kako biste spriječili pregrijavanje, vozilo na uzbrdici držite u mjestu pomoću kočnice.**

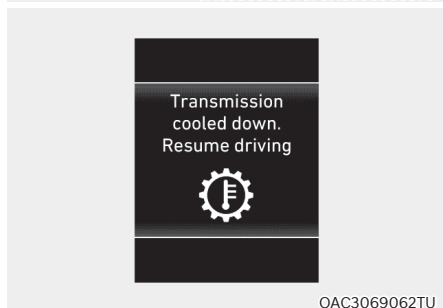
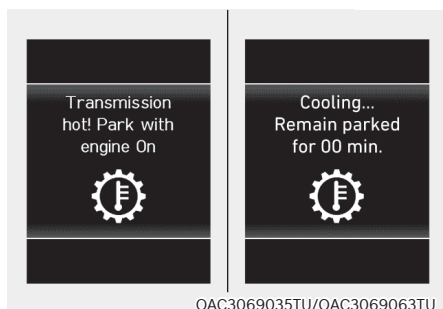

- Kad se pojavi poruka „Trans cooled. Resume driving“ možete nastaviti s vožnjom.
- Kad god je moguće vozite mirno i bez naglih trzaja.
- Ako bilo koja od poruka upozorenja na LCD zaslonu nastavi treptati, radi svoje sigurnosti preporučujemo da posjetite ovlaštenog HYUNDAI trgovca koji će provjeriti sustav.

### Obavijest

**Infotainment sustav se može promijeniti nakon ažuriranja softvera. Za više informacija pogledajte priručnik koji se nalazi u infotainment sustavu i kratki referentni vodič.**

### **Prijenosni sustav (spojka) je pregrijan (posljednje upozorenje)**

- Ako se vozilo nastavi voziti i temperatura spojke dosegne maksimalnu dopuštenu temperaturu pojavit će se poruka „Transmission hot! Park with engine on“. Kad se to dogodi spojka je isključena dok se ne ohladi na normalnu temperaturu.
- Upozorenje će pokazati potrebno vrijeme čekanja da se mjenjač ohladi.
- Ako se ovo dogodi, zaustavite vozilo na sigurnom mjestu, prebacite u N (prazni hod) i pritisnite papučicu kočnice na nekoliko minuta da bi se mjenjač ohladio. Motor mora raditi.

## Položaji AMT mjenjača

### **R (hod unazad)**

R (hod unazad)

Ovaj položaj koristite za vožnju unazad.

#### **OPASKA**

- **Uvijek se potpuno zaustavite prije prijenosa u ili iz položaja R (hod unazad).**
- **Kad prebacujete u položaj R (hod unazad), mjenjač neće odabrati hod unazad ako se vozilo kreće brže od 3 km/h.**
- **Pritisnite pedalu kočnice do kraja. Ako ju ne pritisnete, upalit će se indikator i hod unazad neće biti uključen..**

### **N (prazan hod)**

Kotači i mjenjač nisu blokirani.

Koristite N (prazan hod) ako trebate ponovno pokrenuti ugašeni motor ili ako je potrebno zaustaviti vozilo dok motor radi.

Uvijek pritisnite papučicu kočnice kad prebacujete iz N (prazan hod) u drugi položaj.



#### **UPOZORENJE**

**Nemojte prebacivati ručicu mjenjača ako pedala kočnice nije pritisnuta do kraja. Odabir stupnja prijenosa dok se motor vrti visokom brzinom vrtnje može izazvati naglo pomicanje vozila. To može izazvati gubitak nadzora nad vozilom i nalet na pješaka ili drugo vozilo.**

### **D (vožnja)**

To je normalan položaj vožnje unaprijed. Mjenjač će automatski prebacivati kroz slijed od pet stupnjeva prijenosa, pružajući najbolju potrošnju goriva i snagu.

Za dodatnu snagu kad pretječete drugo vozilo ili vozite uzbrdo, nastavite pritiskati papučicu gasa dok ne osjetite da je mjenjač prebacio u niži stupanj prijenosa.

### Kretanje na uzbrdici

- Uključite parkirnu kočnicu kako biste spriječili da se vozilo pomakne unazad.
- Dok držite pedalu kočnice pritisnutom, prebacite ručicu mjenjača u položaj D (Drive). Indikator na instrument ploči mora prikazivati da je uključen prvi stupanj prijenosa.
- Nogu premjestite s pedale kočnice i polako dodajte gas. Kad osjetite da se vozilo počelo pomicati otpustite parkirnu kočnicu i dodajte gas.

### Kretanje na nizbrdici

- Dok držite pedalu kočnice pritisnutom, prebacite ručicu mjenjača u položaj D (Drive). Indikator na instrument ploči mora prikazivati da je uključen prvi stupanj prijenosa.
- Nogu premjestite s pedale kočnice i polako dodajte gas. Kad se vozilo počelo pomicati i brzina poraste, spojka će biti uključena.

### OPASKA

- **Ako se stupanj prijenosa nije promijenio nakon što je ručica prebačena iz položaja N (prazan hod) u D (drive) / M (ručno) / R (hod unazad) probajte još jednom. U ovom slučaju promjena može potrajati praćena isprekidanim zvukovima. To je normalna pojava.**
- **Uvijek se u potpunosti zaustavite i pritisnite pedalu kočnice prije odabira položaja D (drive).**
- **Kad se iz položaja R prebacuje u položaj D, promjena se neće dogoditi ako je brzina vozila viša od 8 km/h.**
- **Pritisnite pedalu kočnice do kraja. Ako ju ne pritisnete, upalit će se indikator i hod unazad neće biti uključen.**

## Ručni mod

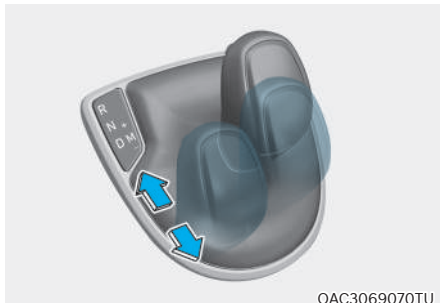

OAC3069070TU

Bilo da vozilo miruje ili je u pokretu, ručni način rada odabire se pomicanjem ručice mjenjača iz položaja D (vožnja) na ručni položaj (M). Za povratak na D (vožnja), gurnite ručicu mjenjača natrag u glavni položaj.

U ručnom modu, pomicanje ručice mjenjača prema naprijed i natrag će vam omogućiti odabir željenog raspona brzina za trenutačne vozačke uvjete.

- + (Gore) : Gurnite ručicu jednom unaprijed za prebacivanje u višu brzinu.
- (Dolje) : Gurnite ručicu jednom unazad za prebacivanje u nižu brzinu.

### OPASKA

Ako ručicu mjenjača ne možete pomaknuti u bilo koji položaj ili se ona automatski vraća u položaj N (prazan hod) kad je brzina kretanja viša od 10 km/h to ukazuje na moguću neispravnost u sustavu AMT mjenjača. U tom slučaju preporučujemo da sustav pregleda ovlaštene HYUNDAI trgovac.

## i Obavijest

- Samo pet stupnjeva prijenosa za vožnju unaprijed može biti birano. Za vožnju unazad ili parkiranje vozila, pomaknite ručicu mjenjača u položaj R (hod unazad) ili N (prazan hod) prema potrebi.
- Prebacivanje brzina naniže vrši se automatski kad vozilo usporava. Kad se vozilo zaustavi, automatski je odabran 1. stupanj prijenosa.
- Kad broj okretaja motora dostigne crveno područje mjenjač će automatski prebaciti u viši stupanj.
- Ako vozač pomakne ručicu u položaj +(Gore) ili -(Dolje), mjenjač možda ne prebaci u traženi stupanj prijenosa ako je sljedeći stupanj izvan dopuštenog raspona okretaja motora. Vozač mora prebacivati brzine navise ovisno o uvjetima na cesti, pazeći da su okretaji motora ispod crvenog područja. Kako bi se održale potrebne razine performansi i sigurnosti vozila, sustav možda neće izvršiti neke promjene stupnjeva prijenosa kad se ručica mjenjača koristi.
- Kad krećete po iznimno skliskoj podlozi, gurnite ručicu mjenjača prema naprijed (+). To će odabrati drugi stupanj prijenosa koji je pogodniji za kretanje po skliskoj podlozi. Gurnite ručicu prema nazad (-) za ponovni odabir prve brzine.

### Parkiranje

Uvijek se u potpunosti zaustavite prije parkiranja. Držite pedalu kočnice pritisnutom.

- Kad parkirate na ravnoj podlozi, prebacite ručicu mjenjača iz položaja D (drive)/R (hod unazad) u N (prazni hod) položaj. Potom aktivirajte parkirnu kočnicu prije gašenja motora i napuštanja vozila.
- Kod parkiranja na kosini, preporučuje se ručicu mjenjača prebaciti u položaj D za uzbrdicu ili R za nizbrdicu. Potom aktivirajte parkirnu kočnicu prije gašenja motora i napuštanja vozila.

Ako je motor ugašen, a ručica mjenjača je ostala u položajima D ili R, prije ponovnog pokretanja motora potrebno je pritisnuti pedalu kočnice i ručicu mjenjača prebaciti u N (prazni hod) položaj. U protivnom motor neće startati. Kad god napuštate vozilo, uzmite ključ sa sobom.



### UPOZORENJE

**Kad ste dugo u vozilu koje miruje, a čiji motor radi, nemojte bez razloga i dugo pritiskati pedalu gasa. Motor ili ispušni sustav mogu se pregrijati i izazvati požar.**

**Ispušni sustav i ispušni plinovi su jako vrući. Mogu izazvati ozbiljne opekline.**

**Nemojte stajati s upaljenim motorom iznad zapaljivih stvari predmeta poput papira, suhog lišća ili suhe trave. Može izbiti požar.**

### Dobre vozačke navike

- Nikada nemojte pomicati ručicu mjenjača iz N (prazan hod) u bilo koji drugi položaj s pritisnutom papučicom gasa.
- Vodite računa da je vozilo u potpunosti zaustavljeno prije nego što pokušate prebaciti u R (hod unazad) ili D (vožnja).
- Nikada nemojte izbaciti mjenjač iz brzine u položaj N tijekom vožnje. To može biti iznimno opasno. Tijekom vožnje vozilo uvijek držite u brzini.
- Nemojte 'sjediti' na kočnici. To može dovesti do pregrijavanja i kvara. Umjesto toga, kad vozite niz dugu nizbrdicu, usporite i prebacite u niži stupanj prijenosa. Kad to učinite, kočenje motora će pomoći pri usporavanju vozila.
- Ako koristite ručni mod prebacivanja (M) usporite prije prebacivanja u niži stupanj prijenosa. U suprotnom možda nećete uspjeti prebaciti u niži stupanj.
- Uvijek koristite parkirnu kočnicu. Nemojte ovisiti o postavljanju mjenjača u N (prazan hod) kako biste spriječili pomicanje vozila.

- Budite iznimno oprezni tijekom vožnje na skliskoj površini. Budite posebno pažljivi pri kočenju, ubrzavanju ili prebacivanju brzina. Na skliskoj površini nagla promjena brzine vozila može uzrokovati gubitak prisanjanja pogonskih kotača i gubitak kontrole nad vozilom.
- Optimalne performanse i potrošnja goriva se postižu nježnim pritiskanjem i otpuštanjem papučice gasa.



## UPOZORENJE

### Kako biste spriječili opasnost od SMRTNIH ILI VRLLO TEŠKIH OZLJEDA:

- **Uvijek se vežite! U sudaru, nevezani putnik će vjerojatnije biti znatno više ozlijeđen ili može čak i smrtno stradati nego pravilno vezani putnik.**
- **Izbjegavajte velike brzine u zavojima ili skretanjima.**
- **Nemojte činiti nagle pokrete upravljačem, kao što su oštre promjene voznih traka ili brza, oštra skretanja.**
- **Rizik od prevrtanja se povećava ako izgubite kontrolu nad vozilom pri brzinama na autocesti.**
- **Gubitak nadzora se često dogodi ako dva ili više kotača izađu s kolnika i vozač učini pretjeran manevar upravljačem kako bi se vratio na cestu.**
- **U slučaju nenamjernog silaska s kolnika, nemojte naglo upravljati. Umjesto toga, usporite prije nego se vratite u vozni trak.**
- **Nemojte prekoračiti propisana ograničenja brzine. HYUNDAI preporučuje da se uvijek pridržavate istaknutih ograničenja brzine.**

## KOČNIČKI SUSTAV

### Servo kočnice

Vaše vozilo je opremljeno servo kočnicama s automatskim samopodešavanjem uslijed normalnog korištenja.

U slučaju da servo pomoć za kočnice izgubi snagu zbog ugašenog motora ili nekog drugog razloga, još uvijek možete zaustaviti Vaše vozilo primjenom veće sile nego inače na papučici kočnice. Zauzastavni put će, međutim, biti duži nego sa servo kočnicama.

Kad motor ne radi, rezervna snaga kočnica djelomično je potrošena svaki put kad se papučica kočnice pritisne. Nemojte pumpati papučicu kočnice kad je prekinuta servo pomoć.

Pumpajte papučicu kočnice samo kad je to potrebno za održavanje kontrole nad vozilom na skliskim površinama.

### Obavijest

- Kad se pedala kočnice pritisne u određenim vremenskim ili prometnim uvjetima može se privremeno začuti buka ili cviljenje. To je uobičajena pojava i ne ukazuje na bilo kakav problem s kočnicama.
- Tijekom vožnje po prometnicama koje se treiraju sredstvima za odmrzavanje, moguća je buka kočnica koju uzrokuju kemikalije za odmrzavanje ili ubrzano trošenje guma. Kad to prometni uvjeti omogućuju, zakočite malo jače kako biste s diskova i pločica uklonili kemikalije za odmrzavanje cesta.

### UPOZORENJE

- Nemojte voziti s nogom oslonjenom o papučicu kočnice. To će stvoriti abnormalno visoke temperature kočnica, prekomjerno trošenje kočionih obloga i pločica, te povećati zaustavni put.

- Kad vozite dugom ili strmom nizbrdicom, prebacite u nižu brzinu i izbjegavajte kontinuiranu upotrebu kočnica. Kontinuirana primjena kočnica će uzrokovati pregrijavanje kočnica i može dovesti do privremenog gubitka performansi kočenja.
- Mokre kočnice mogu smanjiti sposobnost vozila za sigurno usporavanje; vozilo također može vući u jednu stranu tijekom kočenja. Lagano pritiskanje kočnica će pokazati jesu li su pogodne na taj način. Uvijek testirajte kočnice na ovaj način nakon vožnje kroz duboku vodu. Za sušenje kočnica, lagano dodirnite papučicu kočnice dok održavate sigurnu brzinu sve dok se performanse kočnica ne vrate u normalu.

### Indikator istrošenosti diskova kočnica

Kad su kočione pločice istrošene i potrebne su nove, čut ćete visoki zvuk upozorenja s Vaših prednjih ili stražnjih kočnica. Možda ćete čuti taj zvuk povremeno ili se možda javi kad god pritisnete papučicu kočnice.

Molimo da imate na umu da neki uvjeti vožnje ili klimatski uvjeti mogu uzrokovati cviljenje kočnica kad prvotno pritisnete papučicu kočnice. Ovo je normalno i ne ukazuje na problem s Vašim kočnicama.

### OPASKA

Kako biste izbjegli skupe popravke kočnica, nemojte voziti s istrošenim kočionim pločicama.

### Obavijest

Uvijek zamijenite prednje ili stražnje kočione pločice u paru.

## Stražnje bubanj kočnice

Stražnje bubanj kočnice nemaju indikator istrošenosti pa ih dajte provjeriti ako začujete zvuk struganja. Kod svake rotacije guma ili servisa prednjih kočnica pregledajte i stražnje kočnice.

## Parkirna kočnica

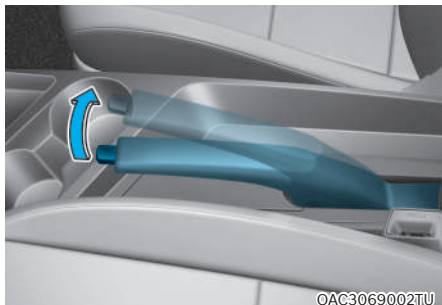

Prije napuštanja vozila uvijek uključite parkirnu kočnicu. Pritisnite pedalu kočnice i povucite ručicu parkirne kočnice koliko god je moguće.

### UPOZORENJE

Prije napuštanja vozila uvijek uključite parkirnu kočnicu. Pritisnite pedalu kočnice i povucite ručicu parkirne kočnice koliko god je moguće.

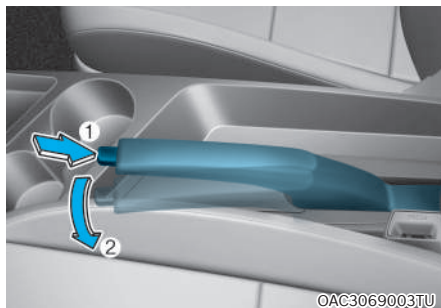

Za otpuštanje:

Pritisnite pedalu kočnice. Dok je pedala pritisnuta, pritisnite prekidač ručice (1), lagano povucite ručicu prema gore i potom ju, cijelo vrijeme držeći prekidač pritisnut, spustite do kraja (2).

Ako se parkirna kočnica ne otpusti, ili ručica ne spusti do kraja, preporučujemo da sustav provjeri ovlaštene HYUNDAI trgovac.

### UPOZORENJE

Kad god napuštate vozilo, osigurajte ga od pomicanja. Ručicu mjenjača prebacite u položaj prve brzine (N za AMT automatik), potom uključite parkirnu kočnicu i ugasite motor. Vozila koja nisu osigurana od pomicanja na ovaj način mogu se sama pomaknuti i izazvati nesreću ili ozljede.

### Indikator uključene parking kočnice



Provjerite rad indikatora uključene parking kočnice stavljanjem prekidača za paljenje u ON položaj (nemojte pokrenuti motor).

Indikator će zasvijetliti ako je parkirna kočnica aktivna, a prekidač za paljenje je u položajima ON ili START.

Isključite parkirnu kočnicu prije kretanja i provjerite je li se ugasio indikator uključene parking kočnice.

Ako je indikator uključene parking kočnice ostao svijetliti nakon isključenja parking kočnice, a motor radi, moguće je da postoji neispravnost u kočničkom sustavu.

Odmah se obratite ovlaštenom Hyundai trgovcu za pregled i, ako je ikako moguće, nemojte voziti vozilo. Ako to nije moguće, budite izuzetno oprezni tijekom korištenja vozila i što je prije moguće odvezite se ovlaštenom Hyundai trgovcu na pregled.

### Sustav protiv blokiranja kotača (ABS)



#### UPOZORENJE

Sustav protiv blokiranja kotača (ABS) ili elektronički sustav kontrole stabilnosti (ESC) neće spriječiti nesreće uslijed nepravilnih ili opasnih vozačkih manevara. Iako je kontrola vozila poboljšana tijekom naglog kočenja, uvijek održavajte sigurnu udaljenost između Vas i predmeta ispred. Brzina vozila mora uvijek biti smanjena tijekom ekstremnih cestovnih uvjeta.

Zaustavni put vozila opremljenih s ABS ili ESC sustavima može biti dulji od onih bez tih sustava u sljedećim uvjetima na cesti.

Vozite Vaše vozilo manjom brzinom u sljedećim uvjetima:

- Neravne, makadamom ili snijegom prekrivene ceste.
- Kad su na gumama lanci za snijeg.
- Na cestama čija je površina ispucana ili prekrivena rupama ili ima različitu visinu površine.

Sigurnosne značajke ABS-om (ili ESC-om) opremljenih vozila nemojte testirati vožnjom pri visokim brzinama ili kroz zavoje. To može ugroziti Vašu sigurnost ili ostalih sudionika u prometu.

ABS kontinuirano prati brzinu kotača. Ako će kotači blokirati, ABS sustav učestalo modulira hidraulički tlak u kočnicama na kotačima te zadržava upravljivost tijekom naglih kočenja.

### Korištenje ABS-a

Kako biste izvukli maksimalnu korist od Vašeg ABS-a u hitnoj situaciji, ne pokušavajte modulirati tlak kočnica i nemojte pumpati kočnice. Pritisnite papučicu kočnice što jače ili najjače što to situacija dozvoljava i dozvolite ABS sustavu da kontrolira silu kočenja koja se dovodi u kočnice.

Kad koristite kočnice u uvjetima koji bi mogli blokirati kotače, možete začuti tiktak zvuk iz kočnica, ili osjetiti vibracije u papučici kočnice. To je normalno i znači da je Vaš ABS sustav aktivan.

Čak i sa sustavom protiv blokiranja kotača, Vaše vozilo treba dovoljan zaustavni put. Uvijek održavajte sigurnu udaljenost od vozila ispred Vas.

Uvijek usporite prije zavoja. Sustav protiv blokiranja kotača ne može spriječiti nesreće koje su posljedica prevelike brzine. Prilagodite brzinu uvjetima na cesti.

Nikada nemojte voziti prebrzo za uvjete na cesti ili prebrzo ulaziti u zavoje. Sustav protiv blokiranja kotača (ABS) neće spriječiti nesreće. Prevelika brzina u zavojima, nagli manevri i akvaplaning na mokrim površinama mogu rezultirati ozbiljnim nesrećama. Samo siguran i oprezan vozač može spriječiti nesreće izbjegavajući manevre koji mogu dovesti do gubitka traktacije vozila. Čak i s ugrađenim ABS sustavom, uvijek pratite sve uobičajene mjere opreza za vožnju - uključujući brzinu prilagođenu uvjetima vožnje.

Na neravnim ili mekim cestovnim površinama, rad sustava protiv blokiranja kotača može dovesti do duljeg zaustavnog puta nego kod vozila opremljenih konvencionalnim sustavom kočenja.

Ako je svjetlo upozorenja ABS sustava (  ) upaljeno i ostaje upaljeno, možda imate problem s ABS-om. U ovom slučaju, međutim, Vaše će obične kočnice raditi normalno.

Svjetlo upozorenja ABS sustava će svijetliti otprilike 3 sekunde nakon što je prekidač za paljenje u ON. U tom periodu, ABS obavi autodijagnozu i svjetlo će se ugasi ako je sve normalno. Ako svjetlo ostaje upaljeno, možda imate problem s ABS-om. Preporučujemo da kontaktirate ovlaštenog HYUNDAI trgovca.



### UPOZORENJE

Ako je svjetlo upozorenja ABS sustava (  ) upaljeno i ostaje upaljeno, možda imate problem s ABS-om. U ovom slučaju, međutim, Vaše će obične kočnice raditi normalno. Kako biste smanjili rizik od ozljede uslijed kvara ABS-a, preporučujemo da kontaktirate ovlaštenog HYUNDAI trgovca.

### OPASKA

Kad vozite po iznimno skliskoj podlozi, kao što je zaleđena cesta, a kontinuirano primjenjujete kočnice, ABS će biti stalno aktivan i svjetlo upozorenja ABS sustava (  ) može se upaliti. Maknite Vaše vozilo na sigurno mjesto i ugasi motor.

Ponovno pokrenite motor. Ako je svjetlo upozorenja ABS-a ugašeno, ABS sustav radi normalno.

U suprotnom, možda imate problem s ABS-om. Preporučujemo da kontaktirate ovlaštenog HYUNDAI trgovca.



### Obavijest

Kad pokrećete vozilo kablovima zbog ispražnjenog akumulatora, motor možda neće raditi uglašeno i svjetlo upozorenja ABS-a (  ) možda se uključi u isto vrijeme. To se događa zbog niskog napona akumulatora. To ne znači da je Vaš AB

## Elektronička kontrola stabilnosti (ESC)



Elektronička kontrola stabilnosti (ESC) je sustav koji pomaže stabilizirati vozilo u zavojima. ESC provjerava kamo upravljate i kamo vozilo zapravo ide. Selektivnim kočenjem pojedinačnih kotača vozila i upravljanjem radom motora ESC pomaže vozaču u održavanju vozila na željenoj putanji. No, ESC nije zamjena za sigurnu vožnju. Uvijek prilagodite brzinu kretanja uvjetima na cesti.

## UPOZORENJE

**Nikada nemojte voziti prebrzo za uvjete na cesti ili prebrzo ulaziti u zavoje. Elektronička kontrola stabilnosti (ESC) neće spriječiti nesreće.**

**Prevelika brzina u zavojima**

## Rad ESC sustava

### Uvjeti uključenog ESC sustava

Kad je prekidač za paljenje u ON, svjetla ESC i ESC OFF indikatora svijetle otprilike 3 sekunde, zatim je ESC uključen.

### Kad radi



Kad ESC radi, svjetlo ESC indikatora trepće.

- Kad elektronička kontrola stabilnosti pravilno radi, možete osjetiti lagano pulsiranje u vozilu. Ovo je samo utjecaj kontrole kočnica i ne ukazuje na nešto neuobičajeno.
- Ako se ESC aktivira, motor se možda neće odazvati na pritisak pedale gasa na isti način kako to inače čini.
- Bilo kakva aktivacija ESC sustava trenutno isključuje tempomat (ako je bio uključen). **Za ponovnu aktivaciju tempomata proučite temu Tempomat u ovom poglavlju (ako je u opremi).**
- Ako izlazite iz blata ili krećete na klizavoj cesti, broj okretaja motora možda se neće povećati čak i ako jako pritisnete papučicu gasa. To je radi održavanja stabilnosti i traccije vozila i ne ukazuje na problem.

## Uvjeti isključenog ESC sustava



Za isključivanje ESC sustava: Ovaj automobil ima 2 vrste ESC OFF stanja.

- ESC OFF stanje 1

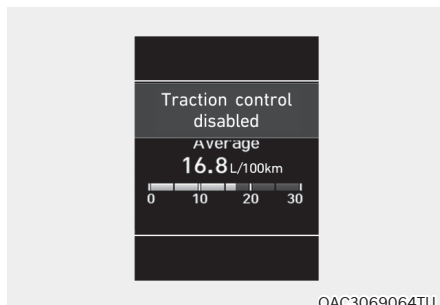

Za poništavanje rada ESC sustava, pritisnite ESC OFF prekidač kratko (svjetlo ESC OFF indikatora svijetli i poruka se javlja "Traction Control disabled"). U ovom stanju, funkcija kontrole motora ne radi. To znači da funkcija kontrole traccije ne radi. Radi samo funkcija kontrole kočnica.

- ESC OFF stanje 2

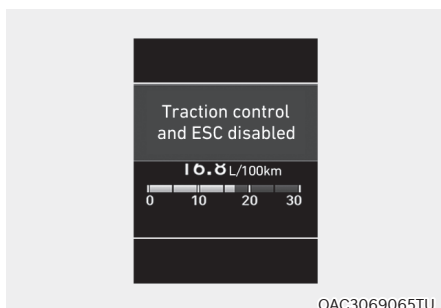

Za poništavanje rada ESC sustava, pritisnite ESC OFF prekidač više od 3 sekunde. Svjetlo ESC OFF indikatora svijetli, prati ga poruka na LCD zaslonu "Traction & Stability Control disabled" i oglašava se ESC OFF zvuk upozorenja.

U ovom stanju, funkcije kontrole motora i kontrole kočnica ne rade.

To znači da funkcija kontrole stabilnosti automobila više ne radi.

Ako se motor ugasi kad je ESC isključen, ESC ostaje isključen. Nakon ponovnog pokretanja motora, ESC će se automatski ponovno uključiti.

### Obavijest

Infotainment sustav se nakon ažuriranja softvera može promijeniti. Za više informacija pogledajte zaseban priručnik infotainment sustava.

## Indikatori ESC sustava

- ESC indikator (treptće)



OTD059012

- ESC OFF indikator (upaljen)



OTD059013

Svjetlo indikatora

Kad se prekidač za paljenje okrene u položaj ON, svjetlo indikatora svijetli, zatim se isključuje ako ESC sustav radi normalno.

Svjetlo ESC indikatora treptće kad god ESC radi ili svijetli kad ESC ne uspijeva raditi. Ako svjetlo ostaje upaljeno preporučujemo da kontaktirate ovlaštenog HYUNDAI trgovca.

Svjetlo ESC OFF indikatora se pali kad je ESC isključen prekidačem.



### UPOZORENJE

Ako indikator ESC-a treptće, to je znak da je sustav aktivan:

Vozite polako i **NEMOJTE** pokušavati ubrzavati. **NIKAD** ne isključujte ESC dok indikator ESC-a treptće, jer riskirate gubitak nadzora nad vozilom i mogućnost nesreće.

**OPASKA**

Vožnja s gumama ili kotačima različitih dimenzija može uzrokovati kvar ESC sustava. Kad mijenjate gume, vodite računa da su istih dimenzija kao Vaše originalne gume. Nikad nemojte voziti na gumama različitih dimenzija.

**Korištenje u ESC OFF stanju****U vožnji**

ESC bi trebao biti uključen tijekom svakodnevnog vožnje kad god je moguće.

Za isključivanje ESC-a tijekom vožnje, pritisnite ESC OFF prekidač tijekom vožnje na ravnoj cestovnoj površini.

**OPASKA**

Kako biste spriječili nastanak štete na sustavu transmisije:

- Nemojte dopustiti kotačima da se pretjerano vrte u mjestu dok svijetle indikatori ESC-a, ABS-a i parkirne kočnice. Možebitno nastalu štetu jamstvo neće pokrivati. Smanjite snagu motora i ne vrtite pretjerano kotače.
- Kad vozilo radi na dinamometru, pobrinite se da je ESC isključen (svjetlo ESC OFF svijetli). Ako ESC ostane uključen, može spriječiti povećanje brzine vozila i rezultirati netočnom dijagnozom.

**i Obavijest**

Isključivanje ESC sustava nema utjecaja na ABS ili na rad kočionog sustava.

**Upravljanje stabilnošću vozila (VSM)**

Ovaj sustav pruža dodatna poboljšanja za stabilnost vozila i reakcije upravljanja kad se vozilo kreće na skliskoj cesti ili vozilo prepoznaje promjene u koeficijentu trenja između desnih kotača i lijevih kotača kod kočenja.

**⚠ UPOZORENJE**

Vodite računa o ovim pretpostavkama za rad VSM sustava:

- Sustav elektroničke kontrole stabilnosti je samo pomoć u vožnji; koristite mjere opreza za sigurnu vožnju usporavanjem u zavojima i na snijegu ili ledom prekrivenim cestama.
- Vozite polako i nemojte pokušavati ubrzati kad svjetlo VSM indikatora trepće ili kad je površina ceste skliska, jer to može izazvati tešku prometnu nesreću.

### Rad VSM sustava

VSM radi ako je:

- ESC (elektronska kontrola stabilnosti) je uključena.
- Brzina vozila u zavoju je veća od 15 km/h.
- Brzina vozila je veća od 20 km/h i vozilo koči na neravnoj podlozi.

VSM je aktivan

Kad upravljanje stabilnosti vozila radi pravilno, možete osjetiti lagano pulsiranje u vozilu. Ovo je samo utjecaj kontrole kočnica i nadzora nad gasom i ne ukazuje na nešto neuobičajeno.

### Obavijest

VSM ne radi kad:

- Vozite na nagnutoj cesti, poput uspone ili padine.
- Vozite unazad.
- Svjetlo ESC OFF indikatora ostaje upaljeno na instrumentnoj ploči.
- Svjetlo MDPS (elektronički servo upravljač) indikatora (⚠) ostaje upaljeno na instrumentnoj ploči.

### UPOZORENJE

Ako svjetlo ESC indikatora (⚠) ili svjetlo upozorenja MDPS sustava (⚠) ostaje upaljeno to ukazuje na kvar otkriven negdje u MDPS (elektronički servo upravljač) sustavu ili VSM sustavu. Ako indikator ostaje upaljen, preporučujemo da sustav provjeri ovlaštteni HYUNDAI trgovac.

### OPASKA

Vožnja na gumama ili kotačima različitih dimenzija može uzrokovati kvar ESC sustava. Kad mijenjate gume, vodite računa da su istih dimenzija kao Vaše originalne gume. Nikad nemojte voziti na gumama različitih dimenzija.

### Kontrola pomoći na uzbrdici (HAC) (ako je u opremi)

Vozilo ima tendenciju klizanja unazad na strmoj padini prije kretanja nakon zauzavljanja. Kontrola pomoći na uzbrdici (HAC) sprečava klizanje vozila unazad tako da automatski upravlja kočnicama oko 2 sekunde. Kočnice se otpuštaju kad je papučica gasa pritisnuta ili nakon otprilike 2 sekunde.

### UPOZORENJE

HAC se aktivira na samo 2 sekunde, stoga kad vozilo kreće uvijek pritisnite papučicu gasa.

### Obavijest

- HAC ne radi kada je ručica mjenjača u položaju N (prazan hod).
- HAC se aktivira čak i kad je ESC isključen, ali se ne aktivira ako je ESC pokvaren.

## Signal zaustavljanja u nuždi (ESS)

Sustav signala zaustavljanja u nuždi upozorava vozača iza vas trepćući kočionim svjetlima kad vozilo brzo i naglo zakoči.

Sustav se aktivira kad:

- Vozilo se naglo zaustavi (brzina vozila je viša od 55 km/h i usporavanje vozila prelazi 7 m/s<sup>2</sup>).
- ABS se aktivira tijekom kočenja.

Kad brzina vozila padne ispod 40 km/h i ABS se deaktivira ili je situacija naglog zaustavljanja gotova, treptanje kočionih svjetala prestaje. Umjesto toga, automatski će se upaliti svjetla za nuždu.

Svjetla za nuždu će se ugaziti kad je brzina vozila viša od 10 km/h nakon što se vozilo zaustavilo.

Također, isključit će se nakon što je vozilo neko vrijeme voženo pri niskim brzinama. Možete ih isključiti ručno pritiskanjem prekidača svjetala u nuždi.



### OPREZ

**Sustav signala zaustavljanja u nuždi (ESS) neće raditi, ako su svi žmigavci već uključeni.**

## Pomoć pri kočenju (BAS)

Sustav pomoći pri kočenju (Brake Assistant System, BAS) daje dodatni tlak kočničkom sustavu, ako je pedala kratkotrajno, ali jako pritisnuta u situaciji kad je potrebno naglo kočenje.

BAS sustav smanjuje vrijeme koje je potrebno da ABS reagira i tako smanjuje zaustavni put pružajući dodatni tlak u sustavu do granica aktivacije ABS-a.

Rad BAS-a

- Brzina vozila je viša od 30 km/h i ABS se nije aktivirao.
- Pedala kočnice je pritisnuta iznad određene granice.
- Prianjanje za cestu je iznad određene razine.

Isključenje sustava

- Brzina vozila je ispod 10 km/h.
- Pedala kočnice je pritisnuta iznad određene granice.
- Prianjanje za cestu je ispod određene razine.



### UPOZORENJE

**Sustav se možda neće aktivirati u ovim slučajevima: navikama vozača, snazi kojom je pritisnuta pedala kočnice i stanju podloga kolnika.**

### Dobre navike kočenja



#### UPOZORENJE

**Kad god napuštate ili parkirate Vaše vozilo, uvijek zaustavite vozilo, uključite parkirnu kočnicu koliko je moguće i držite pedalu kočnice pritisnutom. Ručicu mjenjača uvijek stavite u položaj 1. stupnja prijenosa (za ručni mjenjač) ili N (prazni hod za AMT mjenjač) i potom ugastite motor. Ako parkirna kočnica nije potpuno uključena, vozilo se može nepredviđeno pomaknuti i ozlijediti Vas i druge.**

**Sva vozila bi uvijek trebala imati parkirnu kočnicu primijenjenu dok su parkirana kako bi se izbjeglo nepredviđeno pomicanje vozila koje može ozlijediti putnike ili pješake. Uvijek uključite parkirnu kočnicu prije napuštanja vozila.**

Vožnja kroz vodu može smočiti kočnice. Kočnice se također mogu smočiti tijekom pranja vozila. Mokre kočnice mogu biti opasne!

Vaše vozilo se neće zaustaviti jednakom brzinom kad su kočnice mokre. Vozilo s mokrim kočnicama može vući u jednu stranu.

Kako biste osušili kočnice, kočite lagano dok se učinak kočenja ne vrati u normalu, pazeći da držite vozilo pod kontrolom cijelo vrijeme. Ako se učinak kočenja ne vrati u normalu, stanite čim je to sigurno učiniti i preporučujemo da nazovete ovlaštenog HYUNDAI trgovca.

Nemojte se kotrljati nizbrdo u praznom hodu. To je izrazito opasno. Vozilo uvijek držite u brzini, koristite kočnice za usporavanje, zatim prebacite u niži stupanj prijenosa tako da vam kočenje motora pomogne održati sigurnu brzinu.

NEMOJTE voziti s nogom oslonjenom o papučicu kočnice. Držanje noge oslonjene o papučicu kočnice tijekom vožnje može biti opasno jer može rezultirati pregrijavanjem kočnica i gubitkom učinkovitosti. Također povećava trošenje dijelova kočnica.

Ako se guma probuši tijekom vožnje, lagano primijenite kočnice i zadržavajte vozilo usmjereno ravno dok usporavate. Kad se krećete dovoljno sporo da je sigurno da to učinite, skrenite s ceste i zaustavite se na sigurnom mjestu.

Držite nogu čvrsto na kočnici kako biste spriječili vozilo da nakon zaustavljanja krene naprijed.

## ISG (IDLE STOP AND GO) SUSTAV (AKO JE U OPREMI)

Vaše je vozilo možda opremljeno ISG sustavom koje smanjuje potrošnju goriva tako da automatski isključuje motor kada je vozilo u mirovanju (npr. crveno svjetlo na semaforu, stop znak ili zastoj u prometu).

Motor se pokreće automatski nakon što su ispunjeni uvjeti za kretanje.

ISG sustav aktivan je uvijek kad motor radi.

### Obavijest

Kad motor automatski pokreće ISG sustav, neka svjetla upozorenja (tj. ABS, ESC, ESC OFF, EPS, i svjetlo parkirne kočnice) mogu svijetliti nekoliko sekundi zbog niskog napona akumulatora. Međutim, to ne predstavlja kvar ISG sustava.

### Aktivacija ISG sustava

#### *Preduvjeti za aktivaciju*

ISG sustav će raditi u sljedećim uvjetima:

- Vozačev sigurnosni pojas je vezan.
- Vozačeva vrata i poklopac motora su zatvoreni.
- Pritisak vakuuma kočnica je adekvatan.
- Akumulator dovoljno napunjen i senzor je aktiviran.
- Vanjska temperatura nije preniska, niti previsoka.
- Temperatura rashladne tekućine motora nije preniska.
- Sustav nije u dijagnostičkom modu.
- Vozilo se koristi pri stalnoj brzini i potom zaustavi.
- Vozilo se ne koristi na strmom nagibu.

- Upravljački obroč je zakrenut za manje od 180 stupnjeva i vozilo se potom zaustavilo.

### Obavijest

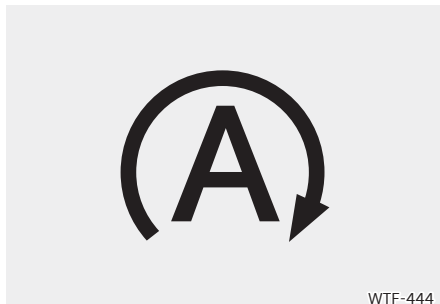

WTF-444

- Ako nisu ispunjeni uvjeti za rad ISG sustava, ISG sustav je deaktiviran. Svjetlo na ISG OFF prekidaču će svijetliti i indikator (  ) žute boje će se pojaviti na LCD zaslonu.
- Ako se svjetlo ili indikator pale stalno, molimo provjerite uvjete korištenja tj. obratite se ovlaštenom Hyundai trgovcu. •

### Automatsko zaustavljanje

#### Za zaustavljanje motora u auto-stop modu Vozilo s ručnim mjenjačem

1. Smanjite brzinu vožnje na 5 km/h.
2. Stavite mjenjač u položaj N (prazan hod).
3. Otpustite papučicu spojke.

Motor će se zaustaviti i zeleni AUTO STOP (A) indikator će svijetliti na instrumentnoj ploči.

#### **i** Obavijest

**Morate dosegnuti brzinu od minimalno 5 km/h od zadnjeg zaustavljanja motora da bi se motor ugasio u auto-stop modu.**

#### Vozilo opremljeno automatskim AMT mjenjačem

1. Smanjite brzinu vožnje na 0 km/h.
2. Stavite mjenjač u položaj D (vožnja) / N (prazan hod).
3. Pritisnite papučicu kočnice.

Motor će se zaustaviti i zeleni AUTO STOP (A) indikator će svijetliti na instrumentnoj ploči.

#### **i** Obavijest

**Morate dosegnuti brzinu od minimalno 5 km/h od zadnjeg zaustavljanja motora da bi se motor ugasio u auto-stop modu.**

Ako otvorite poklopac motora dok je vozilo u auto-stop modu, dogodit će se deaktivacija ISG sustava.

Kad se ISG sustav deaktivira:



Zasvijetlit će svjetlo indikatora na tipki ISG OFF.

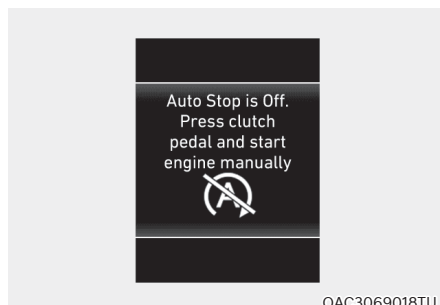

Poruka "Auto Start Deactivated. Start Manually" će se pojaviti na LCD zaslonu praćeno zvučnim upozorenjem (bip).

Da biste sad iznova pokrenuli vozilo:

#### **Vozilo opremljeno ručnim mjenjačem**

Pritisnite pedalu spojke i kočnice dok je mjenjač u praznom hodu.

#### **Vozilo opremljeno AMT mjenjačem**

Pritisnite pedalu kočnice dok je ručica mjenjača u položaju N (prazni hod).

### **Auto start**

**Za ponovno pokretanje motora u auto-stop modu:**

#### **Vozilo opremljeno ručnim mjenjačem**

- Kada je pritisnuta papučica kočnice
  - 1) Pritisnite papučicu spojke
  - 2) Otpustite papučicu kočnice
- Kada papučica kočnice nije pritisnuta
  - 1) Pritisnite papučicu spojke

Motor će se pokrenuti i zeleni (A) indikator na instrumentnoj ploči će se ugasiti.

#### **Vozilo opremljeno automatskim AMT mjenjačem**

- Otpustite papučicu kočnice.
- Ako je Auto Hold funkcija aktivna, otpuštanje pedale kočnice će prebaciti vozilo u auto stop stanje. No, ako pritisnete pedalu gasa, motor će se pokrenuti.

Motor će se pokrenuti i zeleni (A) indikator na instrumentnoj ploči će se ugasiti.

**Motor se također ponovno automatski pokrenuti bez utjecaja vozača u sljedećim situacijama:**

- Brzina ventilatora sustava ručnog klima-uređaja je postavljena u krajnji položaj kad je uključena klimatizacija.
- Kad je proteklo 5 minuta s isključenim motorom.
- Kad je odmrzivač uključen.
- Pritisak vakuuma kočnica je nizak.
- Stanje napunjenosti akumulatora je nisko.
- Grijanje ili hlađenje klima-uređaja je nedovoljno efikasno.

Zeleni AUTO STOP (A) indikator na instrumentnoj ploči će svijetliti 5 sekundi i "Auto Start" će se pojaviti na LCD zaslonu.

**Auto start je privremeno deaktiviran u sljedećim situacijama.**

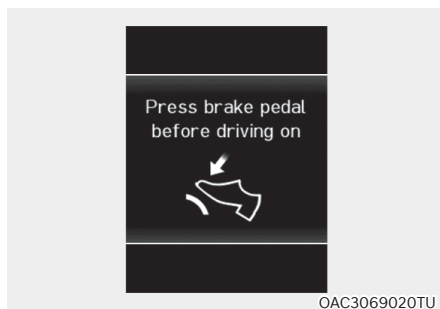

#### **Vozilo opremljeno automatskim AMT mjenjačem**

Kad je ručica mjenjača pomaknuta iz N (prazni hod) u R (hod unazad), D (vožnja) ili ručni mod bez istovremenog pritisavanja pedale kočnice. Poruka "Press brake pedal for Auto Start" će se pojaviti na LCD zaslonu. Za aktivaciju auto start funkcije pritisnite pedalu kočnice.

### Deaktivacija ISG sustava

- Ako želite deaktivirati ISG sustav, pritisnite prekidač ISG OFF. Svjetlo tipke ISG OFF će se upaliti i poruka "Auto Stop System Off" će se pojaviti na LCD zaslonu.
- Ako opet pritisnete ISG OFF prekidač ponovno, sustav će se aktivirati i svjetlo na prekidaču ISG OFF će se ugasiti.

### Kvar ISG sustava

#### ISG sustav možda neće raditi:

Kad postoji greška s ISG senzorima ili ISG sustavom.

#### Dogodit će se sljedeće:

- Žuti AUTO STOP indikator (  ) na instrumentnoj ploči će treptati.
- Svjetlo na ISG OFF prekidaču će se upaliti.

### Obavijest

- **Ako svjetlo ISG OFF prekidača nije isključeno pritiskanjem ISG OFF prekidača ponovno ili ako ISG sustav stalno ne radi ispravno, preporučujemo da kontaktirate ovlaštenog HYUNDAI trgovca čim je prije moguće.**
- **Kad se svjetlo ISG OFF prekidača upali, možda prestane svijetliti nakon vožnje Vašeg vozila pri otprilike 80 km/h maksimalno 2 sata i postavljajne kontrole brzine ventilatora ispod 2. položaja. Ako svjetlo ISG OFF prekidača nastavlja svijetliti unatoč proceduri, preporučujemo da kontaktirate ovlaštenog HYUNDAI trgovca čim je prije moguće.**

### UPOZORENJE

Kada je motor u auto-stop modu, moguće je ponovno pokretanje motora bez utjecaja vozača.

Prije napuštanja vozila ili provjere motornog prostora, zaustavite motor okretanjem prekidača za paljenje u položaj LOCK/OFF ili uklanjanjem ključa za paljenje.

## Deaktivacija senzora akumulatora

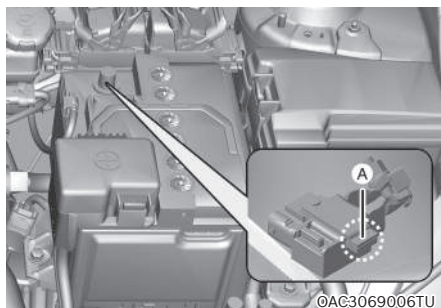

[A] : Senzor akumulatora

Senzor akumulatora je deaktiviran kad je odspojen negativni pol akumulatora (masa) zbog potreba održavanja.

U ovom je slučaju ISG je ograničen u svojem radu deaktivacijom senzora akumulatora. Zato vozač mora odraditi ovu proceduru kako bi reaktivirao senzor akumulatora nakon odspajanja akumulatora.

### **Preduvjeti za reaktivaciju senzora akumulatora**

Nakon što je motor bio isključen (OFF) 4 sata, pokušajte pokrenuti motor 3 do 4 puta kako biste reaktivirali senzor akumulatora.

Obratite OSOBITU pažnju da nikakva dodatna oprema (navigacije i sl.) nisu spojeni dok je motor ugašen. U slučaju da taj savjet ne slijedite, senzor akumulatora možda neće biti reaktiviran.

## **i** Obavijest

ISG možda neće raditi u sljedećim situacijama:

- Kad je neka komponenta ISG sustava pokvarena.
- Kad je akumulator slab.
- Kad je vakuum u kočnicama nizak.

Preporučujemo da posjetite ovlaštenog HYUNDAI trgovca i provjerite Vaše vozilo.

## **OPASKA**

- Za zamjenu koristite samo originalni HYUNDAI ISG akumulator. U protivnom, ISG sustav možda neće raditi pravilno.
- Nemojte dopunjavati ISG akumulator običnim punjačem, jer može doći do oštećenja akumulatora, pa čak i njegove eksplozije.
- Nemojte uklanjati poklopac akumulatora, jer može doći do istjecanja elektrolita koji je iznimno štetan.

## POSEBNI UVJETI VOŽNJE

### Opasni uvjeti vožnje

Kad nađete na opasne uvjete vožnje, kao što su voda, snijeg, led, blato, pijesak i slične opasnosti, slijedite ove savjete:

- Vozite pažljivo i računajte s duljim zauzastavnim putem.
- Izbjegavajte nagle pokrete upravljačem ili naglo kočenje.
- Ako ste zapeli u snijegu, blatu ili pijesku, koristite drugu brzinu. Polako ubrzavajte kako bi se izbjegla vrtnja pogonskih kotača.
- Postavite pijesak, krupnu sol, lance za snijeg ili druge neklizajuće materijale ispod pogonskih kotača za ostvarivanje trakcije kad zapnete u ledu, snijegu ili blatu.



### UPOZORENJE

Prebacivanje u niži stupanj prijenosa s automatiziranim ručnim mjenjačem za vrijeme vožnje na skliskim površinama može izazvati nesreću. Iznenadna promjena brzine guma može izazvati proklizavanje guma. Budite oprezni kad prebacujete u niži stupanj na skliskim površinama.

### Njihanje vozila

Ako je potrebno njihati vozilo kako biste ga izvukli iz snijega, pijeska ili blata, najprije okrenite upravljač udesno i ulijevo kako biste očistili područje oko prednjih kotača. Zatim, prebacujte nazad i naprijed između prvog stupnja prijenosa i položaja R (hod unazad) kod vozila s ručnim mjenjačem ili R (hod unazad) i bilo kojeg stupnja za vožnju unaprijed kod vozila s AMT mjenjačem. Nemojte tjerati motor u visoke okretaje i kotači neka proklizavaju što je manje moguće.

Kako biste spriječili oštećenje prijenosa, čekajte da se kotači zaustave prije nego promijenite stupanj prijenosa. Otpustite pedalu gasa za vrijeme promjene brzine i polako dodajte nježno gas kad je vozilo u brzini. Polako dodajte gas naprijed-nazad te tako zaljuljajte vozilo što bi ga moglo osloboditi.



### UPOZORENJE

Ako se Vaše vozilo zaglavi u snijegu, blatu, pijesku, itd., možete ga pokušati osloboditi njihanjem naprijed i nazad. Nemojte pokušavati ovu proceduru ako su ljudi ili predmeti negdje u blizini. Tijekom njihanja vozilo se može iznenada pomaknuti naprijed ili nazad budući da više nije zaglavljeno, uzrokujući ozljede ili štetu ljudima i predmetima u blizini.

Dulje njihanje može izazvati pregrijavanje motora, oštećenje ili otkazivanje mjenjača i oštećenje guma.

Nemojte proklizavati kotače, osobito pri brzinama višima od 56 km/h. Proklizavanje kotača pri velikim brzinama dok vozilo stoji može uzrokovati pregrijavanje guma što može rezultirati oštećenjem guma koje može ozlijediti prolaznike.

## **i** Obavijest

**Ako je vozilo opremljeno ESC sustavom, prije pokušaja nihanja vozila isključite ESC sustav.**

### **OPASKA**

**Ako se ni nakon nekoliko pokušaja niste uspjeli izvući, neka vozilo izvuče vučna služba kako biste izbjegli pregrijavanje motora i moguće oštećenje mjenjača. Pogledajte “Vuču vozila” u poglavlju 6.**

## Uglađena vožnja zavojima

Izbjegavajte kočenje ili mijenjanje stupnjeva prijenosa u zavojima, osobito kad su ceste mokre. U idealnom slučaju, zavoje uvijek treba prolaziti uz blago ubrzanje. Ako slijedite ove savjete, trošenje guma će biti minimalno.

## Vožnja noću

Noćna vožnja predstavlja više opasnosti od vožnje po dnevnom svjetlu. Evo nekoliko važnih savjeta za zapamtiti:

- Usporite i održavajte veću udaljenost između vas i drugih vozila, jer vidljivost može biti otežana noću, osobito u područjima gdje nema ulične rasvjete.
- Podesite retrovizore kako biste smanjili odsjaj prednjih svjetala drugih vozača.
- Održavajte Vaša prednja svjetla čistima i pravilno ih usmjerite na vozila koja nisu opremljena funkcijom automatskog usmjerenja prednjih svjetala. Prljava ili nepravilno usmjerena prednja svjetla će otežati vidljivost noću.
- Izbjegavajte gledanje izravno u prednja svjetla nadolazećih vozila. Možete biti privremeno oslijepljeni i trebat će nekoliko sekundi da Vam se oči ponovno prilagode na mrak.

## Vožnja po kiši

Kiša i mokre ceste mogu vožnju učiniti opasnom, posebno ako niste pripremljeni na sklizak kolnik. Evo nekoliko naputaka za razmatranje tijekom vožnje po kiši:

- Usporite i osigurajte dodatni razmak za zaustavljanje vozila. Obilna kiša otežava vidljivost i povećava udaljenost potrebnu za zaustavljanje vozila.
- ISKLJUČITE tempomat (ako je ugrađen).
- Održavajte metlice brisača vjetrobrana u dobrom stanju. Zamijenite ih kad pokažu znakove trošenja ili ostavljaju mjesta neobrisana na vjetrobranskom staklu.
- Ako Vaše gume nisu u dobrom stanju, zaustavljanje na mokrom kolniku može dovesti do proklizavanja i moguće nesreće. Uvjerite se da su Vaše gume u dobrom stanju. **Pogledajte ‘Profil guma’ u poglavlju 9. ovog priručnika.**
- Upalite svjetla kako bi bili vidljivi drugima.
- Prebrza vožnja kroz lokve može utjecati na Vaše kočnice. Ako morate voziti kroz lokve, pokušajte voziti sporo.
- Ako vam se čini da ste smočili kočnice, lagano kočite tijekom vožnje dok se ne vrati normalna funkcija kočenja.

### **Akvaplaning**

Ako je cesta jako mokra i na njoj stoji voda, a vi vozite dovoljno brzo, vaše vozilo će imati smanjen ili nikakav dodir s podlogom, jer su gume zaplivala na vodi ispod nje. U tom trenutku vi više nemate nikakav nadzor nad vozilom. Najbolji savjet je da USPORITE kad je cesta mokra.

**Rizik od akvaplaninga se povećava kako se dubina profila smanjuje. Proučite 'Profil guma' u poglavlju 9. ovog priručnika.**

### **Vožnja u poplavljenim područjima**

Izbjegavajte vožnju kroz poplavljena područja osim ako ste sigurni da voda nije viša od dna naplatka. Kroz bilo kakvu vodu vozite polako. Dopustite adekvatni zaustavni put, jer performanse kočnica mogu biti smanjene.

Nakon vožnje kroz vodu, osušite kočnice lagano ih primjenjujući nekoliko puta dok se vozilo kreće polako.

### **Vožnja autocestom**

#### **Gume**

Prilagodite tlak guma prema specifikacijama. Nizak tlak guma će rezultirati pregrijavanjem ili mogućim oštećenjem guma.

Izbjegavajte korištenje istrošenih ili oštećenih guma koje mogu rezultirati smanjenom trakcijom i otkazivanjem guma ili produljenim zaustavnim putem.



#### **Obavijest**

**Nikada ne napuhavajte gume iznad maksimalnog tlaka propisanog za Vaše gume.**

#### ***Gorivo, rashladna tekućina motora i motorno ulje***

Vožnja pri velikim brzinama troši više goriva od gradske vožnje. Vozite umjerenim brzinama kako bi potrošnja goriva bilo što je moguće niža.

Nemojte zaboraviti provjeriti i rashladnu tekućinu motora i motorno ulje prije vožnje.

#### ***Pogonski remen***

Labav ili oštećen pogonski remen može rezultirati pregrijavanjem motora.

## Smanjenje opasnosti od prevrtanja

Ovo je višenamjensko vozilo (SUV – Sports Utility Vehicle). SUV vozila se ističu većim odstojanjem od tla i užim tragom kotača kako bi bili sposobni za korištenje u raznim cestovnim situacijama. Njihove specifične karakteristike znače da imaju i povišeno težište u odnosu na uobičajene automobile. Prednost većeg odstojanja od tla je bolja preglednost ceste, što omogućuje predviđanje problema. Nisu osmišljeni za vožnju zavojima pri istim brzinama kao uobičajena putnička vozila. Zbog tog rizika, preporučujemo se da se vozač i svi putnici vežu sigurnosnim pojasevima. U slučaju prevrtanja, puno je veća vjerojatnost stradanja za osobu koja nije vezana u odnosu na osobu koja je vezana. Postoje koraci koje vozač može poduzeti kako bi smanjio rizik od prevrtanja. Ako je ikako moguće, treba izbjegavati oštra skretanja i nagle manevre, na krovu



### UPOZORENJE

Kao i kod drugih SUV vozila, nepridržavanje ovih uputa može dovesti do gubitka kontrole, nesreće ili prevrtanja vozila.

- SUV vozila imaju znatno veću sklonost prevrtanju od ostalih vrsta vozila.
- Specifične konstrukcijske karakteristike (veće odstojanje od tla, užim trag kotača, itd.) daju ovom vozilu više težište od uobičajenih vozila.
- SUV nije osmišljen za vožnju zavojima pri istim brzinama koje postizu uobičajena vozila.
- Izbjegavajte oštra skretanja ili nagle manevre.
- Nemojte na krovu prevoziti težak teret.
- Nemojte modificirati vozilo na bilo koji način, a posebno ne na način da podignete težište.



### UPOZORENJE

U slučaju prevrtanja, puno je veća vjerojatnost stradanja za osobu koja nije vezana u odnosu na osobu koja je vezana. Vodite računa da su svi u vozilu pravilno vezani.

### VOŽNJA ZIMI

Teški vremenski uvjeti zimi rezultiraju bržim trošenjem i drugim problemima. Kako biste umanjili probleme zimske vožnje, trebali biste slijediti ove savjete:

#### Snježni ili ledeni uvjeti

Kako biste vozili u dubokom snijegu, možda će biti potrebno koristiti zimske gume ili na Vaše gume montirati lance za snijeg. Ako su zimske gume potrebne, potrebno je odabrati gume ekvivalentne veličine i vrste originalnim gumama vozila. Inače, sigurnost i upravljivost Vašeg vozila mogu biti ugroženi. Osim toga, brza vožnja, naglo ubrzavanje, iznenadno kočenje i nagla skretanja su potencijalno vrlo opasne radnje.

Tijekom smanjenja brzine, koristite kočnice motorom što je više moguće. Nagla kočenja na snježnoj ili zaleđenoj cesti mogu dovesti do proklizavanja. Morate održavati sigurnu udaljenost između Vašeg i vozila ispred. Također, nježno kočite. Važno je zamijetiti da će lanci na gumama poboljšati trakciju, no neće spriječiti bočna proklizavanja.

Lanci za gume nisu legalni u svim zemljama i u svim situacijama (primjerice kroz tunele). Provjerite zakone zemlje prije stavljanja lanaca.

Uvijek imajte u vozilu opremu za nužne situacije (lance, bateriju, lopaticu, strugalicu za led i sl.).

#### Zimske gume



#### UPOZORENJE

**Zimske gume trebaju biti jednake po veličini i vrsti kao standardne gume vozila. Inače, sigurnost i upravljivost Vašeg vozila mogu biti narušeni.**

nosivosti kao originalne gume. Stavite zimske gume na sva četiri kotača za uravnoteženje upravljivosti Vašeg vozila u svim vremenskim uvjetima. Imajte na umu da trakcija sa zimskim gumama na suhoj cesti može biti manja nego sa standardnim gumama Vašeg vozila. Čak i kad su ceste čiste, trebate voziti oprezno. Provjerite s dobavljačem guma maksimalnu preporučenu brzinu.



#### Obavijest

**Nemojte instalirati čavlerice jer one kod nas nisu dopuštene.**

## Lanci za snijeg



S obzirom na to da su bočne stijenke radialnih guma tanje od drugih vrsta guma, gume mogu biti oštećene montažom nekih vrsta lanaca za snijeg na njih. Stoga, preporučuje se uporaba zimskih guma umjesto lanaca za snijeg. Nemojte montirati lance za gume na vozila opremljena aluminijskim kotačima; lanci za snijeg mogu oštetiti kotače. Ako morate koristiti lance za snijeg, upotrijebite žičani tip lanaca debljine manje od 12 mm. Šteta na Vašem vozilu uzrokovana nepravilnom uporabom lanaca za snijeg nije pokrivena jamstvom proizvođača Vašeg vozila.

### OPASKA

**Ako je vaše vozilo opremljeno gumama dimenzija 185/55R15 ili 195/45R16, korištenje lanaca za snijeg nije moguće, jer bi njihovo korištenje izazvalo oštećenja na vozilu (karoserije, ovjesa ili kotača).**

## UPOZORENJE

- Korištenje lanaca može naručiti upravljivost vozila.
- Nemojte prekoračiti 30 km/h ili preporučenu brzinu proizvođača lanaca, ovisno o tome što je niže.
- Vozite pažljivo i izbjegavajte neravnine, rupe, oštre zavoje, i druge opasnosti na cesti, koje mogu uzrokovati poskakivanje vozila.
- Izbjegavajte nagla skretanja ili kočnja blokiranim kotačima.

## Obavijest

- Ugradite lance za snijeg na prednje kotače. Vodite računa da ugradnja lanaca će osigurati veću vučnu silu, ali možda neće spriječiti bočno proklizavanje.
- Nemojte instalirati čavlerice jer one kod nas nisu dopuštene.

### Montaža lanaca

Kad montirate lance za snijeg, slijedite upute proizvođača i pričvrstite ih što je više moguće. Vozite polako (nemojte voziti brže od 30 km/h) s montiranim lancima. Ako čujete da lanci dodiruju karoseriju ili ovjes, zaustavite se i zategnite ih. Ako još uvijek dodiruju, usporite dok buka ne prestane. Skinite lance za snijeg čim počnete voziti na čistim cestama.

Kad montirate lance za snijeg, parkirajte vozilo na ravnoj površini dalje od prometa. Uključite svjetla za nuždu i stavite trokut iza vozila (ako je dostupan). Uvijek stavite ručicu mjenjača u položaj P (parkiranje), primijenite parkirnu kočnicu i isključite motor prije montiranja lanaca za snijeg.

### OPASKA

Ako koristite lance za snijeg:

- **Vodite računa da su lanci za snijeg ispravne veličine i vrste za Vaše gume. Neispravni lanci za snijeg mogu uzrokovati oštećenje karoserije i ovjesa i možda neće biti pokriveno jamstvom proizvođača Vašeg vozila. Također, moguće je da kukice za povezivanje lanaca za snijeg budu oštećene od kontakta s dijelovima vozila što može uzrokovati ispadanje lanaca s gume.**
- **Uvjerite se da su lanci SAE klase sa S certifikatom.**
- **Uvijek provjerite montažu lanaca nakon što ste prešli otprilike 0,5 do 1 km kako biste osigurali ispravno postavljanje. Zategnite ili ponovno postavite lance ako su olabavili.**
- **Ako imate aluminijske naplatke ne bi smjeli koristiti lance, jer će oni oštetiti naplatke. Ako nemate drugog izbora, koristite plastične lance za snijeg.**

### Pretpostavke za zimsku vožnju

#### Koristite visokokvalitetnu etilen glikol rashladnu tekućinu

Vaše vozilo se isporučuje s visokokvalitetnom etilen glikol rashladnom tekućinom u sustavu hlađenja. To je jedina vrsta rashladne tekućine koju biste trebali koristiti, jer pomaže u sprečavanju korozije u sustavu hlađenja, podmazuje pumpu za vodu i sprečava zamrzavanje. Vodite računa za mijenjate ili dopunite Vašu rashladnu tekućinu u skladu s rasporedom održavanja u poglavlju 7. Prije zime, testirajte Vašu rashladnu tekućinu kako biste bili sigurni da je njezina točka zamrzavanja dovoljna za očekivane temperature tijekom zime.

#### Provjerite akumulator i kablove

Temperature zimi povećavaju opterećenje akumulatora. **Pregledajte akumulator i kablove, kao što je opisano u poglavlju 9.** Preporučujemo da razinu napunjenosti Vašeg akumulatora provjerite kod ovlaštenog HYUNDAI trgovca.

#### Ako je potrebno prijedite na ulje “zimske težine”

U nekim klimama se preporučuje da se tijekom zime koristi ulje niže viskoznosti. Za preporuke pogledajte poglavlje 8. Ako niste sigurni koju gradaciju ulja trebate koristiti, preporučujemo da konzultirate ovlaštenog HYUNDAI trgovca.

#### Provjerite svjeće i sustav paljenja

**Pregledajte Vaše svjeće, kao što je opisano u poglavlju 9** i zamijenite ih ako je potrebno. Također provjerite sve žice i komponente za paljenje kako biste se uvjerali da nema bilo kakvih pukotina, istrošenosti ili oštećenja.

### **Za sprečavanje zamrzavanja brava**

Kako biste spriječili zamrzavanje brava, pošpricajte odobrenu tekućinu za odmrzavanje ili glicerin u brave. Ako je brava prekrivena ledom, pošpricajte odobrenu tekućinu za odmrzavanje preko leda da biste ga uklonili. Ako je zamrznut unutarnji dio brave, možda ćete ga uspjeti otopiti zagrijanim ključem. Pažljivo koristite zagrijani ključ kako biste izbjegli ozljede.

### **Koristite odobreno antifriz sredstvo za pranje stakala**

Kako biste spriječili zamrzavanje vode u sustavu perača prozora, dodajte odobrenu tekućinu za pranje stakala kao što je navedeno na uputama na spremniku. Antifriz tekućina za pranje stakala dostupna je kod ovlaštenog HYUNDAI trgovca, ali i kod većine trgovina s autodijelovima. Nemojte koristiti rashladnu tekućinu motora ili druge vrste antifrizu kako bi se spriječilo oštećenje boje vozila.

### **Ne dopustite zamrzavanje parkirne kočnice**

U nekim uvjetima Vaša parkirna kočnica može se zamrznuti u primijenjenom položaju. To će se najvjerojatnije dogoditi kad je nakupljen snijeg ili led oko ili u blizini stražnjih kočnica ili ako su kočnice mokre. Ako postoji rizik od zamrzavanja parkirne kočnice, samo je privremeno primijenite dok ručicu mjenjača stavite u položaj N (AMT mjenjač) ili u prvi stupanj prijenosa ili hod unazad (ručni mjenjač) te blokirajte stražnje kotače tako da vozilo ne može otklizati. Zatim otpustite parkirnu kočnicu.

### **Ne dopustite da se snijeg i led nakupljaju ispod vozila**

U nekim uvjetima, snijeg i led se mogu nakupiti ispod odbojnika i ometati upravljanje. Kad vozite u takvim uvjetima tijekom teške zime, redovito provjerite ispod vozila kako biste se uvjerali da je kretanje prednjih kotača i upravljačkih komponenti neometano.

### **Pripremite opremu za hitne situacije**

U skladu s vremenskim uvjetima, trebali biste pripremiti odgovarajuću opremu za hitne situacije. Neki od predmeta koje biste mogli zatrebati uključuju lance za gume, trake ili lance za vuču, svjetiljku, signalnu raketu, pijesak, lopatu, pomoćne kablove, strugalicu prozora, rukavice, tkaninu, kombinezone, deku, itd.

### **Ne ostavljajte strane predmete ili materijale u motornom prostoru**

Stavljanje stranih predmeta ili materijala koji ometaju hlađenje motora, u motornom prostoru, može izazvati kvar ili požar. Proizvođač nije odgovoran za štetu uzrokovanu takvim postupcima.

### **Vozite vozilo kad se u ispušnoj cijevi nakupi kondenzat**

Ako vozilo po zimi s uključenim motorom stoji dulje vrijeme, vodena para u ispušnim plinovima se može kondenzirati i nakupljati u ispušnom sustavu. Voda u ispušnom sustavu može izazvati buku, koroziju itd., ali se isušuje tijekom vožnje umjerenim i visokim brzinama.

### MASA VOZILA

Ovaj će vas dio uputiti u ispravno utovarivanje Vašeg vozila i/ili prikolice kako biste masu opterećenog vozila zadržali unutar propisanih kapaciteta s ili bez prikolice. Pravilno utovarivanje će omogućiti maksimalnu iskoristivost tvorničkih performansi. Na bočnom nosaču kod vozača je naljepnica s podacima o nosivostima.

Prije opterećivanja Vašeg vozila, upoznajte se sa sljedećim terminima za određivanje mase vozila, s ili bez prikolice, iz specifikacije vozila i oznake certifikacije:

#### **Bazna masa praznog vozila / Base Curb Weight**

To je masa vozila uključujući pun spremnik goriva i svu standardnu opremu. To ne uključuje putnike, teret ili dodatnu opremu.

#### **Masa praznog vozila / Vehicle Curb Weight**

To je masa novog vozila kad ga preuzmete od trgovca uz svu dodatnu opremu.

#### **Masa tereta / Cargo Weight**

Ova brojka uključuje svu masu dodanu baznoj masi praznog vozila, uključujući teret i dodatnu opremu.

#### **GAW (Bruto osovinsko opterećenje)**

To je ukupna masa stavljena na svaku osovinu (prednja i stražnja) - uključujući masu praznog vozila i svog tereta.

#### **GAWR (Stupanj bruto osovinskog opterećenja)**

To je najveća dopuštena masa koja se može prevesti na jednoj osovini (prednjoj ili stražnjoj). Ovi brojevi su prikazani na oznaci certifikacije.

Ukupno opterećenje na svakoj osovini nikada ne smije premašiti GAWR.

#### **GVW (Bruto masa vozila)**

To je bazna masa praznog vozila plus stvarna masa tereta plus masa putnika.

#### **GVWR (Stupanj bruto mase vozila)**

To je najveća dopuštena masa potpuno natovarenog vozila (uključujući sve opcije, opremu, putnike i teret). GVWR se može vidjeti na naljepnici koja se nalazi na pragu vozila.

### Preopterećenje



#### **UPOZORENJE**

#### **Masa vozila**

**Stupanj bruto osovinskog opterećenja (GAWR) i stupanj bruto mase vozila (GVWR) za Vaše vozilo nalazi se na naljepnici na vozačevim (ili suvozačevim) vratima. Prekoračenje ovih stupnjeva može uzrokovati nesreću ili oštećenje vozila. Možete izračunati masu Vašeg tereta vaganjem predmeta (i ljudi) prije nego ih stavite u vozilo. Budite oprezni da ne preopterite Vaše vozilo.**

## VOČA PRIKOLICE (AKO JE U OPREMI)

Ako razmatrate vuču s Vašim vozilom, prvo biste trebali provjeriti zakonske uvjete Vaše zemlje u Odjelu za motorna vozila.

Budući da su zakoni različiti, uvjeti za vuču prikolice, automobila, ili drugih vrsta vozila ili uređaja mogu se razlikovati. Pitajte ovlaštenog HYUNDAI trgovca za daljnje detalje prije vuče.

Vodite računa o tome da je vuča prikolice drugačija od vožnje samog vozila. Prikolica sa sobom donosi promjenu u ponašanju vozila, trajnosti, potrošnji goriva... Uspješna i sigurna vuča prikolice zahtijeva specijalnu opremu koja se mora koristiti na ispravan način. Nepravilna vuča prikolice može oštetiti Vaše vozilo i rezultirati skupim popravcima koje ne pokriva Vaše jamstvo. Kako biste ispravno vukli prikolicu, slijedite savjete u ovom poglavlju.

Ovo poglavlje sadržava mnoge savjete koji su dokazani vremenom te utječu na sigurnost. Mnogi od njih se odnose na sigurnost putnika. Molimo vas da ih pažljivo proučite prije nego prikačite prikolicu.



### UPOZORENJE

Vodite računa o ovim pretpostavkama:

- **Ako ne koristite ispravnu opremu i / ili vozite nepropisno, možete izgubiti kontrolu nad vozilom kad vučete prikolicu. Na primjer, ako je prikolica preteška, kočnice možda neće dobro raditi - ili neće uopće raditi. Vi i Vaši putnici mogli bi biti ozbiljno ili smrtno ozlijeđeni. Vucite prikolicu samo ako ste slijedili sve korake u ovom poglavlju.**
- **Prije vuče, provjerite da su ukupna masa prikolice, GCW (ukupna kombinirana masa), GVW (masa vozila), GAW (bruto osovinsko opterećenje) i opterećenje prikolice u granicama.**
- **Kad vučete prikolicu, vodite računa da isključite ISG funkciju.**



### Obavijest

- **Nemojte ugrađivati na vozilo nikakvu opremu koja blokira registarsku pločicu i ne može se lako ukloniti ili pomaknuti.**
- **Ako se prikolica ne koristi, otkvačite ju od vozila kako bi registracija vozila bila vidljiva.**

### **i** Obavijest - Za Europu

- Tehnički dopušteno opterećenje na stražnjoj osovini može se prekoračiti ne više od 15%, a tehnički najveća dopuštena masa vozila može se prekoračiti ne više od 10% ili 100 kg, ovisno o tome koja je vrijednost niža. U tom slučaju, ne prelazite 100 km/h za vozila kategorije M1 ili 80 km/h za vozila kategorije N1.
- Kad vučete prikolicu, dodatno opterećenje nametnuto na uređaju spajanja prikolice može uzrokovati prekoračenje maksimalnog opterećenja stražnjih guma, ali ne više od 15%. U tom slučaju, ne prelazite 100 km/h i tlak zraka u stražnjim gumama treba biti najmanje 0,2 bara viši od tlaka zraka preporučenog za normalnu uporabu (npr. bez povezane prikolice).

※ M1 : putničko vozilo (s do 9 sjedala)

※ N1 : dostavno vozilo (do 3.5 tona ukupne mase)

### Odlučili ste vući prikolicu?

Ovo su važne stavke ako ste odlučili vući prikolicu:

- Razmotrite korištenje kontrole zanošenja. Pitajte prodavača prikolice ili opreme za vuču o kontroli zanošenja.
- Ne vucite nikakvu prikolicu tijekom prvih 2000 km kako bi se motor ispravno razradio i uhodao. Nepoštivanje ovog savjeta može rezultirati ozbiljnim oštećenjem motora ili mjenjača.
- Kad odlučite vući prikolicu svakako se obratite ovlaštenom HYUNDAI trgovcu koji će znati što je sve potrebno od opreme.
- Uvijek vozite umjerenim brzinama (do 100 km/h) i pridržavajte se svih ograničenja brzine.
- Tijekom dugih uspona vozite sporije od 70 km/h ili se pridržavajte istaknutog ograničenja brzine, što je niže.
- Pažljivo proučite ograničenja vuče i nosivosti na idućim stranicama.

### Masa prikolice

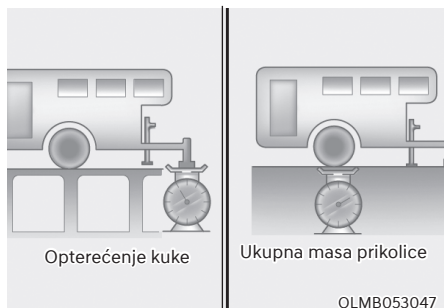

Koja je maksimalna sigurna masa prikolice? Nikada ne smije biti teža od maksimalne mase prikolice s kočnicama. No čak i tad može biti preteška.

Ovisi o tome kako planirate koristiti Vašu prikolicu. Važne su, primjerice, brzina, visina, nagib cesta, vanjska temperatura i kako često Vašim vozilom vučete prikolicu. Idealna težina prikolice također može ovisiti o bilo kakvoj posebnoj opremi koju imate na Vašem vozilu.

### Masa rude prikolice

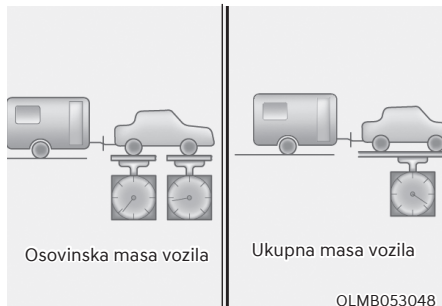

Opterećenje rude svake prikolice je važna mjera jer utječe na ukupnu (GSW) masu Vašeg vozila. Ova masa uključuje ukupnu masu vozila, bilo koji teret koji u njemu prevozite, i ljude koji će se voziti u vozilu. Ako ćete vući prikolicu, morate dodati opterećenja rude na ukupnu masu vozila jer Vaše vozilo će također prevoziti taj teret.

Ruda prikolice smije težiti maksimalno 10% ukupne mase natovarene prikolice, unutar granica maksimalne dozvoljene mase rude. Nakon što ste natovarili Vašu prikolicu, izvažite prikolicu i zatim rudu, odvojeno, kako biste vidjeli jesu li mase odgovarajuće. Ako nisu, možete ih mijenjati tako što ćete razmjestiti teret po prikolici.



## UPOZORENJE

### Prikolica

- Nikada nemojte prikolicu više opteretiti straga nego sprijeda. Prednji dio treba nositi otprilike 60% ukupnog tereta prikolice, stražnji dio otprilike 40% ukupnog tereta prikolice.
- Nikada nemojte prekoračiti maksimalna ograničenja mase prikolice ili opreme za vuču. Nepravilan utovar može rezultirati oštećenjem Vašeg vozila i/ili tjelesnim ozljedama. Provjerite masu i utovar na komercijalnim vagama.
- Nepravilno natovarena prikolica može uzrokovati gubitak kontrole nad vozilom.



### Obavijest

S porastom nadmorske visine smanjuju se performanse motora. Od 1000 m/nm i za svakih dodatnih 1000 m 10% od mase prikolice i vozila mora se oduzeti.

### Referentne vrijednosti mase i udaljenosti kod vuče prikolice (za Europu)

Ova tablica pokazuje maksimalne vrijednosti mase prikolice za vaše vozilo. Nemojte prekoračiti maksimalnu dopuštenu masu prikolice.

Maksimalna masa prikolice uključuje masu prikolice, sav teret i opremu i sve ostalo što je dio ili pričvršćeno na prikolicu. Opterećenje na kuki koje je više od dopuštenog može značajno utjecati na upravljanje i performanse vozila te može oštetiti motor i sustav prijenosa snage.

Stavka		Smartstream G1.0		Smartstream G1.0 T-GDi	Smartstream G1.2	
		AMT	MT	MT	AMT	MT
Maksimalna masa prikolice kg (lbs.)	Sa sustavom kočenja	300 (661)				
	Bez sustava kočenja	300 (661)				
Maksimalno dopušteno statičko uzdužno opterećenje za uređaju spajanja kg (lbs.)		75 (165)				
Preporučena udaljenost od središta stražnjeg kotača do točke spajanja mm (inch)		640 (25.19)				

AMT- AMT mjenjač

MT -ručni mjenjač

**Sav dodatni teret ili oprema u vozilu smanjuje maksimalnu dopuštenu masu prikolice.**

### Oprema za vuču prikolice

#### Kuke

#### Obavijest

#### Lokacija montiranja kuke

#### Rupe za montiranje kuke su smještene s obje strane podvozja iza stražnjih kotača.

Važno je imati ispravnu opremu za kuke. Bočni vjetar, prolazak velikih kamiona i neravne ceste neki su od razloga zbog kojih ćete trebati pravu kuku. Evo nekih pravila koje treba slijediti:

- Morate li bušiti rupe na karoseriji Vašeg vozila prilikom ugradnje kuke za vuču? Ako morate, onda budite sigurni da zatvorite rupe kasnije kad uklonite kuku.

Ako ih ne zatvorite, smrtonosni ugljični monoksid (CO) iz Vašeg ispuha može ući u Vaše vozilo, kao i prljavština i voda.

- Odbojnici Vašeg vozila nisu namijenjeni za kuke. Nemojte na njih učvršćivati unajmljene kuke ili druge kuke koje su predviđene za odbojнике. Koristite samo kuku koja se montira na okvir i koja se ne učvršćuje na odbojnik.
- Niti jedan dio stražnjeg svjetlosnog uređaja ili prometne registracije vozila ne smije biti pokriven (tj. nevidljiv) ugradnjom kuke.

Ako kuka prekriva bilo koji dio stražnjeg svjetlosnog uređaja ili prometne registracije vozila i nije jednostavno uklonjivog tipa (za uklanjanje je potrebno manje od 20 Nm) pomoću ključa koji je isporučen s kukom, ne smije se koristiti.

Obratite pozornost na činjenicu da kuka koja se ne koristi mora biti uklonjena ili premještena na način da ne prekriva niti jedan dio stražnjeg svjetlosnog uređaja ili prometne registracije vozila.

- HYUNDAI kuka za prikolice je dostupna kod ovlaštenog HYUNDAI trgovca.

#### **Sigurnosni lanci**

Uvijek biste trebali povezati lance između Vašeg vozila i prikolice. Prekrižite sigurnosne lance ispod rude prikolice, tako da ruda ne može pasti na tlo ako se odvoji od kuke.

Upute o sigurnosnim lancima mogu biti osigurane od strane proizvođača kuke ili proizvođača prikolice. Slijedite preporuke proizvođača za pričvršćivanje sigurnosnih lanaca. Uvijek ostavite dovoljno prostora tako da možete okretati s Vašom prikolicom. I nikada nemojte dopustiti da se sigurnosni lanci vuku po tlu.

#### **Kočnice prikolice**

Ako je Vaša prikolica opremljena sustavom kočenja, uvjerite se da odgovara propisima Vaše zemlje i da je ispravno ugrađen i radi ispravno.

Ako masa Vaše prikolice premašuje maksimalnu dopuštenu masu prikolice bez kočnica, onda će i prikolica trebati vlastite kočnice. Svakako pročitajte i slijedite upute za kočnice prikolice tako da ih budete u mogućnosti pravilno ugraditi, prilagoditi i održavati. Nemojte modificirati kočioni sustav Vašeg vozila.



#### **UPOZORENJE**

**Nemojte koristiti prikolicu s vlastitim kočnicama, osim ako ste apsolutno sigurni da ste pravilno podesili kočioni sustav. Ovo nije zadatak za amatere. Koristite iskusnu i kompetentnu trgovinu za ovaj posao.**

## Vožnja s prikolicom

Vuča prikolice zahtijeva određeno iskustvo. Prije odlaska na otvorenu cestu, morate upoznati Vašu prikolicu. Upoznajte se s osjećajem vožnje i kočenja s dodatnom masom prikolice. I uvijek imajte na umu da je vozilo koje vozite sada znatno dulje i niti približno ne reagira kao Vaše vozilo samo po sebi.

Prije nego što krenete, provjerite kuku i platformu prikolice, sigurnosne lance, električne priključke, svjetla, gume i retrovizore. Ako prikolica ima električne kočnice, pokrenite Vaše vozilo i prikolicu i zatim rukom primijenite kontroler kočnica prikolice kako biste se uvjerali da kočnice rade. Time istodobno provjeravate i Vaše električne priključke. Nemojte otpustiti parkirnu kočnicu dok se motor pokrene kako biste pomaknuli vozilo unaprijed.

I otpustite papučicu kočnice kad osjetite da se vozilo želi pomaknuti unaprijed.

Tijekom Vašeg putovanja, povremeno provjerite kako biste bili sigurni da je teret siguran, i da svjetla i kočnice prikolice još uvijek rade.

### Udaljenost

Ostanite barem dvostruko daleko iza vozila ispred nego kad vozite Vaše vozilo bez prikolice. To vam može pomoći da izbjegnute situacije koje zahtijevaju snažno kočenje i naglo skretanje.

### Pretjecanje

Trebat će vam veća pretjecajna udaljenost kad vučete prikolicu. Zbog povećane duljine vozila, morat ćete otići mnogo dalje nakon vozila koje se pretekli prije nego što se možete vratiti u Vaš trak.

### Vožnja unazad

Držite dno upravljača jednom rukom. Zatim, kako biste pomaknuli prikolicu ulijevo, pomaknite Vašu ruku ulijevo. Kako biste pomaknuli prikolicu udesno, pomaknite Vašu ruku udesno. Uvijek polako vozite unazad i, ako je moguće, neka Vas netko usmjerava.

### Skretanje

Kad skrećete s prikolicom, napravite veći luk nego inače. Učinite to kako Vaša prikolica ne bi udarila rubnjake, prometne znakove, stabla ili druge predmete. Izbjegavajte nagle manevre. Puno unaprijed najavite skretanje.

### Pokazivači smjera kad vučete prikolicu

Kad vučete prikolicu, Vaše vozilo mora imati drukčije pokazivače smjera i dodatno ožičenje. Zelene strelice na Vašoj instrumentnoj ploči će svijetliti kad god najavite skretanje ili prestrojavanje. Ispravno spojena, svjetla prikolice će također treptati kako bi upozorila ostale vozače da ćete skrenuti, prestrojiti se ili se zaustaviti.

Kad vučete prikolicu, zelene strelice na Vašoj instrumentnoj ploči će svijetliti za skretanja, čak i ako su žaruljice na prikolicama pregorjele. Dakle, možda pomislite da vozači iza Vas vide Vaše signale kad ih, zapravo, ne vide. Važno je da povremeno provjerite kako bi bili sigurni da žaruljice prikolice još uvijek rade. Također morate provjeriti svjetla svaki put kad odspojite i zatim ponovno spojite žice.

Nemojte spajati sustav rasvjete prikolice izravno na sustav rasvjete Vašeg vozila. Koristite samo odobreno ožičenje prikolice. Konzultirajte ovlaštenog HYUNDAI trgovca za pomoć pri ugradnji ožičenja.

## UPOZORENJE

**Nemojte spajati sustav rasvjete prikolice izravno na sustav rasvjete Vašeg vozila. Koristite samo odobreno ožičenje prikolice.**

**Nekorištenje odobrenog ožičenja prikolice može rezultirati oštećenjem električnog sustava vozila i/ili tjelesnim ozljedama.**

**Konzultirajte ovlaštenog HYUNDAI trgovca za pomoć pri ugradnji ožičenja.**

### Vožnja u brdima

Smanjite brzinu i prebacite u niži stupanj prijenosa prije nego započnete dugi ili strmi spust. Ako ne prebacite u nižu brzinu, možda ćete morati koristiti kočnice toliko da će se pregrijati i više neće učinkovito raditi.

Kad vozite uzbrdo, prebacite u niži stupanj prijenosa i smanjite brzinu na oko 70 km/h kako bi se smanjila mogućnost pregrijavanja motora i mjenjača.

Ako je Vaša prikolica teža od maksimalne mase prikolice bez kočnica prikolice i imate automatski/DCT mjenjač, trebate voziti u D (vožnja) kad vučete prikolicu.

Rad vozila u D (vožnja) kad vučete prikolicu će smanjiti zagrijavanje i produljiti vijek trajanja Vašeg mjenjača.

### OPASKA

**Kako smanjiti/spriječiti pregrijavanje motora tijekom vuče prikolice:**

- Kad vučete prikolicu na strmim cestama (više od 6% uspona) obratite pažnju na mjerac temperature rashladne tekućine motora kako biste spriječili pregrijavanje motora. Ako se igla na mjeracu temperature rashladne tekućine motora kreće prema "130/H (HOT)", zaustavite se čim je sigurno da to učinite, i dopustite da motor radi u praznom hodu dok se ne ohladi. Možete nastaviti kad se motor dovoljno ohladio.
- Morate odlučiti o brzini vožnje ovisno o masi prikolice i stupnju uspona kako biste smanjili mogućnost pregrijavanja motora i mjenjača. Kad vozite u uvjetima maksimalne nosivosti prijeti pregrijavanje mjenjača i motora. Ako se to dogodi, stanite dok se motor nije ohladio radom u praznom hodu.

- Vodite računa da kad vučete prikolicu ste generalno sporiji od ostatka prometa, posebno na usponima. Koristite desni prometni trak za uspinjanje. Odaberite maksimalnu brzinu uspinjanja koja odgovara specifikacijama vozila, mjenjača, prikolice i motora.
- Kad vučete prikolicu na strmim cestama, spojka u mjenjaču se može pregrijati. Osobita je pažnja potrebna kod AMT mjenjača. U nekim uvjetima prometa, kao što je uzastopno zaustavljanje i kretanje, spojke se mogu pregrijati.

Kad je spojka pregrijana, uključuje se sigurnosni mod. Ako se uključi sigurnosni mod, indikator položaja mjenjača na instrumentnoj ploči trepće uz zvuk. U ovom trenutku, poruka upozorenja će se pojaviti na LCD zaslonu i vožnja možda neće biti ugađena.

Ako ignorirate ovo upozorenje, stanje vožnje se može pogoršati.

Za povratak u normalno stanje vožnje, zaustavite vozilo na ravnoj cesti i pritisnite papučicu kočnice na nekoliko minuta ili prebacite ručicu mjenjača u položaj P (park). Vožnju smijete nastaviti tek kad se mjenjač dovoljno ohladio.

### **Parkiranje u brdima**

Općenito, ako imate prikolicu priključenu na Vaše vozilo, ne biste trebali parkirati Vaše vozilo na brdu. Ljudi mogu biti ozbiljno ili smrtno ozlijeđeni, a Vaše vozilo i prikolica mogu biti oštećeni u slučaju neočekivanog prevrtanja niz brdo.

Međutim, ako ćete ikad morati parkirati prikolicu na brdu, evo kako to učiniti:

1. Pomaknite vozilo u parkirno mjesto. Okrenite upravljač u smjeru rubnjaka (desno ako ste okrenuti nizbrdo, lijevo ako ste okrenuti uzbrdo).
2. Stavite automobil u prazan hod (N).
3. Postavite parkirnu kočnicu i isključite vozilo.
4. Ispod kotača prikolice, na strani prema dolje, postavite podupirače.
5. Pokrenite vozilo, držite kočnice, prebacite u prazan hod, otpustite parkirnu kočnicu i polako otpustite kočnice dok podupirači prikolice preuzmu opterećenje.
6. Ponovno primijenite kočnice, ponovno primijenite parkirnu kočnicu.
7. Prebacite vozilo u R (hod unazad) za ručni mjenjač ili N (prazan hod) za AMT mjenjač.
8. Isključite vozilo i otpustite kočnice vozila, ali ostavite postavljenu parkirnu kočnicu.



### **UPOZORENJE**

#### **Sprječavanje teških ili fatalnih ozljeda:**

- **Parkiranje Vašeg vozila s prikolicom na brdu može uzrokovati ozbiljne ozljede ili smrt, ako ne koristite parkirnu kočnicu.**
- **Zadržavanje Vašeg vozila na brdu pritiskanjem papučice gasa može biti vrlo opasno. Nemojte to nikad činiti.**

#### ***Kad ste spremni za odlazak nakon parkiranja na brdu***

1. S ručnim mjenjačem u praznom hodu ili N (prazan hod) za AMT mjenjač, primijenite Vaše kočnice i zadržite papučicu kočnice dok:
  - Pokrenete motor;
  - Prebacite mjenjač u brzinu;
  - Otpustite parkirnu kočnicu.
2. Polako maknite Vašu nogu s papučice kočnice.
3. Vozite polako dok se prikolica ne makne s podupirača.
4. Stanite i neka netko pokupi i spremi podupirače.

### Održavanje kad vučete prikolicu

Vaše vozilo će trebati češće servisirati kad redovno vučete prikolicu. Važno je obratiti posebnu pozornost na motorno ulje, tekućinu automatskog mjenjača, maziva za osovine i tekućinu sustava za hlađenje. Stanje kočnica je još jedna važna stavka za čestu provjeru. Svaka je stavka pokrivena u ovom priručniku, a indeks će vam pomoći da ih brzo pronađete. Ako vučete prikolicu, dobra je ideja da pregledate ove stavke prije nego što započnete Vaše putovanje. Ne zaboravite također održavati prikolicu i kuku. Slijedite plan održavanja prikolice i provjerite ju povremeno. Poželjno je provoditi provjeru na početku vožnje svakog dana. Ono što je najvažnije, sve matice i vijci kuke trebaju biti zategnuti.

#### **OPASKA**

**Kako biste spriječili oštećenje vozila:**

- Zbog većih opterećenja pri vuči prikolice, može doći do pregrijavanja za vrijeme vrućih dana ili vožnje uzbrdo. Ako mjerач rashladne tekućine ukazuje na pregrijavanje, isključite klimatizaciju i zaustavite vozilo na sigurnom mjestu da se ohladi motor.
- Nikad nemojte isključiti motor dok pokazivač temperature pokazuje da se motor pregrijao (ostavite motor da radi u praznom hodu dok se ne ohladi).
- Kad vučete prikolicu češće provjeravajte ulje mjenjača.
- Ako Vaše vozilo nije opremljeno klimatizacijom, trebali biste instalirati ventilator kondenzatora za poboljšanje performansi motora pri vuči prikolice.

# 7. Sustavi pomoći vozaču

Nakon ažuriranja softvera infotainment sustava opis svakog sustava pomoći može se razlikovati od ovog u korisničkom priručniku. U tom slučaju za detaljan opis ažuriranja skenirajte QR kod u zasebnom korisničkom priručniku infotainment sustava.

Sustav izbjegavanja sudara (FCA).....	7-2
Postavke Forward Collision-Avoidance Assist sustava .....	7-3
Rad Forward Collision-Avoidance Assist sustava .....	7-5
Neispravnosti i ograničenja Forward Collision-Avoidance Assist sustava .....	7-9
Sustav ostanka u traku (LKA) .....	7-16
Postavke LKA sustava.....	7-16
Rad LKA sustava .....	7-18
Neispravnosti i ograničenja LKA sustava .....	7-20
Upozorenje na prekoračenje brzine (MSLA).....	7-23
Rad MSLA sustava .....	7-23
Inteligentno ograničenje brzine (ISLA) .....	7-26
Postavke ISLA sustava.....	7-27
Rad ISLA sustava .....	4-28
Neispravnosti i ograničenja ISLA sustava.....	7-31
Upozorenje na umor vozača (DAW).....	7-34
Postavke DAW sustava.....	7-34
Rad DAW sustava .....	7-35
Neispravnosti i ograničenja DAW sustava .....	7-36
Tempomat (CC).....	7-40
Rad tempomata.....	7-40
Sustav držanja traka (LFA).....	7-44
Postavke LFA sustava .....	7-44
Uključivanje/isključivanje LFA sustava .....	7-41
Neispravnosti i ograničenja LFA sustava .....	7-45
Pogled unazad (RVM).....	7-47
RVM (Rear View Monitor) sustav .....	7-49
Postavke RVM sustava .....	7-49
Rad RVM sustava.....	7-50
Neispravnosti i ograničenja RVM sustava .....	7-51
Stražnja pomoć pri parkiranju (PDW).....	7-52
Postavke PDW sustava.....	7-52
Rad PDW sustava .....	7-53
Neispravnosti i ograničenja PDW sustava .....	7-53

## SUSTAV IZBJEGAVANJA SUDARA (FORWARD COLLISION-AVOIDANCE ASSIST, FCA) (AKO JE DIO OPREME)

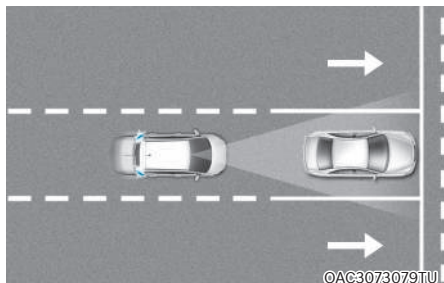

### Osnovna funkcija

Sustav samostalnog naglog kočenja (Forward Collision-Avoidance Assist) treba smanjiti rizik od nezgode. On stalno prati razmak u odnosu na vozilo ispred ili zamjećuje pješake i cikliste pomoću senzora i, ako je potrebno, upozorava vozača na opasnost od sudara pomoću poruke upozorenja ili alarma upozorenja.

Dodatno Forward Collision-Avoidance Assist sustav može pomoći pri kočenju kako bi smanjio brzinu vozila u sudaru ili izbjegao sudar.

### Senzor



[1] : Prednja kamera

Senzori se nalaze na vozilu kako prikazuju ilustracije.

### OPREZ

Vodite računa o ovim pretpostavkama kako bi osigurali optimalni učinak ugrađenih senzora:

- Nemojte nikad pokušavati rastavljati senzor ili ga udarati iz bilo kojeg razloga.
- Ako senzor bude oštećen ili zamijenjen, sustav možda neće raditi ispravno. U ovom slučaju preporučujemo da se obratite za pomoć ovlaštenom HYUNDAI trgovcu.
- Nemojte ugrađivati nikakve dodatke ili naljepnice na prednji vjetrobran ili ga zatamnjavati.
- Obratite pozornost da u kameru ne prodre voda ili vlaga. Kamera uvijek mora biti suha.
- Na prednju konzolu nemojte nikad stavljati predmete koji reflektiraju svjetlo (bijeli papir, ogledalo, folija i sl.) Svaka refleksija svjetla može sustav omesti u radu.
- Ne stavljajte nikakve predmete blizu vjetrobranskog stakla niti ugrađujte bilo kakvu dodatnu opremu na prednje vjetrobransko staklo. To može utjecati na rad funkcije odmagljivanja i odmrzavanja sustava klimatizacije, što može spriječiti rad sustava pomoći vozaču.
- Ne stavljajte okvir registarske pločice ili predmete, poput naljepnice za branik, folije ili zaštite za branik, blizu prednjeg poklopca radara.

## Postavke Forward Collision-Avoidance Assist sustava

**Forward safety (sigurnost u smjeru vožnje)**

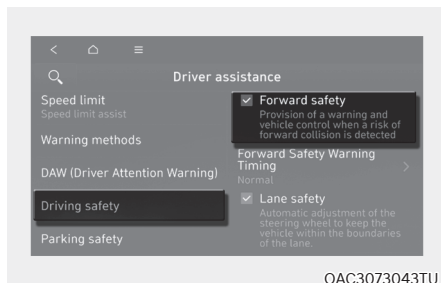

Vozač može aktivirati sustav davanjem kontakta i odabirom **'Setup (Settings) > Vehicle > Driver assistance > Driving safety'**

Ako odaberete 'Forward Safety', sustav izbjegavanja sudara FCA se aktivira. Sustav izbjegavanja sudara FCA upozorava porukama, zvučnim alarmima na mogućnost sudara u ovisnosti o riziku. Također, on uključuje i kočnice u skladu s procjenom rizika od sudara.

Ako 'odkliknete' sustav izbjegavanja sudara FCA je isključen.  indikator se pali na instrument ploči. Ako indikator ostane uključen kad je FCA sustav uključen, preporučujemo da ovlašteni HYUNDAI trgovac pregleda vozilo.



## UPOZORENJE

Sustav izbjegavanja sudara FCA se automatski aktivira davanjem kontakta (u ON položaj). Vozač može deaktivirati FCA isključivanjem u LCD zaslonu. Vozač mora biti svjestan okoliša i voziti sigurno, neovisno o statusu rada Forward Collision-Avoidance Assist sustava.



## Obavijest

FCA sustav se isključuje kad se isključi ESC dugim pritiskom na ESC OFF prekidač. Indikator upozorenja  se pali na instrument ploči.

### Forward Safety Warning Timing

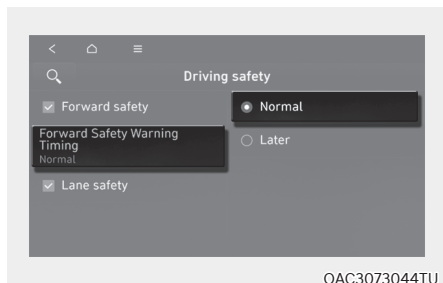

- Kad je motor uključen, vozač može podesiti osjetljivost alarma na LCD zaslonu.
- Idite: '**Setup (Settings) > Vehicle > Driver assistance > Driving safety > Forward safety warning timing**' kako biste promijenili vrijeme upozorenja aktivacije Forward Collision-Avoidance Assist sustava za izbjegavanje sudara. Vrijeme upozorenja može biti '**Standard (Normal)**'/ '**Late (Later)**'. (normal/kasnije)
- Koristite Standard (Normal) u normalnim uvjetima prometovanja. Ako se upozorenje sustava čini (pre)osjetljivim, promijenite to u '**Late**'.
- Ako se odabere '**Late (Later)**', Forward Collision-Avoidance Assist sustav upozorava sporije tj. sa zadržkom.

### Warning methods (načini upozorenja)

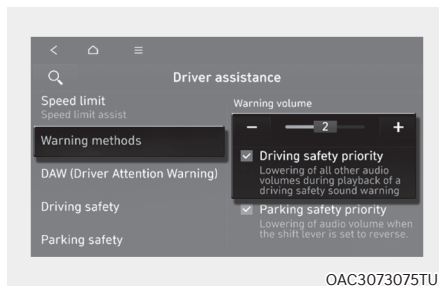

Kad je motor uključen, vozač može podesiti načine upozorenja.

- **Glasnoća alarma sustava: 'Settings > Vehicle > Driver assistance > Warning methods > Warning volume'**  
No, čak i ako se odabere '0' (isključeno), sustav se neće posve utišati, nego će biti vrlo tih (tj. '1').
- Ako odaberete '**Driving Safety Priority**' (prioritet sigurnosti vožnje): '**Settings > Vehicle > Driver assistance > Warning methods > Driving safety priority**', glasnoća audio sustava će se privremeno smanjiti kako bi upozorila vozača zvučnim upozorenjem u prilog sigurnije vožnje.



## OPREZ

- Ako promijenite osjetljivost, upozorenja ostalih sustava mogu se također promijeniti.
- Čak i ako se osjetljivost alarma podešava na 'Normal', ako vozilo ispred naglo zakoči, alarm sustava se može učiniti zakašnjelim.
- Odaberite 'Late' samo u uvjetima vrlo rijetkog prometa pri niskim brzinama kretanja.



## Obavijest

Kad se vozilo iznova pokrene, postavke alarma (osjetljivost i glasnoća) ostaju kako su posljednji put podešene.

## Rad Forward Collision-Avoidance Assist sustava

### Upozorenja i nadzor sustava

Osnovna funkcija Forward Collision-Avoidance Assist sustava je da upozori vozača i upravlja vozilom u ovisnosti o opasnosti od sudara: 'Collision Warning' (upozorenje na sudar), 'Emergency Braking' (kočenje u nuždi) i 'Stopping vehicle and ending brake control' (zaustavljanje vozila i prekid kočenja).

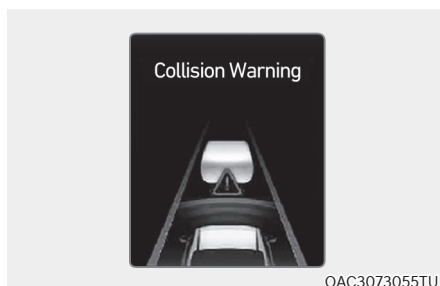

OAC3073055TU

### Collision Warning (upozorenje na sudar)

- Kako bi vozača upozorio na opasnost od sudara, poruka upozorenja se prikazuje na LCD zaslonu praćena treptanjem indikatora (🚦), zvučnim upozorenjem i podrhtavanjem upravljača (ako je taj sustav u opremi).
- Ako je ispred opaženo vozilo, sustav će biti aktivan kad se vaše vozilo kreće brzinama između 5 i 180 km/h.
- Ako je ispred vozila opažen pješak ili ciklist, sustav će biti aktivan kad je brzina kretanja vozila između 5 i 80 km/h.

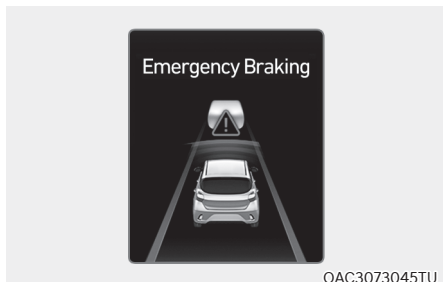

### Emergency Braking (kočenje u nuždi)

- Kako bi vozača upozorio na kočenje, poruka 'Emergency Braking' će se pokazati na LCD zaslonu praćena treptanjem (🚨) indikatora te zvučnim upozorenjem i podrhtavanjem upravljača (ako je taj sustav u opremi).
- Ako je ispred opaženo vozilo, sustav radi kad je brzina kretanja između 10 i 60 km/h.
- Operativni doseg funkcionalnosti FCA sustava se može smanjiti u ovisnosti o prometnim uvjetima ili okolišu vozila.
- Ako je ispred vozila opažen pješak ili ciklist, sustav će biti aktivan kad je brzina kretanja vozila između 10 i 60 km/h.
- U slučaju potrebe tj. kočenja u nuždi, sustav koči punom snagom kako bi spriječio nalet na vozilo, pješaka ili ciklistu.

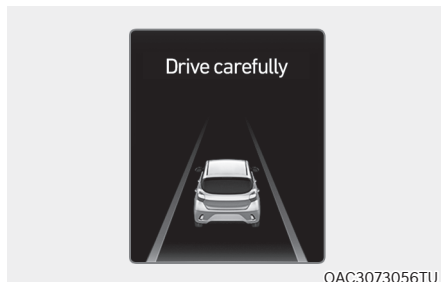

### Stopping vehicle and ending brake control (zaustavljanje vozila i prekid kočenja)

- Kad je vozilo zaustavljeno kočenjem od strane sustava, na LCD zaslonu će se pojaviti poruka upozorenja 'Drive carefully' (vozite pažljivo).
- Radi vlastite sigurnosti, vozač bi trebao pritisnuti pedalu kočnice i provjeriti okolišnu situaciju.
- Nadzor nad kočnicama prestaje cca 2 sekunde nakon potpunog zaustavljanja vozila.

### Obavijest

Zvuk upozorenja tijekom upozorenja na sudar i naglog kočenja može se isključiti pritiskom na gumb za upaljenje svih pokazivača smjera.



## UPOZORENJE

- Radi vlastite sigurnosti baratajte postavkama Forward Collision-Avoidance Assist sustava samo kad je vozilo parkirano na sigurnom.
- Forward Collision-Avoidance Assist sustav neće raditi u svim situacijama i ne može spriječiti sve sudare.
- Vozač je isključivo i jedino odgovoran za sigurno upravljanje vozilom. Nemojte se oslanjati isključivo na Forward Collision-Avoidance Assist sustav; održavajte sigurnosni razmak i kočite ako je to potrebno.
- Nemojte NIKAD pokušati namjerno isprovocirati aktivaciju sustava i dovesti tako u opasnost pješake, bicikliste, životinje ili tuđu imovinu. Moguće su ozljede sa smrtnim posljedicama.
- Forward Collision-Avoidance Assist sustav se možda neće aktivirati ako vozač već koči da bi izbjegao sudar.
- Ovisno o cesti i uvjetima vožnje, sustav pomoći pri izbjegavanju frontalnog sudara može upozoriti vozača kasno ili ga možda neće upozoriti.
- Za vrijeme aktivacije sustava moguće je naglo kočenje. To može izazvati ozljede putnika ili oštećenje predmeta i vozila. Uvijek budite vezani, a svi predmeti osigurani od pomicanja.
- Ako neki drugi sustav u vozilu upravo prikazuje ili emitira poruku upozorenja, poruke upozorenja Forward Collision-Avoidance Assist sustava možda neće biti prikazane/emitirane.
- Ako je u vozilu ili oko njega visoka razina buke, možda nećete čuti upozorenja Forward Collision-Avoidance Assist sustava.
- Sustav pomoći pri izbjegavanju frontalnog sudara može se isključiti ili neće ispravno raditi ili može raditi nepotrebno ovisno o uvjetima na cesti i okolini.



### UPOZORENJE

- Ako i postoji neispravnost u radu Forward Collision-Avoidance Assist sustava, kočnice će funkcionirati normalno.
- Ako za vrijeme kočenja u nuždi od strane sustava vozač naglo zakrene upravljač ili pritisne pedalu gasa do kraja, kočenje će prestati.



### OPREZ

- Ovisno o stanju vozila ili pješaka ispred i okolini, brzina ili domet detekcije senzora za rad sustava pomoći pri izbjegavanju frontalnog sudara mogu se smanjiti, što može ograničiti ili onemogućiti funkciju. Sustav pomoći pri izbjegavanju frontalnog sudara može samo upozoriti vozača ili možda neće raditi.
- Sustav pomoći pri izbjegavanju frontalnog sudara radit će pod određenim uvjetima procjenjujući razinu rizika na temelju stanja vozila koje dolazi u susret, smjera vožnje, brzine i okoline.
- Sustav pomoći pri izbjegavanju frontalnog sudara može biti ograničen ili onemogućen ako je brzina vozila prebrza ili je razlika u brzini u odnosu na drugo vozilo ili biciklista velika.







### Obavijest

- U situaciji kada je sudar neizbježan, kočenje može biti potpomognuto sustavom za izbjegavanje frontalnog sudara kada kočenje vozača nije dovoljno.
- Slike i boje na instrumentnoj ploči mogu se razlikovati ovisno o vrsti instrumentne ploče ili temi odabranoj na instrumentnoj ploči.

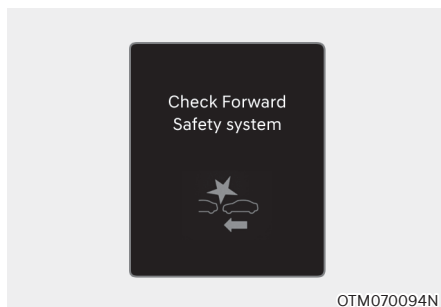
## Neispravnost i ograničenja sustava

### Neispravnost sustava



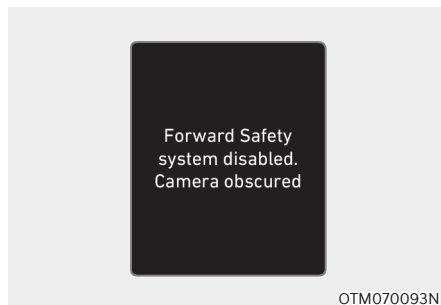

Ako Forward Collision-Avoidance Assist sustav ne radi kako bi trebao,  indikator upozorenja sustava će se uključiti uz i poruka upozorenja 'Check Forward Safety system' će se prikazati te glavni indikator upozorenja  i  će se uključiti. U ovom slučaju preporučujemo da se obratite za pomoć ovlaštenom HYUNDAI trgovcu.

### Sistem isključen



Kada je prednje vjetrobransko staklo na kojem se nalazi prednja kamera ili senzor prekriveno stranim materijalom, poput snijega ili kiše, to može smanjiti učinkovitost detekcije i privremeno ograničiti ili onemogućiti sustav pomoći za izbjegavanje frontalnog sudara.

Ako se to dogodi, vozač će biti upozoren pomoću odgovarajuće poruke: 'Forward Safety system disabled. Camera obscured' ili the 'Driver Assistance system limited. Camera obscured' i uključit će se indikatori  i  na LCD zaslonu.

Ovo nije znak neispravnosti Forward Collision-Avoidance Assist sustava. Da bi sustav opet profunkcionirao očistite staklo, poklopac senzora i senzor.

Ako sustav ne profunkcionira normalno nakon što su naslage (snijeg, kiša, led ili prljavština) uklonjene, preporučujemo da posjetite ovlaštenog HYUNDAI trgovca.



### UPOZORENJE

- Iako na LCD zaslonu nije prikazana poruka upozorenja, sustav možda neće raditi ispravno.
- Forward Collision-Avoidance Assist sustav možda neće ispravno funkcionirati u okolišu gdje sustav ne detektira ništa (npr. otvoreno područje).
- Ako se vozilo isključi i ponovno pokrene dok je kamera blokirana ili neispravna, stanje se nastavlja. Stoga, sustav pomoći pri izbjegavanju frontalnog sudara možda neće ispravno raditi.

### Ograničenja sustava

Vozač treba biti osobito oprezan u sljedećim situacijama, jer sustav možda neće reagirati kako bi trebao:

- Senzor ili njegova blizina su zaprljani stranim tvarima.
  - Kamera je izložena visokoj ili niskoj temperaturi.
  - Leća kamere ne može dobro raditi zato što su stakla na vozilu prljava ili naknadno tretirana (zatamnjena pomoću folije i sl.), staklo je napuklo ili je na njemu strana tvar (naljepnica, kukac i sl.)
  - Vлага nije uklonjena s vjetrobrana ili je on zaleđen.
  - Tekućina za pranje stakla se kontinuirano nanosi ili rade brisači.
  - Izuzetno jako kiši ili sniježi, ili je gusta magla.
  - Područje ispred vozila je zaslijepljeno suncem.
  - Ulična rasvjeta ili svjetlo vozila koje dolazi u susret se reflektira od mokrog kolnika ili lokvi na njemu.
  - Na prednjoj se konzoli nalazi neki predmet.
  - Drugo vozilo vuče vašе.
- Razina svjetla oko vozila je izuzetno visoka.
  - Okoliš je jako taman poput tunela i sl.
  - Razina vanjskog svjetla se je naglo promijenila, primjerice na ulasku u ili izlasku iz tunela.
  - Razina osvjetljenja je preniska za rad kamere (primjerice vožnja kroz tunel s isključenim svjetlima ili svjetla nisu dovoljno svijetla).
  - Vozite kroz dim, paru ili sjenu.
  - Detektiran je samo dio pješaka ili motocikliste ili vozila.
  - Vozilo ispred je specijalno, poput teško natovarenog tegljača ili prikolice.
  - Vozilo ispred nema uključena stražnja svjetla, nema stražnja svjetla, ima asimetrična stražnja svjetla ili stražnja svjetla bacaju snop pod kutem.
  - Razina svjetla je niska, a vozilo ispred nema uključena svjetla ili ona ne rade dobro.
  - Stražnji kraj vozila ispred je malen, ili vozilo ne izgleda normalno, jako je nagnuto u jednu stranu, prevrnutu ili je samo jedna strana vozila vidljiva.
  - Razmak od tla vozila ispred je vrlo nizak ili visok.
  - Vozilo, pješak se iznenada pojave ispred vozila.
  - Vozilo ispred su kasno uočeni.
  - Vozilo ispred je odjednom blokirano nekom preprekom.
  - Vozilo ispred je naglo zakočilo ili promijenilo prometni trak.
  - Vozilo ispred je deformirano (nepravilnog oblika).
  - Vozilo ispred je prekriveno snijegom.

- Vi napuštate ili se vraćate u prometni trak.
- Vozilo je nestabilno u vožnji.
- Vozite u kružnom toku i vozilo ispred nije detektirano.
- Kontinuirano vozite u krug.
- Vozilo ispred je nepravilnog oblika.
- Vozite po neravnoj cesti s velikim promjenama nagiba i uspona.
- Pješak nije ispravno uočen, jer se drži nepravilno; primjerice pješak hoda pogrbljeno.
- Pješak nije ispravno uočen, jer je odjeven na taj način ili na sebi ima opremu koja mu narušava siluetu.

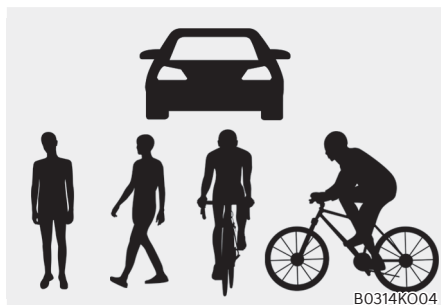

Ova ilustracija prikazuje obrise pješaka, vozila, bicikliste koje će kamera ispravno detektirati.

- Pješak ispred vozila je iznimno nizak ili se krivo drži.
- Pješak ispred vozila su invalidi.
- Pješak se kreće okomito na smjer kretanja vozila.
- Ispred vozila je velika grupa pješaka.
- Pješak ima na sebi odjeću koja ih stapa s okolinom.
- Pješaka je teško razaznati od pozadine koja je sličnog izgleda.
- Vozite uz pješake, bicikliste, prometne znakove, konstrukcije i sl. u blizini križanja.
- Vozite na parkiralištu.
- Vozilo se koristi unutar zgrade poput podzemne garaže.
- Vozilo prolazi kroz gradilište, vozi po makadamu ili iznad metalne podloge poput pruge ili prolazi kroz naplatne kućice i sl.
- Vožnja u zavoju ili po nagnutoj cesti.
- Vozite uz cestu gdje su posađena drveća ili stupovi rasvjete.
- Loši uvjeti na cesti su izazvali vrlo velike vibracije vozila.
- Senzor iznenada ima veliku promjenu u prepoznavanju (primjerice prelazak preko prijevaja).
- Vaše je vozilo iznimno visoko ili nisko zbog pretovara ili nenormalnog tlaka u gumama.
- Vožnja po cestu čije je rubove prerasla trava ili drveće.
- Postoje jake elektromagnetske smetnje poput vožnje u području sa snažnim radio valovima ili električnim smetnjama.

### UPOZORENJE

- Vožnja u zavoju

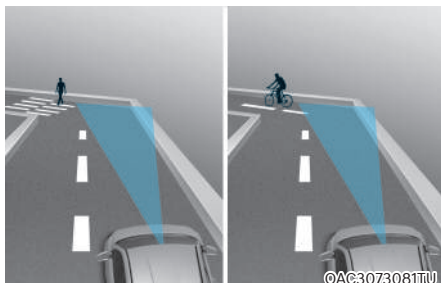

Efikasnost Forward Collision-Avoidance Assist sustava kopni u zavoju.

FCA možda neće prepoznati vozilo, pješake ili cikliste ispred koje se nalazi u istom prometnom traku. FCA može nepotrebno prikazati poruku upozorenja, baš kao i zvučni alarm, ili se može dogoditi da do upozorenja bilo koje vrste uopće ne dođe, jer sustav ni nije detektirao vozilo koje je u zavoju i zato se izmaknulo iz vaše ravne linije.

Dok se nalazite u zavoju vozite osobito oprezno, održavajte sigurnosni razmak i, ako je potrebno, pritisnite pedalu kočnice kako biste održali potrebnu sigurnosnu udaljenost.

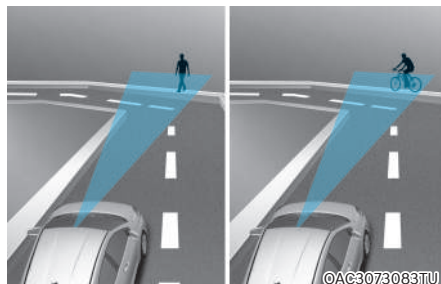
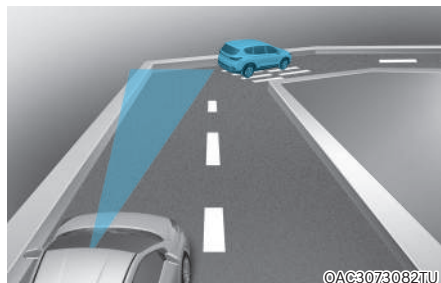

Efikasnost Forward Collision-Avoidance Assist sustava kopni u zavoju. FCA će možda prepoznati vozilo, pješake ili cikliste ispred koje se nalazi u drugom prometnom traku.

Sustav se možda aktivira nepotrebno i upozori vozača ili samostalno počne kočiti.

Provjerite koje su ograničenja rada Forward Collision-Avoidance Assist sustava.

- Vožnja po nagibima

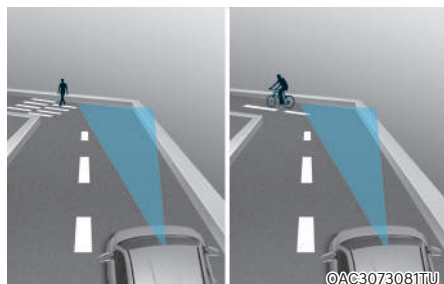
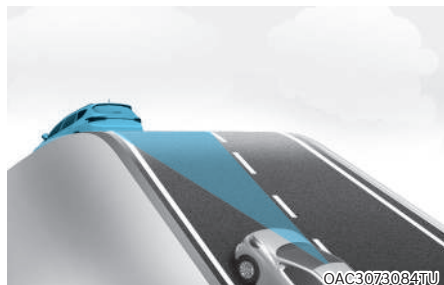

**Efikasnost Forward Collision-Avoidance Assist sustava kopni na nagibima te možda neće moći prepoznati vozilo, pješaka ili ciklistu ispred u istom prometnom traku.**

FCA može nepotrebno prikazati poruku upozorenja, baš kao i zvučni alarm, ili se može dogoditi da do upozorenja bilo koje vrste uopće ne dođe.

Kad FCA iznenada 'zapazi' vozilo ispred prilikom prelaska preko prijevaja, može se dogoditi snažno kočenje.

Dok se nalazite na usponima vozite osobito oprezno i, ako je potrebno, pritisnite pedalu kočnice.

- Promjena prometnog traka

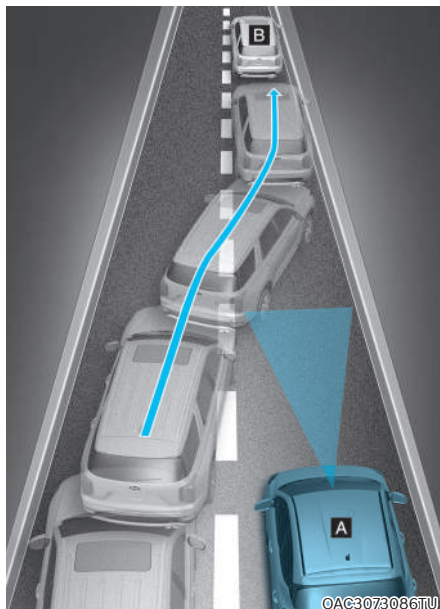

[A] : Vaše vozilo,

[B] : Vozilo u prestrojavanju

**Kad vozilo koje vozi u prometnom traku do vas skrene u vaš prometni trak, možda neće biti 'zapaženo' od Forward Collision-Avoidance Assist sustava dok ne uđe u područje prepoznavanja. Posebno ako se vozilo do vas naglo prestroji ispred vas veća je vjerojatnost da ga Forward Collision-Avoidance Assist sustav neće prepoznati. Uvijek pažljivo vozite, ako je potrebno, pritisnite pedalu kočnice kako biste održali potreban razmak i skrenite u stranu kao biste izbjegli sudar.**

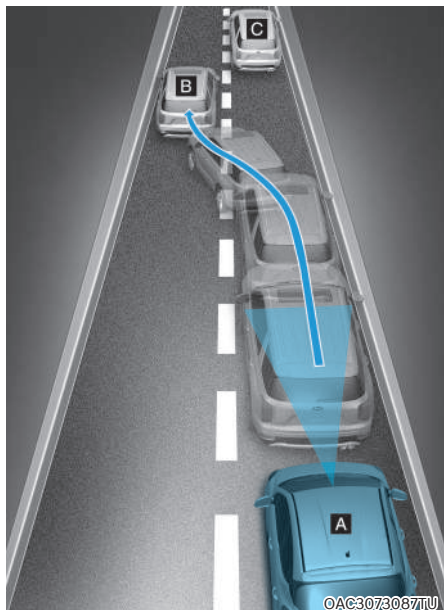

[A] : Vaše vozilo,

[B] : Vozilo u preostrojanju,

[C] : Vozilo u istom traku

**Kad zaustavljeno vozilo ispred vas izađe iz prometnog traka, Forward Collision-Avoidance Assist sustav možda neće opaziti vozilo koje se sad nalazi ispred vas. Uvijek pažljivo vozite i, ako je potrebno, pritisnite pedalu kočnice kako biste održali potreban razmak i skrenite u stranu kao biste izbjegli sudar.**

### • Prepoznavanje vozila

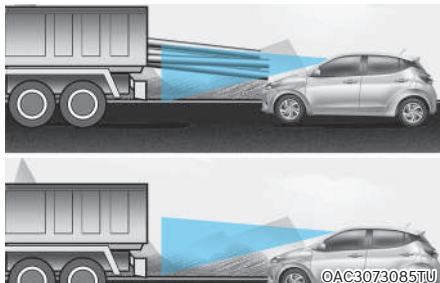

**Ako vozilo ispred vas ima težak teret koji viri straga, ili ako vozilo ispred vas ima povećan odmak od tla to može izazvati opasnu situaciju.**

**Forward Collision-Avoidance Assist sustav možda neće prepoznati teret koji straga 'vir' iz teretnog vozila. U ovom slučaju morate održavati dovoljan razmak i paziti na pravovremeno kočenje kako biste izbjegli moguću nezgodu..**



## UPOZORENJE

- Prije vuče drugog vozila obavezno isključite Forward Collision-Avoidance Assist sustav u LCD zaslonu. Dok vučete vozilo Forward Collision-Avoidance Assist sustav može iznenada aktivirati kočnice i izazvati nalet vučenog vozila na vaše.
- Sustav se može aktivirati ako su predmeti ispred vozila oblikom slični vozilima, pješacima ili motociklistima.
- Sustav ne raspoznaje tj. ne djeluje na bicikle i manje objekte na kotačima poput prtljage, kolica za kupnju i sl.
- Sistem se može privremeno isključiti ili ne raditi ispravno ako je pod snažnim utjecajem elektromagnetskih valova
- Forward Collision-Avoidance Assist sustav možda neće raditi u prvih 15 sekundi nakon pokretanja vozila dok traje inicijalizacija prednje kamere.

# SUSTAV POMOĆI OSTANKA U TRAKU (LKA) (AKO JE U OPREMI)

Sustav pomoći zadržavanja traka prepoznaje linije traka na cesti (ili rub ceste) i asistira vozačevo upravljanje kako bi zadržao vozilo između linija.

Kad sustav prepozna da vozilo luta iz svojeg traka, obavještava vozača vizualnim i zvučnim upozorenjem, dok na upravljač primjenjuje moment u suprotnom smjeru, pokušavajući spriječiti pomicanje vozila iz traka.

## Senzor



[1] : Prednja kamera

Kamera se koristi kao senzor koji prati linije prometnog traka (ili rub ceste).

Na ilustraciji je prikazan smještaj kamere tj. senzora.



Za više detalja o pretpostavkama za rad prednje kamere pogledajte prethodno poglavlje o Forward Collision-Avoidance Assist sustavu.

## Postavke sustava

### Lane safety (sigurnost u traku)

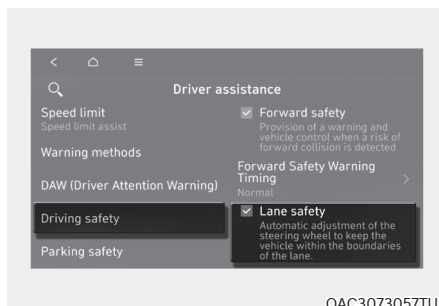

S uključenim motorom odaberite ili 'klikajte' **'Settings > Vehicle > Driver assistance > Driving safety > Lane safety'** u meniju postavki kako biste uključili ili isključili svaku funkciju.

Ako je odabrana opcija 'Lane Safety' (sigurnost u traku), Lane Keeping Assist će automatski pomoći vozaču u upravljanju vozilom kad sustav uoči da vozilo luta izvan prometnog traka. Ako se opcija 'Lane Safety' (sigurnost u traku) 'odklika', LKA sustav će se isključiti i žuti  indikator će se uključiti na instrument ploči.

## Obavijest

- Prilikom ponovnog pokretanja vozila, sustav pomoći za održavanje vozne trake uvijek će se uključiti.



## UPOZORENJE

- LKA sustav ne upravlja vozilom koje se nalazi u sredini prometnog traka.
- Vozač je isključivo i jedino odgovoran za sigurno upravljanje vozilom. U svakom trenutku treba biti svjestan okruženja i upravljati vozilom kad je sustav isključen (Off). Kad je sustav isključen, on ne pomaže vozaču.

### Warning methods (načini upozorenja)

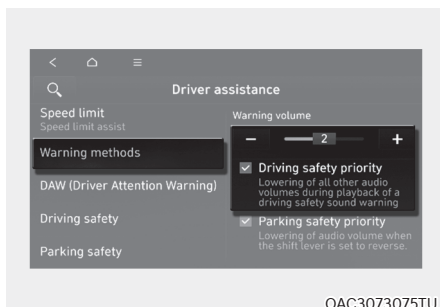

Kad je motor uključen, vozač može podešiti načine upozorenja.

#### 8. Glasnoća alarma sustava: 'Settings > Vehicle > Driver assistance > Warning methods > Warning volume'

No, čak i ako se odabere '0' (isključeno), sustav se neće posve utišati, nego će biti vrlo tih (tj. '1').

- Ako odaberete '**Driving Safety Priority**' (prioritet sigurnosti vožnje): '**Settings > Vehicle > Driver assistance > Warning methods > Driving safety priority**', glasnoća audio sustava će se privremeno smanjiti kako bi upozorila vozača zvučnim upozorenjem u prilog sigurnije vožnje.





## Obavijest

- Ako promijenite Warning methods (način upozorenja), Warning methods drugih sustava pomoći vozaču mogu se promijeniti.
- Način upozorenja zadržat će svoju posljednju postavku čak i ako se vozilo ponovno pokrene.
- Izbornik postavki možda neće biti dostupan za vaše vozilo ovisno o značajkama i specifikacijama vozila.

### Rad LKA sustava

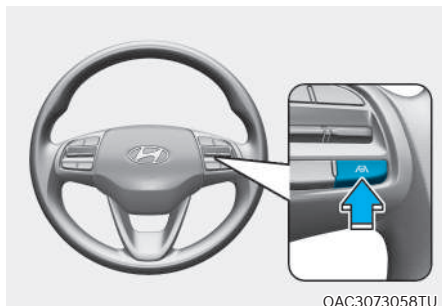
#### Uključivanje/isključivanje LKA sustava



Kad god se vozilo isključi i uključi, sustav pomoći za održavanje vozne trake uvijek će se uključiti, a siva ( / ) indikatorska lampica će se pojaviti na instrument tabli.

Kada je sustav pomoći za održavanje vozne trake uključen, pritisnite i držite gumb za pomoć pri vožnji u voznoj traci ( / ) da biste isključili funkciju.

Kada je sustav pomoći za održavanje vozne trake isključen, indikator ( / ) postaje žut.

#### Obavijest

Kada je sustav pomoći za održavanje vozne trake spreman za rad, indikator ( / ) na instrumentnoj ploči postaje siv.

Kada je sustav pomoći za održavanje vozne trake spreman za rad, indikator ( / ) na instrumentnoj ploči postaje zelen.

### Upozorenja i kontrola sustava

Lane Keeping Assist će upozoravati vozača i upravljati vozilom pomoću Lane Departure Warning i Lane Keeping Assist sustava.

#### Lane Departure Warning (upozorenje napuštanja prometnog traka)



- Kako bi upozorio vozača da vozilo napušta prometni trak, zeleni ( / ) indikator će treptati na instrument ploči, a linija prometnog traka u smjeru u kojem vozilo luta iz traka će također treptati praćeno zvučnim upozorenjem. Također, upravljački će obruč podrhtavati (ako je taj sustav ugrađen u vozilo).
- Sustav je aktivan pri brzinama između 60 i 200 km/h.

#### Lane Keeping Assist (pomoć za ostanak u traku)

- Kako bi upozorio vozača da vozilo napušta prometni trak, zeleni ( / ) indikator će treptati na instrument ploči, a upravljač će odraditi potrebne korekcije kao bi vozilo ostalo u sredini prometnog traka.
- Sustav je aktivan pri brzinama između 60 - 200 km/h.

## Hands-off warning (ruke nisu na upravljaču)

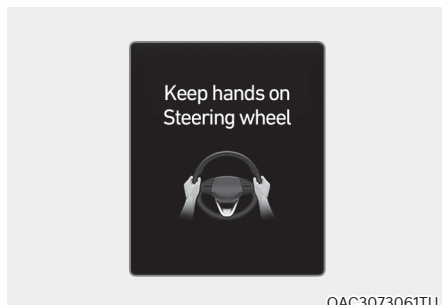

OAC3073061TU

Ako vozač makne ruke s upravljača na nekoliko sekundi, pojavljuje se poruka 'Keep hands on the steering wheel') na LCD zaslonu praćena zvučnim upozorenjem.



## UPOZORENJE

- Sustav aktivnog upravljanja možda neće raditi ako se upravljački obruč drži iznimno čvrsto ili je upravljački obruč zakrenut preko određene granice.
- Sustav pomoći zadržavanja traka ne radi uvijek. Vozač se ne bi trebao isključivo oslanjati na sustav, već uvijek provjeriti cestovne uvjete tijekom vožnje paziti da je vozilo u sredini traka.
- Poruka upozorenja može se kasno pojaviti ovisno o cestovnim uvjetima. Stoga, uvijek držite ruke na upravljaču tijekom vožnje
- Ako se upravljački obruč ne drži dobro, pojavit će se ova poruka jer LKA sustav nije prepoznao ruke vozača na upravljačkom obruču.
- Ako na upravljački obruč stavite bilo kakve predmete, sustav upozorenja da ruke nisu na upravljaču možda neće raditi ispravno.

## i Obavijest

- Iako sustav pomoći za održavanje vozne trake pomaže u upravljanju, vozač može kontrolirati upravljač.
- Upravljač se može činiti težim ili lakšim kada ga sustav pomoći za održavanje vozne trake pomaže nego kada ga ne pomaže.
- Kada se otkriju oznake vozne trake (ili rubovi ceste), linije vozne trake na instrument ploči promijenit će se iz sive u bijelu.



OAC3073062TU

OAC3073063TU

- Slike i boje na instrumentnoj ploči mogu se razlikovati ovisno o vrsti instrumentne ploče ili odabranoj temi na instrumentnoj ploči.
- Za više informacija o postavkama instrumentne ploče pogledajte odjeljak „Upravljanje prikazom instrumentne ploče“ u 4. poglavlju.

### Neispravnosti i ograničenja sustava

#### Kvar sustava

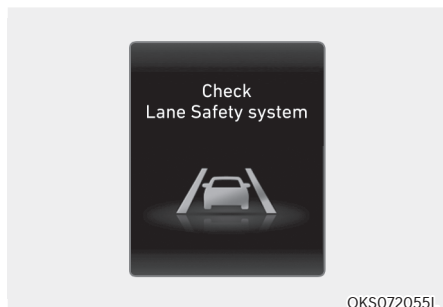

Ako postoji problem sa LKA sustavom, poruka 'Check Lane Safety system' će se pojaviti i uključiti će se indikatori glavno svjetlo upozorenja (⚠) i (🚗) indikator kvara sustava će svijetliti žuto. Ako se to dogodi, preporučujemo da sustav provjeri ovlaštenu HYUNDAI trgovca.

#### LKA sistem isključen

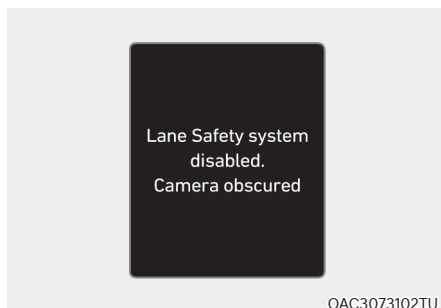

Kad je vjetrobran gdje se nalazi kamera, poklopac senzora ili senzor zaprljan ili prekriven stranom tvari poput snijega ili kiše i blata, to može dovesti do privremenog isključenja sustava.

Ako se to dogodi, vozač će biti upozoren pomoću odgovarajuće poruke: 'Lane Safety system disabled. Camera obscured' i uključiti će se indikatori (⚠) i (🚗) glavno svjetlo upozorenja na LCD zaslonu.

Ovo nije znak neispravnosti LKA sustava. Da bi sustav opet profunkcionirao očistite staklo, poklopac senzora i senzor.

Ako sustav ne profunkcionira normalno nakon što su naslage (snijeg, kiša, led ili prljavština) uklonjene, preporučujemo da posjetite ovlaštenog HYUNDAI trgovca.



## UPOZORENJE

- Iako na LCD zaslonu nije prikazana poruka upozorenja, sustav možda neće raditi ispravno.
- Ako se vozilo isključi i ponovno pokrene dok je kamera blokirana ili neispravna, stanje je nepromijenjeno. Stoga LKA sustav ne može raditi kako bi trebao.

### Ograničenja LKA sustava

Pomoć pri zadržavanju u voznoj traci možda neće ispravno raditi ili će se neočekivano raditi u sljedećim okolnostima:

- Traka je onečišćena ili ju je teško otkriti jer:
  - Oznake trake (ili rub ceste) su prekrivene kišom, snijegom, prljavštinom, uljem itd.
  - Boja oznake trake (ili ruba ceste) nije prepoznatljiva od ceste
  - Na cesti u blizini trake postoje oznake (ili rubovi ceste) ili oznake (ili rubovi ceste) na cesti izgledaju slično oznakama trake (ili rubu ceste)
  - Oznaka trake (ili rub ceste) je nejasna ili oštećena
  - Sjena je na oznaci trake (ili rubu ceste) zbog razdjelne trake, drveća, zaštitne ograde, zvučnih barijera itd.
- Broj trake se povećava ili smanjuje ili se oznake trake (ili rubovi ceste) križaju
- Na cesti postoji više od dvije oznake trake (ili rubovi ceste)

- Oznake traka (ili rubovi ceste) su komplicirane ili struktura zamjenjuje linije, poput gradilišta
- Postoje oznake na cesti, poput cik-cak traka, oznaka pješačkih prijelaza i prometnih znakova
- Traka iznenada nestaje, primjerice na raskrižju
- Traka (ili širina ceste) je vrlo široka ili uska. Postoji rub ceste bez trake. Na cesti se nalazi granična struktura, kao što su naplatna kućica, pločnik, rubnik itd.
- Udaljenost do vozila ispred je izrazito kratka ili vozilo ispred prekriva oznaku trake (ili rub ceste)



### Obavijest

**Za više detalja o ograničenjima sustava prednje kamere pogledajte prethodno poglavlje 'Forward Collision Avoidance Assist'.**



### UPOZORENJE

Vodite računa o ovim pretpostavkama kad koristite LKA sustav.

- LKA sustav nije zamjena za sigurno i pažljivo upravljanje vozilom, već samo dodatak udobnosti. Vozač snosi isključivu odgovornost za upravljanje vozilom te mora biti svjestan svojeg okruženja u svakom trenutku.
- Uvijek provjerite cestovne uvjete i okolinu i budite oprezni ako se sustav poništi, isključi, ne radi ili pokvari.
- Ako sustav ne prepoznaje trak kako bi trebao, provjerite 'Ograničenja sustava'.
- Kod vuče prikolice ili drugog vozila obavezno isključite LKA sustav.
- Ako vozite visokim brzinama, sustav neće upravljati. Vozač se mora uvijek pridržavati ograničenja brzine kad koristi sustav.
- Ako neki drugi sustav emitira upozorenje ili prikazuje poruku upozorenja, poruka upozorenja LKAS sustava se možda neće prikazati ili emitirati.
- Ako je glazba u vozilu preglasna ili razina buke previsoka, ona može 'maskirati' zvučna upozorenja sustava.
- Ako na upravljački obroč ugradite dodatke, može se dogoditi da oni utječu na rad sustava i spriječe ga u ispravnoj funkciji ili u aktivaciji alarma.
- LKA sustav možda neće biti aktivan 15 sekundi nakon pokretanja vozila ili inicijalizacije prednje kamere.
- LKA sustav neće biti aktivan kad:
  - Uvijek uključite pokazivač smjera za prestrojavanje. Ako se prestrojavate bez uključenog pokazivača smjera, upravljač će možda biti kontroliran.
  - Vozilo se ne nalazi u sredini prometnog traka kod aktivacije sustava ili neposredno nakon prestrojavanja.
  - ESC (elektronička kontrola stabilnosti) i VSM (upravljanje stabilnosti vozila) su aktivirani.
  - Vozilo se nalazi u oštrom zavoju.
  - Brzina vozila je ispod 55 km/h ili preko 210 km/h.
  - Upravljanje neće biti asistirano kod brzog prestrojavanja.
  - Vozilo naglo koči.
- Stabilnost vožnje može se smanjiti kada je vozilo preopterećeno ili je raspodjela težine neravnomjerna. To može smanjiti performanse sustava pomoći za zadržavanje u voznoj traci.

## SUSTAV RUČNOG OGRANIČENJA BRZINE (MSLA)

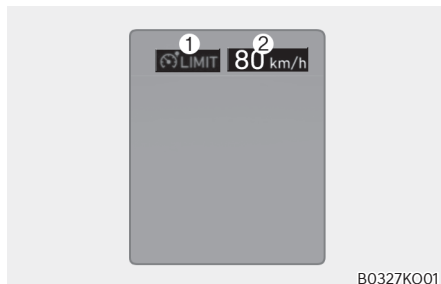

- (1) Indikator uključenog sustava ograničenja brzine
- (2) Podešena brzina

Možete postaviti ograničenje brzine kad ne želite voziti iznad određene brzine.

Ako vozite iznad postavljenog ograničenja brzine, radić će sustav upozorenja (treptat će postavljeno ograničenje brzine i oglasit će se zvuk) sve dok se brzina vozila ne vrati unutar ograničenja brzine.



2. Pomaknite ručicu prema gore (na +) ili dolje (na -) i otpustite na željenoj brzini.

Pomaknite ručicu prema gore (na +) ili dolje (na -) i zadržite. Brzina će se povećati ili smanjiti na prvu brzinu koje umnožak broja 10, i dalje povećati ili smanjiti za 10 km/h

### Korištenje sustava ograničenja brzine

#### Podešavanje ograničenja brzine



1. Pritisnite i držite prekidač vozačke pomoći (↺) Indikator MSLA sustava će se uključiti na instrument ploči (LIMIT).

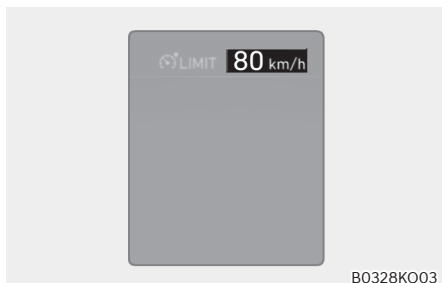

3. Postavljeno ograničenje brzine će biti prikazano na instrument ploči.

Za vožnju iznad postavljenog ograničenja brzine morate jako pritisnuti papučicu gasa (više od otprilike 70%) dok klik zvukom ne proradi kick-down mehanizam.

Onda će postavljeno ograničenje brzine treptati i zvuk će se oglasiti dok brzinu vozila ne vratite unutar ograničenja brzine.

### **i** Obavijest

**Raspoloživa maksimalna brzina može se razlikovati ovisno o vozilu. Postavljena brzina ne može premašiti maksimalnu brzinu.**

### **Privremeno mirovanje sustava**

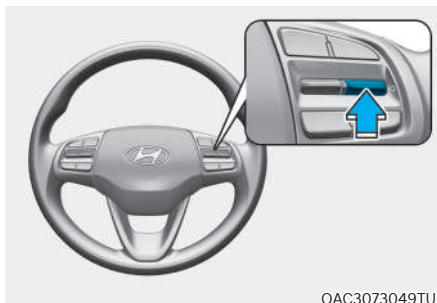

Pritisnite  prekidač kako bi sustav ušao u stanje mirovanja. Sustav neće ograničavati brzinu vozila, ali indikator (LIMIT) sustava je i dalje uključen.

## Nastavak rada sustava

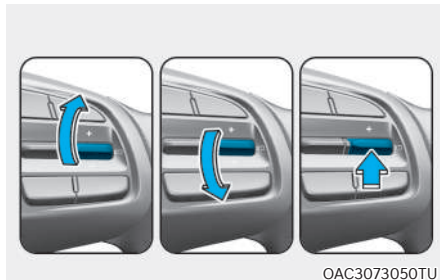

OAC3073050TU

Kako bi MSLA sustav ručnog ograničenja brzine nastavio s radom, pritisnite +, - ili **II** prekidač.

Ako pritisnete + ili -, trenutna brzina kretanja će se prikazati na zaslону i to će biti brzina pohranjena u sustav.

Ako pritisnete **II** prekidač, sustav će nastaviti s radom s prethodno podešenom brzinom

## Isključivanje sustava



OAC3073046TU

Pritisnite i držite prekidač vozačke pomoći (☞) kako biste isključili MSLA sustav. Indikator MSLA sustava će se isključiti na instrument ploči (☞LIMIT). Kad ne koristite sustav, uvijek ga u potpunosti isključite pritiskom na (☞) prekidač.



## UPOZORENJE

Vodite računa o ovim pretpostavkama kad koristite Manual Speed Limit Assist sustav ručnog ograničenja brzine:

- Uvijek podesite brzinu unutar ograničenja brzine koje je na snazi.
- Kako biste spriječili nenamjernu aktivaciju, sustav neka bude isključen kad god se ne koristi. Provjerite je li (☞LIMIT) indikator MSLA sustava na instrument ploči isključen.
- Manual Speed Limit Assist sustav ručnog ograničenja brzine nije zamjena za opreznu vožnju u skladu sa zakonskim propisima i ograničenjima brzine koja su na snazi. Vozač je jedini i isključivo odgovoran za sigurno upravljanje vozilom. Vodite računa o uvjetima u prometu cijelo vrijeme.

## FUNKCIJA INTELIGENTNOG OGRANIČENJA BRZINE (ISLA) (AKO JE U OPREMI)

Sustav vozaču prikazuje informacije o ograničenju brzine i zabrani pretjecanja na instrumentnoj ploči i zaslonu navigacije. ISLA prepoznaje prometne znakove sa sustavom kamere ugrađenim iza vrha vjetrobranskog stakla.

Sustav razmatra informacije spremljene u navigacijskom sustavu i također prikazuje ograničenja brzine prisutna na rutama bez znakova.



### OPREZ

- **Intelligent Speed Limit Assist možda neće raditi u svim zemljama.**
- **Ako je vozilo opremljeno navigacijskim sustavom, potrebno je njegovo redovito ažuriranje kako bi ISLA sustav radio kako treba.**
- **Infotainment sustav se može promijeniti nakon ažuriranja softvera. Za više informacija pogledajte priručnik o infotainment sustavu.**

### Senzori



OAC3073042TU

[1]: Prednja kamera

Senzori se nalaze na vozilu kako prikazuju ilustracije.



### OPREZ

**Za više detalja o pretpostavkama za rad prednje kamere pogledajte FCA odlomak (kamera senzor) u ovom poglavlju priručnika.**

## Postavke Intelligent Speed Limit Assist sustava

### Speed Limit

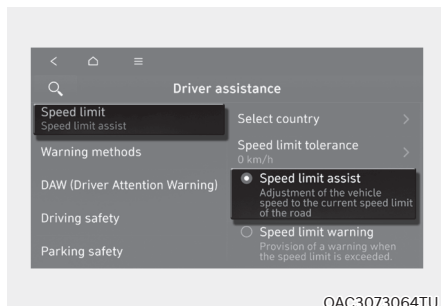

OAC3073064TU

S uključenim motorom, odaberite ili poništite odabir **User settings > Driver assistance > Speed limit** u izborniku postavki na instrumentnoj ploči ili **Settings > Vehicle > Driver assistance > Speed limit** u izborniku Settings u infotainment sustavu kako biste postavili hoće li se koristiti svaka funkcija.

- **Odabir zemlje:** ako navigacijski uređaj nije ugrađen, možete ručno odabrati zemlju korištenja kako biste podesili ograničenje brzine.
- Ako je odabrano **'Speed limit assist'**, Intelligent Speed Limit Assist sustav će upozoriti vozača na ograničenje brzine koje je na snazi i na dodatne znakove. Dodatno, sustav će obavijestiti vozača da promjeni podešenu brzinu ručnog ograničenja brzine (MSLA) ili smart tempomata kako bi ostao u dozvoljenim granicama.
- Ako je odabrano **'Speed limit warning'**, Intelligent Speed Limit Assist sustav će upozoriti vozača na ograničenje brzine koje je na snazi i na dodatne znakove. Dodatno, sustav će upozoriti vozača kad vozi brže od dopuštene brzine.

- **'Speed Limit information' Informacije o ograničenju brzine:** Pruža informacije o ograničenjima brzine i dodatnim znakovima bez zvučnog upozorenja.
- Ako je odabrano **'Off'**, sistem će se isključiti. Uključit će se (---) indikator upozorenja.

## ⚠ UPOZORENJE

Radi vlastite, ali i sigurnosti ostalih sudionika u prometu, baratajte postavkama sustava samo kad je vozilo parkirano na sigurnoj lokaciji.

**Warning methods (načini upozorenja)**

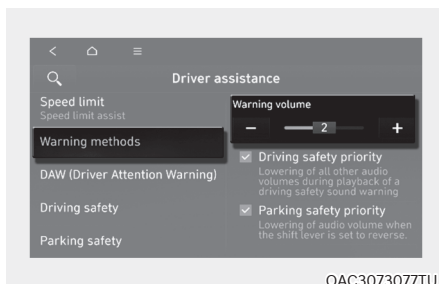

OAC3073077TU

Kad je motor uključen, vozač može podesiti načine upozorenja.

- **Glasnoća alarma sustava: 'Settings > Vehicle > Driver assistance > Warning methods > Warning volume'** No, čak i ako se odabere '0' (isključeno), sustav se neće posve utišati, nego će biti vrlo tih (tj. '1').

### **i** Obavijest

- Ako promijenite glasnoću, upozorenja ostalih sustava mogu se također promijeniti.
- Kad se vozilo iznova pokrene, postavke alarma (osjetljivost i glasnoća) ostaju kako su posljednji put podešene.
- Moguće je da, u ovisnosti o opremi vozila, menu postavki (Settings) ne postoji.

### **i** Obavijest

- Pritisnite i držite gumb za isključivanje zvuka (🔇) na upravljaču kako biste promijenili postavke ograničenja brzine s „Speed limit assist“ (ili „Speed limit warning“) na „Speed limit information“ ili s „Speed limit information“ (ili „Off“) na „Speed limit information“.
- Ova funkcija možda neće biti dostupna ovisno o verziji softvera za infotainment.

### **⚠** UPOZORENJE

Radi vlastite, ali i sigurnosti ostalih sudionika u prometu, baratajte postavkama sustava samo kad je vozilo parkirano na sigurnoj lokaciji.

## Rad Intelligent Speed Limit Assist sustava

### **Upozorenja i rad sustava**

Intelligent Speed Limit Assist sustav će upozoriti vozača i kontrolirati vozilo prikazom ‘Displaying speed limit’, ‘Warning overspeed’ i ‘Changing set speed’.



### Prikaz ograničenja brzine

Obavijest o ograničenju brzine se prikazuje na instrument ploči.

## **i** Obavijest

- Ako informacije o ograničenju brzine uz cestu ne mogu biti prepoznate, '---' prikazat će se na zaslonu. Provjerite ograničenja Intelligent Speed Limit Assist sustava, ako je teško očitavanje znakova uz cestu.
- Intelligent Speed Limit Assist sustav pruža informacije o dodatnim znakovima pored ograničenja brzine. Informacije koje pružaju dodatni znakovi mogu se razlikovati od države do države.
- Dodatni znak koji se prikazuje ispod ograničenja brzine predstavlja uvjete pod kojima ga treba poštovati. Ako dodatni znak nije prepoznat, bit će prikazan kao prazan znak.
- Slike, prikazi i boje mogu se prikazati drugačije od ilustracija u priručniku u ovisnosti o odabranoj temi instrument ploče.

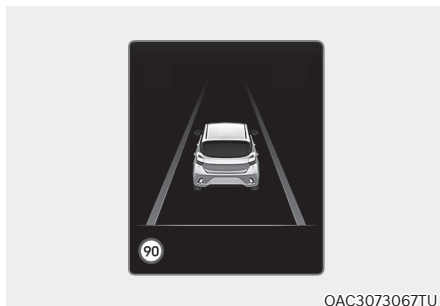

### Upozorenje prekoračenja brzine

Ako vozite brže nego to ograničenja dopuštaju, crveni indikator ograničenja brzine će treptati.



### Promjena podešene brzine

Ako se ograničenje brzine promijeni za vrijeme korištenja Manual Speed Limit Assist sustava ili SCC smart (Smart Cruise Control) tempomata, strelica usmjerena prema gore ili dolje se prikazuje da obavijesti vozača da je potrebna promjena podešene brzine. U tom trenutku vozač može promijeniti podešenu brzinu sukladno ograničenju brzine korištenjem + ili - prekidača na upravljačkom obruču.



**Set Speed Auto Change (podešavanje automatske promjene limita, samo za vozila s navigacijom)**

Manual Speed Limit Assist ili Smart Cruise Control sustav pomaže vozilu u pridržavanju ograničenja brzine. Ako se podešena putna brzina izjednači s ograničenjem brzine, vozilo samo prilagođava putnu brzinu sukladno ograničenju brzine i slijedi sve njegove promjene. Funkcionalnost radi na prometnicama na kojima je ograničenje brzine 70 km/h ili više. Kad je funkcija aktivna, putna brzina se na instrument ploči prikazuje zeleno.

### UPOZORENJE

- Čak i ako je podešena brzina koja u skladu s ograničenjem brzine koje je na snazi, vozilo može biti brže od toga. Ako je potrebno, prikočite kako bi smanjili putnu brzinu.
- Ako je ograničenje brzine manje od 30 km/h, automatsko usklađivanje putne brzine i podešenja sustava neće raditi.
- Intelligent Speed Limit Assist sustav radi koristeći mjerne jedinice brzine s instrument ploče koji je podesio vozač. Ako mjerne jedinice vozila ne odgovaraju onima koje se koriste u zemlji prometovanja, Intelligent Speed Limit Assist sustav možda neće raditi kako bi trebao.

### Obavijest

- Za više detalja o radu Manual Speed Limit Assist sustava pogledajte 'Manual Speed Limit Assist' odjeljak u ovom poglavlju korisničkog priručnika.

## Ograničenja i neispravnosti Intelligent Speed Limit Assist sustava

### Kvar Intelligent Speed Limit Assist sustava

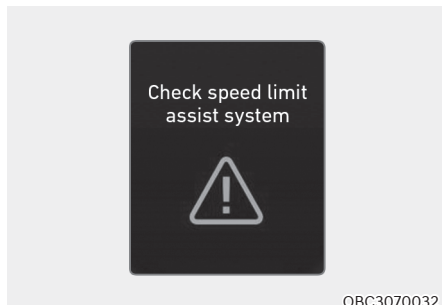

OBC3070032

Kad Intelligent Speed Limit Assist sustav ne radi pravilno, poruka upozorenja 'Check Speed Limit system' će se pojaviti na zaslonu u trajanju nekoliko sekundi praćena glavnim svjetlom upozorenja (⚠) i upaljenim indikatorom (↔). Ako se to dogodi, preporučujemo da sustav provjeri ovlašteni HYUNDAI trgovac.

### Funkcija je onemogućena

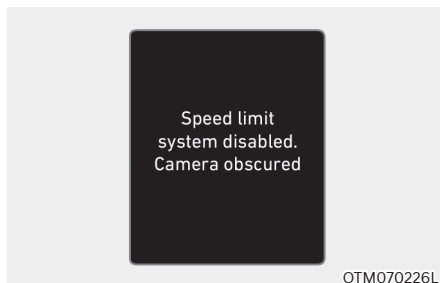

OTM070226L

Ova se poruka može pojaviti ako je vjetromobran gdje je kamera blokirana prljavštinom, snijegom ili nekim drugim stranim predmetom ili su loši vremenski uvjeti, kao iznimno jaka kiša ili snijeg.

Ako se to dogodi, na LCD zaslonu će se prikazati 'Speed Limit system disabled. Camera obscured' poruka praćena upaljenim indikatorom (↔).

Nakon što se strana tvar ukloni, ili prikolica otkvači, sustav će raditi normalno nakon restarta motora.

Ako sustav ne radi normalno nakon skidanja tvari ili u gore navedenoj situaciji, preporučujemo da sustav provjeri ovlašteni HYUNDAI trgovac.



### UPOZORENJE

- Čak i ako na LCD zaslonu nema nikakve poruke, Intelligent Speed Limit Assist sustav možda neće raditi ispravno.
- Ako se vozilo isključi i ponovno pokrene dok je kamera blokirana ili neispravna, stanje je nepromijenjeno. Intelligent Speed Limit Assist sustav ne može raditi kako bi trebao.

### Ograničenja Intelligent Speed Limit Assist sustava

Sustav možda neće raditi u potpunosti i pružiti točne informacije u sljedećim situacijama.

- Stanje prometnih znakova je loše ili ih je teško raspoznati
- Loše vrijeme, poput snijega, kiše, magle čine ih teško vidljivima.
- Znak nije jasno vidljiv ili je oštećen.
- Znak je djelomično zaklonjen drugim predmetima u blizini ili sjenama
- Znakovi uz cestu ne odgovaraju standardima
- Znak je drugačiji od standarda
- Prometni znak je postavljen između glavne ceste i odvojka koji se odvaja
- Uvjetni znak nije postavljen uz znak na cesti
- Znak je pričvršćen za drugo vozilo
- Razina svjetla se je naglo promijenila, primjerice na ulasku ili izlasku iz tunela ili kod polaska ispod mosta
- Svjetla su ugašena ili su vrlo slaba pa je vidljivost noću ili u tunelu vrlo slaba
- Znak je teško očitati zbog sunčevog odsjaja, javne rasvjete ili vozila koja dolaze u susret
- Sunčev je odsjaj vrlo jak, jer se sunce nalazi nisko i svijetli izravno u kameru
- Vozite po jako zavojitoj ili cesti koja ide u krug
- Vožnja preko horizontalnih uspornika prometa, spuštanje ili upinjanje po oštrim usponima
- Vozilo se jako tresse
- Prometni znak nije ispravno postavljen (okrenut je, blokirano nekim stranim tijelom ili je oštećen).
- Drugo vozilo je zapriječilo pogled prema prometnom znaku.
- Ako se radi o LED znaku, neke od LED-ica ne rade.
- Uvjetni znak se sastoji od slova, ne specificirane slike poput prikolice, kiše ili snijega.
- Sunčev je odsjaj vrlo jak oko znaka, jer se sunce nalazi nisko.
- Mračna je noć.
- Znak je obasjan jarkim svjetlom.

- Postoji greška u podacima navigacije ili GSP informacija.
- Ne vozite po uputama navigacijskog sustava da biste slijedili programiranu rutu.
- Vozite po novootvorenoj cesti.
- Navigacijski sustav se ažurira za vrijeme vožnje.
- Navigacijski sustav je restartan za vrijeme vožnje.
- Vožnja cestom u izgradnji.



## UPOZORENJE

- **Intelligent Speed Limit Assist sustav je samo pomoć vozaču koja ne mora uvijek prikazati ispravno ograničenje brzine ili nadzirati brzinu kretanja ispravno. Vozač treba upravljati vozilom uz nužnu dozu pažnje i opreza.**
- **Na vozaču je odgovornost za pridržavanjem prometnih propisa i ograničenja brzine. Uvijek poštujujte ograničenja brzine koja su na snazi.**
- **Intelligent Speed Limit Assist možda neće raditi u prvih 15 sekundi nakon pokretanja vozila ili inicijalizacije kamere.**



## Obavijest

Za više ograničenja o radu sustava kamere pogledajte odjeljak o Forward Collision-Avoidance Assist sustavu u ovom poglavlju korisničkog priručnika.

# SUSTAV UPOZORENJA NA UMOR VOZAČA (DRIVER ATTENTION WARNING, DAW) (AKO JE U OPREMI)

## Upozorenje na umor vozača

Sustav upozorenja na umor vozača (DAW) upozorava vozača na opasne situacije u vožnji nakon što je otkrivena razina umora ili nepažnje kod vozača analizirajući način vožnje, trajanje vožnje itd za vrijeme vožnje. Sustav će predložiti odmor kad razina pažnje opadne ispod određene razine.

## Upozorenje da je vozilo ispred krenulo

Funkcija Leading Vehicle Departure Alert (vozilo ispred je krenulo) će obavijestiti vozača da je vozilo koje je stajalo ispred krenulo.

## Senzor



[1] : Prednja kamera

Prednja kamera se koristi kako bi se ustanovio obrazac korištenja i vožnje vozila koje se nalazi ispred.

Senzor se nalazi na vozilu kako prikazuje ilustracija.

## OPREZ

Prednja kamera mora uvijek biti u dobrom stanju kako bi mogla optimalno izvršavati posao u sustavu upozorenja na umor vozača (DAW).

Za više detalja o pretpostavkama za korištenje prednje kamere pogledajte FCA odlomak u ovom poglavlju korisničkog priručnika.

## Postavke Driver Attention Warning sustava

### Leading Vehicle Departure Alert (vozilo ispred je krenulo)

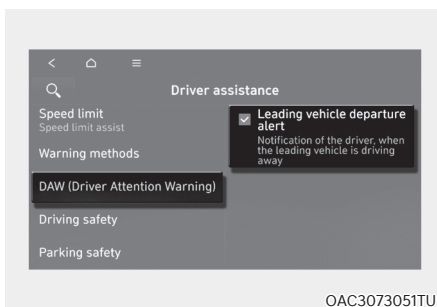

Za uključenje sustava upozorenja na umor vozača (DAW) pokrenite vozilo i potom odaberite **'Settings > Vehicle > Driver assistance > DAW (Driver Attention Warning)'** u korisničkim postavkama kako biste uključili ili isključili sustav.

- Ako se odabere **'Leading Vehicle Departure Alert'** (vozilo ispred je krenulo) sustav će obavijestiti vozača da je vozilo koje je stajalo ispred krenulo.

## Driver Attention Warning (upozorenje na umor vozača)

### upozorenje na umor vozača

Osnovna funkcija sustava Driver Attention Warning je obavijestiti vozača kad mu je razina pažnje ispod potrebne razine i preporučiti odmor.

#### Taking a break (odmorite se)

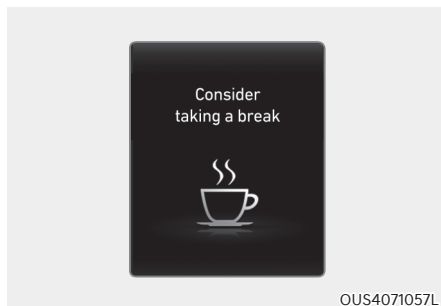

- Poruka 'Consider taking a break' (razmotrite pauzu zbog odmora) se prikazuje na LCD zaslonu praćena zvukom i indikatorom upozorenja (🚨) kako bi vozača uputila na odmor ako pažnja padne ispod 1.
- Driver Attention Warning sustav ne sugerira odmor vozaču ako je vožnja trajala kraće od 4 minuta ili od prošle pauze nije prošlo više od 4 minuta.
- Sugestija o odmoru je aktivna kad je brzina vozila viša od 0 km/h i niža od 200 km/h.

## ⚠ UPOZORENJE

Radi vlastite sigurnosti rukujte sustavom samo kad je vozilo sigurno parkirano.

## ⚠ OPREZ

Sustav može sugerirati odmor vozaču temeljem njegovih vozačkih navika čak i ako vozač ne osjeća umor.

Sustav upozorenja na umor vozača (DAW) nikako nije zamjena za sigurnu vožnju, već samo značajka dodatnog komfora.

Vozač je isključivo odgovoran za sigurno upravljanje vozilom i sprječavanje dovođenja vozila i njegovih putnika u opasnost. Pazite na uvjete na cesti i uvijek im se prilagođavajte.

Vozač koji je umoran mora stati i odmoriti se, čak i ako mu sustav upozorenja na umor vozača (DAW) nije sugerirao da je vrijeme za stanku.

## i Obavijest

Moguća je promjena korisničkih postavki (User Settings) u instrument ploči. Za više detalja pogledajte odlomak 'Cluster display' u poglavlju 4 ovog priručnika.

### Leading Vehicle Departure Alert (vozilo ispred je krenulo)



OAC3073071TU

Kad je vozilo ispred koje je stajalo krenulo, Leading Vehicle Departure Alert funkcija će obavijestiti vozača porukom 'Leading vehicle is driving away' (ili 'Leading vehicle is driving on') na LCD zaslonu praćeno zvučnim upozorenjem.



### UPOZORENJE

- Ako neki drugi sustav emitira upozorenje ili prikazuje poruku upozorenja, poruka upozorenja Leading Vehicle Departure Alert sustava se možda neće prikazati ili emitirati.
- Leading Vehicle Departure Alert sustav nije zamjena za sigurno i pažljivo upravljanje vozilom, već samo dodatak udobnosti. Vozač snosi isključivu odgovornost za upravljanje vozilom te mora biti svjestan svojeg okruženja u svakom trenutku.



### OPREZ

- Leading Vehicle Departure Alert je dodatna funkcija koja možda neće uvijek upozoriti vozača da je vozilo ispred krenulo.
- Prije kretanja uvijek provjerite uvjete ispred vozila. Nemojte se oslanjati isključivo na sustav.



### Obavijest



Slike, prikazi i boje mogu se prikazati drugačije od ilustracija u priručniku u ovisnosti o odabranoj temi instrument ploče.

### Ograničenja i neispravnosti Driver Attention Warning sustava

#### Kvar Driver Attention Warning sustava



OQX072052N

Ako Driver Attention Warning sustav ne radi kako bi trebao, prikazuje se poruka 'Check Inattentive Driving Warning system' praćeno glavnim svjetlom  te indikatorom  upozorenja. Ako se to dogodi, preporučujemo da vozilo pregleda ovlaštenu HYUNDAI trgovac.

### Driver Attention Warning disabled (sistem onemogućen)

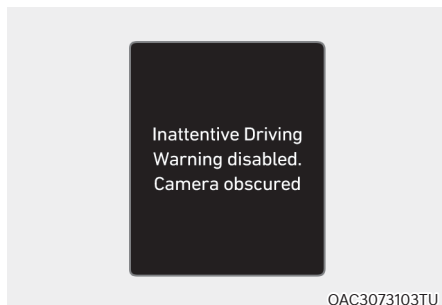

Ova se poruka može pojaviti ako je kamera blokirana prljavštinom, snijegom ili nekim drugim stranim predmetom ili su loši vremenski uvjeti, kao iznimno jaka kiša ili snijeg. To utječe na njenu sposobnost detekcije i privremeno ograničava ili u potpunosti onemogućava rad Driver Attention Warning sustava. Ako se to dogodi, prikazat će se poruka 'Inattentive Driving Warning disabled. Camera obscured' (Sustav pomoći onemogućen. Kamera blokirana) praćeno glavnim svjetlom  te indikatorom  upozorenja. Driver Attention Warning sustav će proraditi kako treba nakon uklanjanja strane tvari s kamere. Ako Driver Attention Warning sustav ni tad ne proradi kako treba, posjetite ovlaštenog HYUNDAI trgovca da pregleda vozilo.



### UPOZORENJE

- Driver Attention Warning sustav možda neće ispravno funkcionirati u okolišu gdje sustav ne detektira ništa (npr. otvoreno područje).
- Ako se vozilo isključi i ponovno pokrene dok je kamera blokirana ili neispravna, stanje je nepromijenjeno. Stoga Driver Attention Warning sustav ne može raditi kako bi trebao.

### Ograničenja Driver Attention Warning sustava

Driver Attention Warning sustav upozorenja na umor vozača možda neće raditi ispravno u ovim situacijama:

- Vozilo se koristi naglo i uz brojne trzaje.
- Vozilo namjerno često prelazi preko prometnih traka.
- Vozilom upravlja neki drugi sustav za pomoć u vožnji, poput LKA sustava.

### Leading Vehicle Departure Alert (vozilo ispred je krenulo) značajka

- Kad se vozilo ubaci ispred Vas

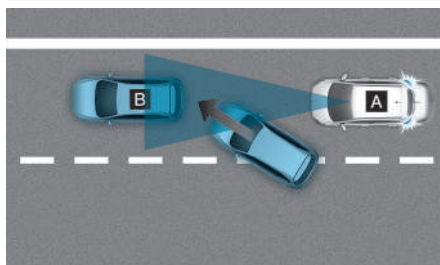
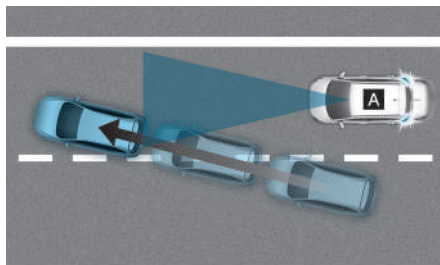

[A] : Vaše vozilo, [B] : Vozilo ispred

Ako se vozilo ubaci ispred Vas, Leading Vehicle Departure Alert (vozilo ispred je krenulo) sustav možda neće raditi kako bi trebao

- Kad vozilo ispred napravi nagli manevar

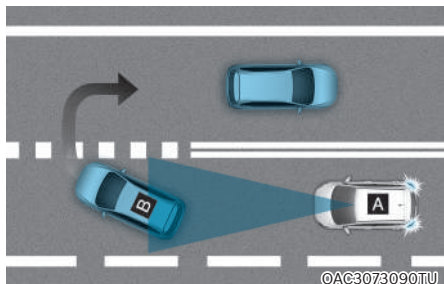

[A] : Vaše vozilo, [B] : Vozilo ispred

Ako vozilo ispred napravi nagli manevar, polukružno se okrene, naglo skrene ustranu i sl. Leading Vehicle Departure Alert (vozilo ispred je krenulo) sustav možda neće raditi kako bi trebao.

- Kad vozilo ispred naglo krene

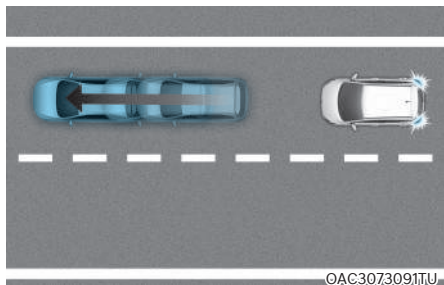

Ako vozilo ispred Vas naglo krene, Leading Vehicle Departure Alert (vozilo ispred je krenulo) sustav možda neće raditi kako bi trebao.

- Kad je između Vas i vozila ispred pješak ili biciklist

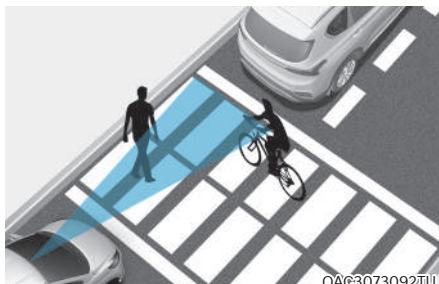

Ako je između Vas i vozila ispred pješak ili biciklist, Leading Vehicle Departure Alert (vozilo ispred je krenulo) sustav možda neće raditi kako bi trebao.

- Kad ste na parking

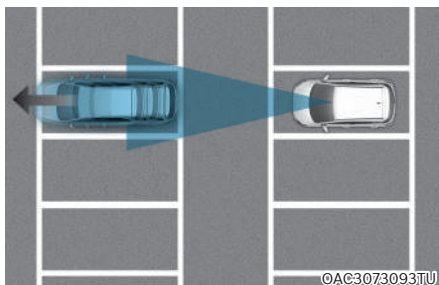

Ako vozilo ispred Vas krene, Leading Vehicle Departure Alert (vozilo ispred je krenulo) sustav možda Vas neće obavijestiti da je vozilo krenulo.

- Kad se nalazite pred naplatnim kućicama, na križanjima i sl.

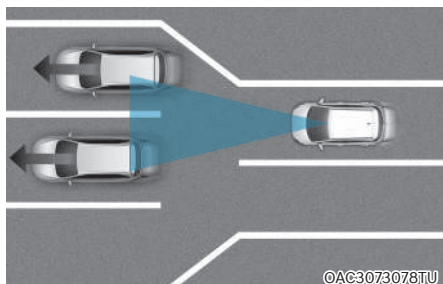

Ako prođete kroz naplatne kućice ili križanje na kojem je mnogo vozila ili vozite po cesti na kojoj se prometni trakovi spajaju ili dijele, Leading Vehicle Departure Alert (vozilo ispred je krenulo) sustav možda neće raditi kako bi trebao.

### UPOZORENJE

Driver Attention Warning sustav upozorenja na umor vozača možda neće raditi ispravno prvih 15 sekundi nakon pokretanja vozila ili tijekom inicijalizacije prednje kamere.

### Obavijest

Za više detalja o pretpostavkama za rad prednje kamere pogledajte FCA odjeljak u ovom poglavlju korisničkog priručnika.

## DRIVING CONVENIENCE TEMPOMAT (CC, AKO JE U OPREMI)

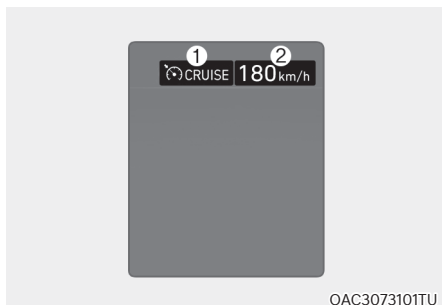

- (1) Indikator tempomata
- (2) Podešena brzina

Tempomat vam omogućava da programirate vozilo da održava konstantnu brzinu bez pritiskanja papučice gasa. Sustav je osmišljen za funkcioniranje iznad otprilike 30 km/h.

### Rad sustava

#### Podešavanje brzine

1. Ubrzajte do željene brzine koja mora biti viša od 30 km/h.



2. Pritisnite Driving Assist prekidač (2) na upravljaču pri željenoj brzini. Svjetlo indikatora tempomata (1) i podešena brzina će zasvijetliti na instrument ploči.
3. Otpustite papučicu gasa u isto vrijeme. Željena brzina će se automatski održavati bez pritiska na pedalu gasa.

### **i** Obavijest

- Na strmom nagibu, vozilo će možda malo usporiti ili ubrzati dok ide nizbrdo.
- Driving Assist prekidač se može razlikovati ovisno o opremi ugrađenoj u vozilo.

### Za povećanje podešene brzine tempomata

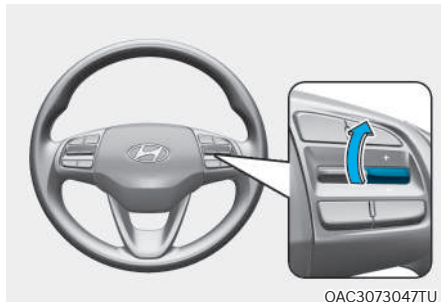

OAC3073047TU

- Pomaknite ručicu prema gore (+) i odmah otpustite. Brzina tempomata će se povećati za 1 km/h svaki put kada pomaknete ručicu na ovaj način.
- Pomaknite ručicu prema gore (+) i zadržite uz istodobno promatranje LCD zaslona koji prikazuje podešenu brzinu. Vaše vozilo će ubrzati. Podešena brzina će se isprva povećati na prvi iznos zaokružen na 10 i potom povećavati za 10 km/h.

Otpustite ručicu kad se prikaže željena brzina i vozilo će ubrzati do te brzine.

### **i** Obavijest

**Raspoloživa maksimalna brzina može se razlikovati ovisno o vozilu. Postavljena brzina ne može premašiti maksimalnu brzinu.**

### Za smanjenje brzine tempomata



OAC3073048TU

- Pomaknite ručicu prema dolje (-) i odmah otpustite. Brzina tempomata će se smanjiti za 1 km/h svaki put kad pomaknete ručicu na ovaj način.
- Pomaknite ručicu prema dolje (-) i zadržite. Brzina tempomata će se smanjiti na prvi iznos zaokružen na 10 i onda smanjivati za 10 km/h svaki put kada pomaknete ručicu na ovaj način. Otpustite ručicu na željenoj brzini.

### Za privremeno ubrzavanje s uključenim tempomatom

Ako želite privremeno ubrzati dok je tempomat uključen, pritisnite papučicu gasa. Povećanje brzine neće ometati rad tempomata ili promijeniti postavljenu brzinu. Kako biste se vratili na postavljenu brzinu, maknite nogu s papučice gasa.

Ako pritisnete prekidač prema dolje (-) ili prema gore (+), vozilo će nastaviti održavati trenutnu (višu) brzinu.

### Privremeno pauziranje sustava

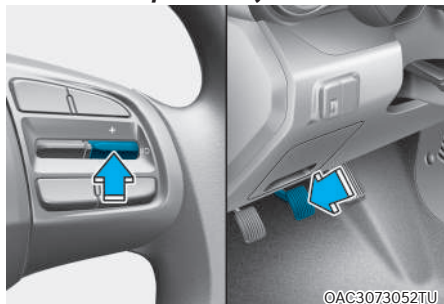

Tempomat će biti u privremenom stanju mirovanja, ako učinite nešto od sljedećeg:

- Pritisnite papučicu kočnice.
- Pritisnite  prekidač na upravljačkom obruču.
- Prebacite ručicu mjenjača u N (prazan hod).
- Smanjite brzinu vozila na manje od otprilike 30 km/h.
- ESC je aktivan.
- Prebacite mjenjač u 2. Stupanj prijenosa dok se nalazi u ručnom modu rada.

Podешena brzina će se i dalje prikazivati, ali ( CRUISE) indikator tempomata će ostati uključen.

### OPASKA

Ako tempomat prestane s radom u situaciji koja nije navedena, preporučujemo da vozilo pregleda ovlaštenu HYUNDAI trgovac.

### Za nastavak postavljene brzine tempomata

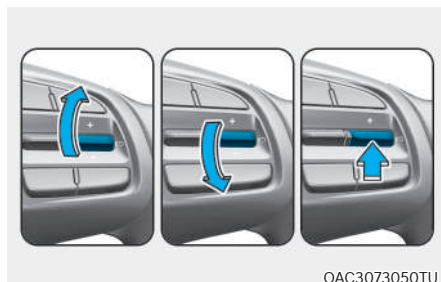

Pomaknite ručicu prema gore (na +) ili pritisnite  prekidač.



Kad pomaknete ručicu prema gore (na +) ili prema dolje (na -) trenutna brzina vozila bit će memorirana .

Ako pritisnete  prekidač, posljednja postavljena brzina će se automatski nastaviti.

Brzina vozila mora biti iznad 30 km/h da bi se tempomat nastavio aktivirati.



### UPOZORENJE

Provjerite uvjete vožnje prije korištenja  prekidača. Vozilo može nakon pritiska na  prekidač naglo ubrzati ili usporiti.

## Isključivanje tempomata



OAC3073046TU

Pritisnite Driving assist prekidač ( ) za isključivanje tempomata. ( ) CRUISE indikator će se ugasi.

Kad ne koristite tempomat, isključite ga pritiskom na Driving assist prekidač ( ).

### **i** Obavijest

Ako je vozilo opremljeno ručnim sustavom za upozorenje prekoračenja brzine (MSLA), pritisnite i držite Driving Assist prekidač ( ) kako biste isključili tempomat. No, MSLA sustav će se uključiti.

## **!** UPOZORENJE

Vodite računa o ovim pretpostavkama kad koristite tempomat:

- Uvijek podesite brzinu u skladu sa zakonskim ograničenjima.
- Ako ne koristite tempomat, isključite ga kako biste spriječili nenamjernu aktivaciju. Provjerite je li ( ) indikator ugašen.
- Tempomat nije zamjena za sigurnu vožnju. Vozač je isključivo odgovoran za sigurno upravljanje vozilom i poštovanje prometnih propisa.
- Budite uvijek na oprezu kako biste na vrijeme mogli spriječiti eventualne i neočekivane situacije.
- Nemojte koristiti tempomat kad bi vožnja konstantnom brzinom mogla biti nesigurna:
  - Vožnja u gustom prometu kad su uvjeti takvi da je vrlo teško održavati stalnu brzinu.
  - Vožnja po zavojitim ili brdskim cestama.
  - Vožnja po zaleđenim ili skliskim prometnicama punim snijega ili vode.
  - Vožnja u uvjetima jako vjetra.
  - Vožnja u uvjetima smanjene vidljivosti (magla, snijeg, kiša, pješčana oluja i sl.)
- Nemojte koristiti tempomat ako vučete prikolicu.

# SUSTAV POMOĆI OSTANKA U TRAKU (LANE FOLLOWING ASSIST, LFA) (AKO JE U OPREMI)

Sustav pomoći zadržavanja traka pomoću kamere na vjetrobranu prepoznaje linije traka na cesti i pomaže vozaču u upravljanju kako bi zadržao vozilo između linija.

## Senzor



OAC3073042TU

[1] : Prednja kamera

Prednja kamera koristi se kao osjetilni senzor. Senzor se nalazi na vozilu kako prikazuje ilustracija.



## OPREZ

Za više detalja o pretpostavkama za rad prednje kamere proučite FCA odlomak u ovom poglavlju korisničkog priručnika.

## Postavke Lane Following Assist sustava

### Warning methods (načini upozorenja)

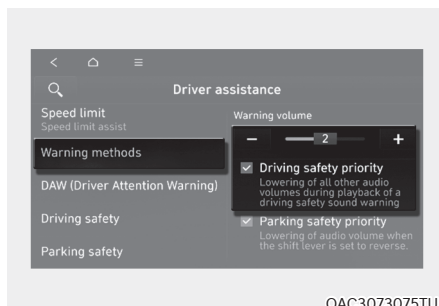

OAC3073075TU

Kad je motor uključen, vozač može podeliti načine upozorenja.

- **Glasnoća alarma sustava: 'Settings > Vehicle > Driver assistance > Warning methods > Warning volume'**

No, čak i ako se odabere '0' (isključeno), sustav se neće posve utišati, nego će biti vrlo tih (tj. '1').

- Ako odaberete 'Driving Safety Priority' (prioritet sigurnosti vožnje): 'Settings > Vehicle > Driver assistance > Warning methods > Driving safety priority', glasnoća audio sustava će se privremeno smanjiti kako bi upozorila vozača zvučnim upozorenjem u prilog sigurnije vožnje.

## i Obavijest

- **Ako promijenite glasnoću ili upozorenje podrhtavanjem, upozorenja ostalih sustava mogu se također promijeniti.**
- **Kad se vozilo iznova pokrene, postavke alarma (osjetljivost i glasnoća) ostaju kako su posljednji put podešene.**
- **Moguće je da, u ovisnosti o opremi vozila, menu postavki (Settings) ne postoji.**

## Uključivanje / isključivanje sustava LFA

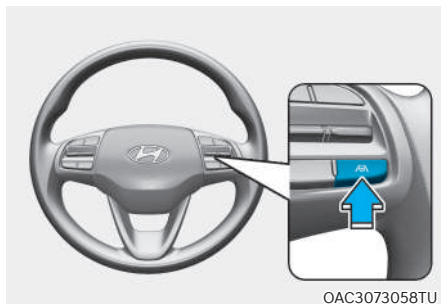

OAC3073058TU

S uključenim motorom kratko pritisnite Lane Driving Assist prekidač na upravljačkom obruču kako biste uključili sustav pomoći ostanka u traku (LFA). Sivi ili zeleni (⊕) indikator će se uključiti na instrument ploči.

Ponovni pritisak na isti prekidač isključuje sustav.

## Sustav pomoći ostanka u traku (LFA)



OAC3073072TU

Ako je vozilo ispred i/ili obje linije prometnog traka su zamijećene, a brzina vozila je niža od 200 km/h, zeleni ⊕ indikator se pali na instrument ploči i sustav će pomoći vozaču da smjesti vozilo u sredinu prometnog traka laganim korekcijama upravljača.



### OPREZ

Ako sustav ne nadzire upravljač, bijeli ⊕ indikator će treptati i promijenit će boju u sivu.

### Upozorenje: obruč se ne drži



OAC3073061TU

Ako vozač makne ruke s upravljača dok je LFA aktiviran, sustav će upozoriti vozača nakon nekoliko sekundi porukom 'Place hands on the steering wheel' (ili 'Keep hands on the steering wheel') i kasnije i zvučnim upozorenjem.

Prvi stupanj upozorenja : Poruka upozorenja

Drugi stupanj upozorenja : Poruka upozorenja (crveni upravljački obruč) i zvučno upozorenje

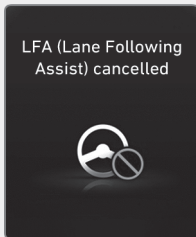

B0356EA01

Ako vozač i nakon upozorenja da primi obruč objema rukama to ne učini, sustav će prestati utjecati na upravljački sustav i upozoriti vozača porukom 'Lane Following Assist deactivated' da LFA sustav prestaje s radom.



### UPOZORENJE

- Upravljač možda neće biti nadziran od strane sustava ako ga vozač drži iznimno čvrsto ili je zakrenut iznad nekog kuta zakreta.
- LFA sustav nije zamjena za sigurno i pažljivo upravljanje vozilom, već samo dodatak udobnosti. Vozač snosi isključivu odgovornost za upravljanje vozilom te mora biti svjestan svojeg okruženja u svakom trenutku.
- Poruka upozorenja može se prikazati sa zakašnjenjem, ovisno o uvjetima na cesti. Uvijek držite ruke na upravljaču za vrijeme vožnje.
- Ako upravljač držite vrlo lagano, poruka da uhvatite upravljač se može pojaviti, jer sustav možda neće detektirati taj lagan stisak.
- Ako na upravljački obruč ugradite dodatke, može se dogoditi da oni utječu na rad sustava i spriječe ga u ispravnoj funkciji ili u aktivaciji alarma.

## **i** Obavijest

- Moguća je promjena postavki u korisničkim postavkama instrument ploče ili infotainment sustavu, ovisno o opciji koja je ugrađena u Vaše vozilo. Za više detalja pogledajte Korisničke postavke u poglavlju 4 ovog priručnika, ili Postavke vozila u zasebnom priručniku koji je isporučen s Infotainment sustavom.
- Kad su obje linije prometnog traka detektirane, njihov prikaz se mijenja iz sive u bijelu boju.



- Slike, prikazi i boje mogu se prikazati drugačije od ilustracija u priručniku u ovisnosti o odabranoj temi instrument ploče.
- Ako linije traka nisu detektirane, upravljanje od strane Lane Following Assist sustava može biti ograničeno u ovisnosti je li ispred drugo vozilo ili u ovisnosti o uvjetima vožnje.
- Čak i kad Lane Following Assist sustav nadzire upravljač, vozač ga može zakretati.
- Kad Lane Following Assist sustav nadzire upravljač, on se može učiniti lakši ili teži za upravljanje nego kad ga sustav ne nadzire.

## Ograničenja i kvar sustava LFA

### Kvar sustava

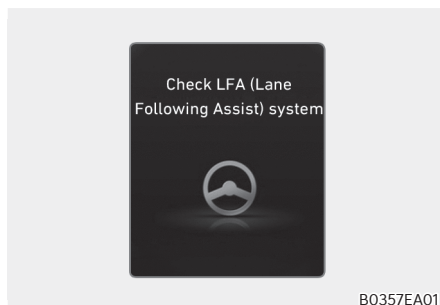

Ako sustav pomoći ostanka u traku (LFA) ne radi kako bi trebao, pojavit će se poruka 'Check Driver Assistance system' na instrument ploči praćena glavnim svjetlom upozorenja .

Ako se to dogodi, preporučujemo da ovlašteni HYUNDAI trgovac pregleda vozilo.

### **Ograničenja Lane Following Assist sustava**

Za više detalja o radu i ograničenjima sustava pogledajte odlomak o LKA sustavu u ovom poglavlju korisničkog priručnika.

### **Obavijest**

Za više detalja o pretpostavkama za rad sustava pogledajte odlomak o LKA sustavu u ovom poglavlju korisničkog priručnika.

### **UPOZORENJE**

- Za više informacija o upozorenjima sustava pomoći za održavanje vozne trake, pogledajte upozorenja u odjeljku „Kvar i ograničenja sustava pomoći za održavanje vozne trake“ u ovom poglavlju.
- Stabilnost vožnje može se smanjiti kada je vozilo preopterećeno ili je raspodjela težine neravnomjerna. To može smanjiti performanse sustava pomoći za održavanje vozne trake.

## KAMERA ZA POGLED UNAZAD (REAR VIEW MONITOR, RVM) (AKO JE U OPREMI)

Kamera za pogled unazad prikazuje na zaslonu područje iza vozila tijekom parkiranja ili vožnje unazad.

### **i** Obavijest

Ako je opremljen audio sustavom s prikazom ili ako je ugrađen dodatni infotainment sustav (originalni Hyundai dio), funkcije stražnjeg pogleda mogu se razlikovati od onih navedenih u priručniku za vlasnika.

U tom slučaju, upoznajte se s postavkama i radom stražnjeg pogleda kako je opisano u web priručniku, kojem se može pristupiti putem R koda u brzom vodiču za infotainment sustav.

### Senzor



[A] : Širokokutna kamera za pogled unazad

Ilustracija pokazuje smještaj kamere za pogled unazad.

## Postavke sustava Rear View Monitor

### Warning Methods

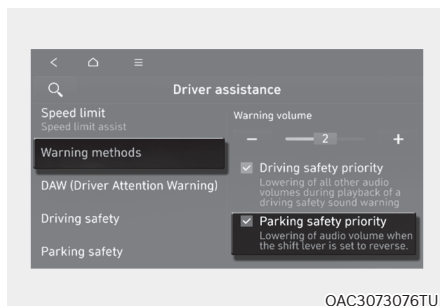

Kad je motor uključen, vozač može podesiti Parking safety priority sustava (prioritet sigurnosti parkiranja).

- Idite: **'Settings > Vehicle > Driver assistance > Warning methods > Parking safety priority'**

Ako odaberete **'Parking safety priority'** (prioritet sigurnosti parkiranja), glasnoća audio sustava će se privremeno smanjiti kako bi upozorila vozača zvučnim upozorenjem u prilog sigurnije vožnje.

### **i** Obavijest

- Ako promijenite glasnoću, upozorenja ostalih sustava mogu se također promijeniti.
- Kad se vozilo iznova pokrene, postavke alarma (osjetljivost i glasnoća) ostaju kako su posljednji put podešene.
- Moguće je da, u ovisnosti o opremi vozila, menu postavki (Settings) ne postoji.

### Postavke kamere

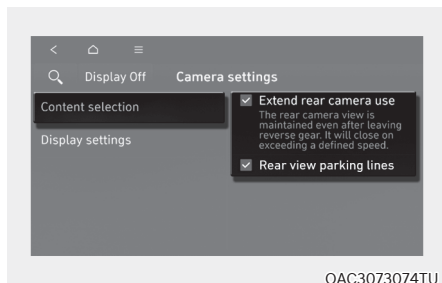

OAC3073074TU

Moguća je promjena sadržaja koji prikazuje kamera za pogled unazad (RVM) pritiskom na (📷) ikonu na ekranu i odabirom **'Display Contents'** ili 'Display Settings' ili odabirom **'Setup (Settings) > Vehicle > Driver assistance > Parking safety > Camera settings'** u korisničkim postavkama dok je vozilo uključeno.

### Extended Rear View Monitor

Nastavlja prikazivati stražnji pogled prilikom prebacivanja iz R (vožnja unatrag) u N (neutralno) ili D (vožnja). Prilikom prekoračenja određene brzine, stražnji pogled se prestaje prikazivati.

### Rear View Parking Lines (stražnje referentne linije)

Ako je odabrana opcija **Rear view parking lines** (Linije za parkiranje unatrag), linije za pomoć pri parkiranju unatrag i linije za pomoć pri pogledu odozgo prikazat će se na lijevoj strani zaslona infotainment sustava.

### **i** Obavijest

- Horizontalne vodeće linije prikazuju udaljenost od 0.5 m, 1 m i 2.3m od vozila
- Horizontalne vodeće linije stražnjeg gornjeg pogleda prikazuju udaljenost od 0.3 m i 1.5 m od vozila.

### Rad Rear View Monitor sustava Pogled unazad

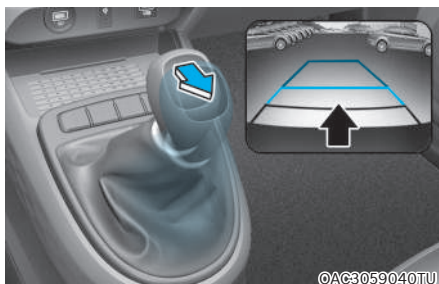

@AC3059040TU

### Preduvjeti za rad

- Prebacite ručicu mjenjača u položaj R (hod unazad). Slika će se pojaviti na zaslonu.
- Pritisnite Parking/View prekidač (📷), Slika će se pojaviti na zaslonu.

### Uvjeti isključenja sustava

- Kad je mjenjač u položaju R (hod unazad), pogled unazad se ne gasi.
- Prebacite ručicu mjenjača u P (Park) ili drugi položaj. Pogled unazad će se ugasi.

### **i** Obavijest

**Kad je mjenjač u položaju R (hod unazad), pogled unazad se ne gasi.**

### Rear top view

Odaberite način rada stražnjeg pogleda odozgo pomoću gumba za prikaz (📷).

Pogled odozgo pojavljuje se na zaslonu i možete provjeriti udaljenost do vozila ili objekta iza vašeg vozila.

## Ograničenja i kvar Rear View Monitor sustava

### ***Kvar sustava***

Kad sustav pogleda unazad (RVM) ne radi kako bi trebao, ili slika titra, ili prikaz slike kamere nije normalan, preporučujemo da sustav pregleda ovlašteni Hyundai trgovac.

### ***Ograničenja Rear View Monitor sustava***

Kad je vozilo parkirano vani dulji vremenski period zimi ili je parkirano u podzemnoj garaži, ispušni plinovi mogu privremeno zamagliti sliku na zaslonu.



## UPOZORENJE

- Ovaj sustav je samo dodatna funkcija. Vozačeva je odgovornost uvijek provjeriti unutarnji i vanjske retrovizore i područje iza vozila prije i tijekom vožnje unazad jer postoji “slijepi kut” koji se ne može vidjeti kroz kameru.
- Udaljenost do objekta prikazana na zaslonu može se razlikovati od stvarne udaljenosti. To je zato što se slika prikazana na zaslonu za stražnji pogled prikazuje kalibriranjem slike sa širokokutne stražnje kamere. Kada je vozilo nagnuto zbog težine ili položaja tereta, smjernice za stražnje parkiranje mogu se razlikovati od stvarne udaljenosti. Obavezno izravno provjerite okolinu vozila radi sigurnosti.
- Leća kamere treba uvijek biti čista. Kamera možda neće normalno raditi ako je njena leća prekrivena snijegom ili prljavštinom. Nemojte leću čistiti izravno visokotlačnim čistačem ili jakim kemijskim sredstvima. To ju može oštetiti. Takva oštećenja neće biti pokrivena jamstvom.

# POMOĆ PRI PARKIRANJU UNAZAD (REVERSE PARKING DISTANCE WARNING, PDW) (AKO JE U OPREMI)

Pomoć pri parkiranju naprijed/unazad (PDW) će upozoriti vozača ako se prepreka nalazi ispred/iza vozila unutar određenog raspona kad se vozilo polako kreće naprijed ili unazad.

## Senzor

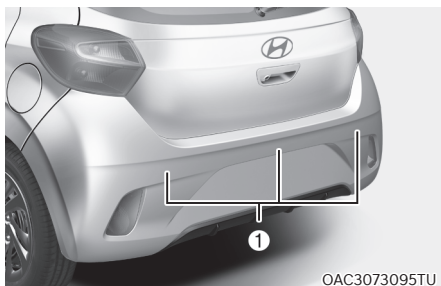

[1] : Stražnji ultrazvučni senzori

Ilustracija prikazuje smještaj i broj stražnjih ultrazvučnih senzora.

## Postavke Reverse Parking Distance Warning, PDW sustava Warning Methods

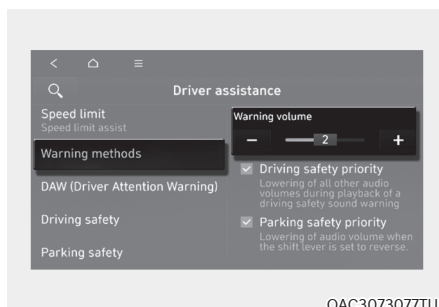

Kad je motor uključen, vozač može podešiti načine upozorenja.

- Odaberite **'Settings > Vehicle > Driver assistance > Warning methods > Warning volume'** iz menija postavki infotainment sustava kako biste promijenili **Warning Volume** (glasnoću upozorenja) za sustav pomoći pri parkiranju unazad (PDW).

No, čak i ako se odabere postavka 'Off' ('0'), glasnoća upozorenja PDW sustava neće se isključiti, nego će biti tiha '1' ('Low').

## **i** Obavijest



- Ako promijenite glasnoću upozorenja, upozorenja ostalih sustava mogu se također promijeniti.
- Kad se vozilo iznova pokrene, postavke alarma (osjetljivost i glasnoća) ostaju kako su posljednji put podešene.
- Moguće je da, u ovisnosti o opremi vozila, menu postavki (Settings) ne postoji.
- Infotainment sustav se može promijeniti nakon ažuriranja softvera. Za više informacija pogledajte priručnik o infotainment sustavu.

## Rad Reverse Parking Distance Warning sustava

### Reverse Parking Distance Warning

Reverse Parking Distance Warning sustav radi u ovim uvjetima..

- Pomoć pri parkiranju će raditi kad je odabran hod nazad (položaj R).
- Pomoć pri parkiranju unazad detektira ako je brzina kretanja unazad niža od 10 km/h.

Udaljenost od objekta	Indikator upozorenja Vožnja unazad	Zvuk upozorenja
60-100 cm (24-40 in.)		Isprekidan
30-60 cm (12-24 in.)		Učestaliji
Unutar 30 cm (12 in.)		Neprekidan

- Odgovarajući indikator će zasvijetliti svaki put kad senzor uoči osobu, životinju ili objekt u svom radnom rasponu. Također, oglasit će se zvučno upozorenje.
- Ako se istovremeno otkrije više od dva predmeta, prvo će prepoznati onaj najbliži.
- Oblik indikatora na ilustraciji može se razlikovati od onog na stvarnom vozilu.

## Neispravnosti i pretpostavke za rad Park Distance Warning sustava

### Neispravnosti sustava

Nakon pokretanja motora, 'bip' će se oglasiti kad je ručica mjenjača prebačena u R (hod unazad) kao potvrda ispravnosti sustava.

No, ako se dogodi neka od ovih situacija, prvo provjerite je li ultrazvučni senzor oštećen ili blokiran stranom stvari. Ako i dalje ne radi kako bi trebao, preporučujemo da sustav provjeri ovlaštenu HYUNDAI trgovac.

- Nema zvučnog upozorenja.
- Zvuk upozorenja je isprekidan.
- Pojavljuje se poruka upozorenja 'Check Parking Distance Warning system' na instrument ploči.

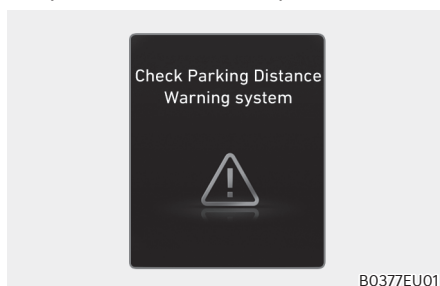

### **Park Distance Warning sustav onemogućen**

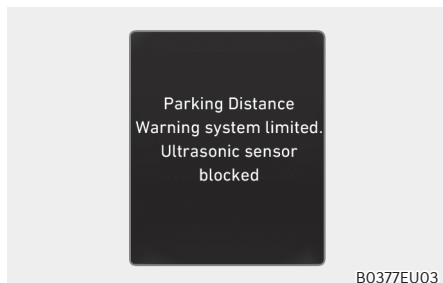

Ako se to dogodi, na zaslonu će se prikazati poruka 'Parking Distance

Warning system limited. Ultrasonic sensor blocked'. Parking Distance Warning sustav će ispravno raditi kad se sa senzora uklone snijeg, kiša ili druge strane tvari.

Ako Parking Distance Warning sustav ne proradi kako bi trebao nakon što se sa stražnjeg odbojnika uklone sve strane tvari (snijeg, kiša ili druge strane tvari), preporučujemo da sustav provjeri ovlaštenu HYUNDAI trgovac.

### **i Obavijest**

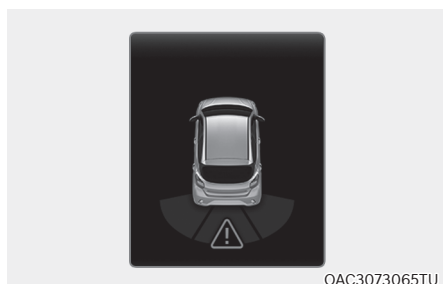

**Kada je upozorenje na razmak pri parkiranju uključeno, ako funkcija ne radi normalno ili je ultrazvučni senzor blokiran, glavno svjetlo upozorenja (⚠) se pojavljuje u smjeru odgovarajućeg senzora. Upozorenje možete provjeriti u prikazu Uslužni program na instrument tabli.**

### **Ograničenja Forward/Reverse Park Distance Warning sustava**

- Forward/Reverse Parking Distance Warning sustav možda neće raditi kako bi trebao u ovim slučajevima:
  - Vlaga je smrznuta za senzor.
  - Senzor je prekriven stranom stvari poput snijega ili vode (Sustav će normalno raditi kad se senzor očisti).
  - Vrijeme je iznimno hladno ili vruće.
  - Senzor je rastavljen.
  - Na površinu senzora je djelovano jakim silom ili je senzor pretrpio udarac.
  - Površina senzora je zagrebana oštrim predmetom.
  - Senzor ili površina oko njega je pretrpjela pranje visokotlačnim peraćem iz neposredne blizine.

- Forward/Reverse Parking Distance Warning sustav se može pokvariti u ovim slučajevima:
  - Iznimno jaka kiša ili vodena magla su prisutni.
  - Voda teče površinom senzora.
  - Pod utjecajem je senzora s dugog vozila.
  - Senzor je prekriven snijegom.
  - Vozite po neravnoj cesti, šljunčanom putu ili kroz grmlje i šikaru.
  - Predmeti koji ispuštaju ultrazvučne valove su blizu senzora.
  - Ugradnja nosača za tablice na mjesto drugačije od onog koji je predviđena tvornica.
  - Visina ugradnje odbojnika ili ultrazvučnih senzora je modificirana.
  - Ugradnja dodatne opreme oko ultrazvučnih senzora.
- Ove predmete sustav možda neće detektirati:
  - Oštre ili tanke predmete poput užadi, lanaca ili tankih stupića.
  - Objekte od materijala koji upijaju energiju, kao što su tkanine, spužvasti materijali ili snijeg.
  - Objekti manji od 100 cm duljine i uži od 14 cm u promjeru.
  - Pješaci, životinje ili predmeti koji su vrlo blizu senzor



## UPOZORENJE

- **Parking Distance Warning sustav pomoći pri parkiranju treba samo smatrati dodatnom funkcijom. Vozač mora provjeriti područje ispred i iza vozila.**
- **Jamstvo vozila ne pokriva bilo kakva eventualna oštećenja koja su posljedica korištenja ili neispravnosti Parking Distance Warning sustava.**
- **Na funkcionalnost sustava pomoći pri parkiranju mogu utjecati brojni faktori i uvjeti okoline, tako da je odgovornost uvijek vozačeva. Neki od predmeta zbog svojeg oblika ili materijala od kojeg su izrađeni možda neće biti vidljivi sustavu.**
- **Indikatori Parking Distance Warning sustava mogu se prikazati drugačije od stvarne lokacije ako je predmet između senzora.**
- **Indikator Parking Distance Warning sustava možda se neće prikazivati sekvencijalno u ovisnosti od brzine vozila i oblika predmeta.**
- **Ako sustav Parking Distance Warning (PDW) treba popravak, preporučujemo da se obratite ovlaštenom HYUNDAI trgovcu.**



# 8. Što učiniti u hitnim slučajevima

Upozorenje na cesti .....	8-3
Slučaj nužde tijekom vožnje.....	8-4
Ako se motor ugasi tijekom vožnje .....	8-4
Ako se motor ugasi na križanju ili pružnom prijelazu .....	8-4
Ako se probuši guma u vožnji.....	8-4
Ako se motor neće pokrenuti.....	8-5
Ako se motor neće pokrenuti ili se prilikom startanja vrti presporo.....	8-5
Ako se motor vrti normalno, ali ne starta .....	8-5
Pokretanje u slučaju nužde .....	8-6
Ako se motor pregrije .....	8-9
Sustav nadzora tlaka u gumama (TPMS).....	8-11
Resetiranje TPMS sustava.....	8-12
Sustav nadzora tlaka u gumama .....	8-13
Pokazivač neispravnosti TPMS sustava .....	8-15
Ako imate praznu gumu (s rezervnim kotačem).....	8-16
Dizalica i alat.....	8-16
Zamjena kotača .....	8-17
Oznaka dizalice.....	8-21
EU deklaracija dizalice .....	8-22
UK deklaracija dizalice .....	8-24
Ako imate praznu gumu (sa setom za popravak).....	8-25
Uvod.....	8-25
Opaske o sigurnom korištenju seta za popravak .....	8-26
Dijelovi seta za popravak .....	8-27
Korištenje seta za popravak.....	8-28
Raspodjela sredstva za brtvljenje.....	8-30
Provjera tlaka .....	8-30
Vuča .....	8-32
Vučna služba.....	8-32
Odvojiva kuka za vuču .....	8-33
Vuča u slučaju nezgode .....	8-34

---

Oprema za slučaj nužde .....	8-36
Aparat za gašenje požara.....	8-36
Pribor za prvu pomoć.....	8-36
Trokut upozorenja.....	8-36
Mjerač tlaka u gumama .....	8-36
Pan-Europski eCall sustav .....	8-37
Informacije o obradi podataka .....	8-39
Pan-Europski eCall sustav .....	8-41

## SVJETLA ZA NUŽDU

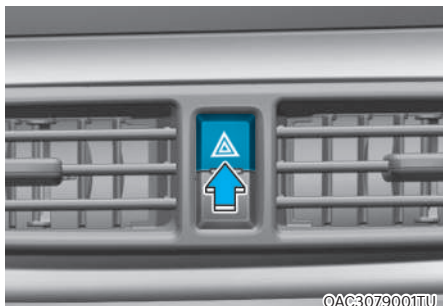

Svjetla za nuždu služe kao upozorenje drugim vozačima za izniman oprez kad se približavaju, pretječu ili obilaze Vaše vozilo.

Trebaju se koristiti kad god se rade hitni popravci ili kad je vozilo zaustavljeno u blizini ruba kolnika.

Pritisnite prekidač svjetala za nuždu s prekidačem za paljenje u bilo kojem položaju. Prekidač svjetala se nalazi na središnjoj konzoli. Svi pokazivači smjera će treptati istodobno.

- Svjetla za nuždu rade bez obzira na to radi li Vaše vozilo ili ne.
- Pojedinačni pokazivači smjera ne rade kad su svjetla za nuždu upaljena.
- Svjetla za nuždu trebaju uvijek raditi dok se vozilo vuče.

## SLUČAJ NUŽDE TIJEKOM VOŽNJE

### Ako se motor ugasi tijekom vožnje

- Polako smanjite brzinu održavajući smjer vožnje. Pažljivo se pomaknite s ceste.
- Uključite svjetla za nuždu.
- **Pokušajte iznova pokrenuti motor. Ako motor neće startati, preporučujemo da se obratite ovlaštenom HYUNDAI trgovcu.**

### Ako se motor ugasi na raskrižju ili željezničkom prijelazu

Ako se motor ugasi na raskrižju ili željezničkom prijelazu, postavite ručicu mjenjača u položaj N (prazan hod) i zatim odgurajte vozilo na sigurno mjesto.

### Ako se guma isprazni tijekom vožnje

Ako se guma isprazni dok vozite:

- Maknite nogu s papučice gasa i pustite vozilo da samo uspori dok vozite ravno. Nemojte odmah primijeniti kočnice ili nemojte pokušavati maknuti se s ceste jer to može uzrokovati gubitak kontrole. Kad je vozilo dovoljno usporilo, kočite pažljivo i maknite se s ceste. Vozite s ceste što je dalje moguće i parkirajte na čvrstu i ravnu zemlju. Ako ste na podijeljenoj autocesti, nemojte parkirati u srednjem području između dva prometna traka.
- Kad se vozilo zaustavi, uključite svjetla za nuždu, postavite parkirnu kočnicu i stavite mjenjač u prazan hod N (AMT mjenjač) ili prazan hod (ručni mjenjač) te prekidač za paljenje prebacite u položaj LOCK/OFF.
- Neka svi putnici napuste vozilo, ali budite sigurni da svi izlaze na strani vozila koja je dalje od prometa.
- Kad mijenjate ispražnjenu gumu, slijedite upute u nastavku ovog poglavlja.

## AKO SE MOTOR NEĆE POKRENUTI

### Ako se motor ne okreće ili se okreće polako

- Ako Vaše vozilo ima AMT mjenjač, budite sigurni da je ručica mjenjača u N (prazan hod) i da je uključena parkirna kočnica.
- Provjerite spojeve akumulatora kako bi bili sigurni da su čisti i čvrsti.
- Upalite svjetlo unutrašnjosti. Ako se svjetlo zatamnjuje ili se gasi pri pokretanju anlasera, akumulator je prazan.

Nemojte gurati ili vući vozilo kako biste ga pokrenuli. To može rezultirati sudarom ili uzrokovati drugu štetu. **Pogledajte upute za “Pokretanje kablovima”.**



### OPREZ

Ako se motor ne pokrene, nemojte gurati ili vući vozilo kako biste ga pokrenuli. To može rezultirati sudarom ili uzrokovati drugu štetu. Osim toga, pokretanje vozila guranjem ili povlačenjem može uzrokovati preopterećenje katalizatora i stvoriti opasnost od požara.

### Ako se motor okreće normalno, ali se ne pokreće

- Provjerite razinu goriva i dopunite spremnik ako je potrebno.

Ako se motor i dalje ne pokreće, preporučujemo da nazovete ovlaštenog HYUNDAI trgovca.

## POKRETANJE KABLOVIMA (POSUDBA STRUJE)

Pokretanje kablovima može biti opasno ako je učinjeno na pogrešan način. Stoga, kako biste izbjegli ozljeđivanje sebe ili oštećivanje Vašeg vozila ili akumulatora, slijedite postupak pokretanja kablovima. Ako ste u nedoumici, preporučujemo da stručan mehaničar ili vučna služba pokrenu Vaše vozilo.



### UPOZORENJE

Ako ove upute ne slijedite točno, može doći do ozbiljnih tjelesnih ozljeda i oštećenja vozila! Ako niste sigurni kako slijediti ovaj postupak, potražite stručnu pomoć.



Pažljivo proučite i pridržavajte se uputa o korištenju akumulatora.



Nosite zaštitu za oči kako bi ih zaštitili od mogućih prolijevanja kiseline.



Nemojte prilaziti akumulatoru s otvorenim plamenom ili iskrenim alatom.



Akumulator proizvodi vodik koji može eksplodirati ako se izloži plamenu ili iskrama.



Držite djecu podalje od akumulatora.



Automobilski akumulatori sadrže sumpornu kiselinu. Ona je otrovna i visoko korozivna. Kad pokrećete vozilo kablovima, nosite zaštitne naočale i budite oprezni da kiselina ne dospije na Vas, Vašu odjeću ili vozilo.

Ako kiselina nekako ipak dospije u vaše oči, ispirite ju hladnom i svježom vodom barem 15 minuta i onda ODMAH potražite liječničku pomoć. Ako kiselina nekako dospije na vašu kožu, temeljito isperite i operite to područje. Ako osjetite bol ili pečenje, potražite liječničku pomoć.

- Pazite kod dizanja akumulatora koji je težak; ako plastično kućište pukne, doći će do prolijevanja kiseline. Držite ga uvijek za pojačanja na rubovima.
- Nemojte pokušavati vozilo pokrenuti kablovima ako je ispražnjen akumulator zamrznut ili ako je razina elektrolita niska; akumulator može puknuti ili eksplodirati.
- NIKAD nemojte pokušati dopuniti akumulator koji je spojen na instalaciju vozila.
- Sustav paljenja koristi visoki napon. NIKAD nemojte dodirivati te komponente dok motor radi ili je prekidač paljenja u položaju ON.
- Nemojte dopustiti da se (+) i (-) kablovi dodirnu. To može uzrokovati iskenje.
- Akumulator može puknuti ili eksplodirati kad ga pokrenete kablovima sa slabim ili zamrznutim akumulatorom.

### OPASKA

Kako biste spriječili oštećenje vozila:

- Koristite samo sustav kablova od 12 volti. Možete oštetiti 12-voltni alternator, sustav paljenja i druge električne dijelove do stanja nepopravljivosti korištenjem 24-voltnog napajanja (ili dva 12-voltna akumulatora u seriji ili 24-voltnog seta elektromotora).
- Nemojte pokušati pokrenuti motor guranjem ili vučom vozila.

## **i** Obavijest



**Nepropisno odložen akumulator može biti opasan po okoliš i ljudsko zdravlje. Akumulatore odlažite samo na za to predviđena mjesta i u skladu sa zakonskim propisima.**

### **Postupak pokretanja kablovima**

1. Ako je pomoćni akumulator u drugom vozilu, ne dopustite da se vozila dodirnu, ali ih dovezite dovoljno blizu da kablovi dosegnu od jednog do drugog akumulatora. Vodite računa da je pomoćni akumulator 12-voltni i da je njegov negativni pol uzemljen.
2. Pazite da vas ne zahvate dijelovi motora koji se kreću kad motor radi. Neki se dijelovi mogu pokrenuti čak i kad je motor isključen.
3. Isključite sve nepotrebne električne potrošače. Uključite parkirne kočnice na oba vozila i stavite ručice mjenjača u položaj N (prazan hod). Ugasite oba motora.
4. Povežite pomoćne kablove točnim redoslijedom prikazanim na ilustraciji. Prvo priključite jedan kraj pomoćnog kabla na pozitivni pol ispražnjenog akumulatora (1) – crveno je +.
5. Zatim spojite drugi kraj na pozitivni pol pomoćnog akumulatora (2) - crveno je +.
6. Nastavite spajati jedan kraj drugog kabla na negativni pol pomoćnog akumulatora (3)
7. Drugi kraj spojite na čvrsti, stacionarni, metalni dio vozila (primjerice, kuku za podizanje motora), dalje od akumulatora (4). Nemojte ga spojiti na ili u blizini bilo kojeg dijela koji se pomiče kad motor radi.



## **⚠ OPREZ**

**Prije posudbe struje, dobro provjerite pozitivne (+) i negativne (-) polaritete kako biste spriječili krivo spajanje.**

Nemojte dopustiti da kablovi dodiruju išta osim ispravnih polova akumulatora ili ispravnog uzemljenja. Ne nagnite se iznad akumulatora prilikom povezivanja.



### UPOZORENJE

**Nemojte spajati negativnu (-) klemu kabla za posudbu struje izravno na negativnu klemu ispražnjenog akumulatora. Iskra može preskočiti izazvati požar ili eksploziju akumulatora te dovesti do ozljeda ili oštećenja vozila.**

8. Pokrenite motor vozila s pomoćnim akumulatorom i ostavite ga da radi na 2000 okretaja u minuti, a zatim pokrenite motor vozila s ispražnjenim akumulatorom. Vozilo s ispražnjenim akumulatorom mora raditi barem 60 minuta u praznom hodu ili barem 30 minuta u vožnji prije nego smijete ugasiti motor. Ako se akumulator ne napuni dovoljno, opet neće moći pokrenuti motor. Za svaki slučaj posjetite ovlaštenog HYUNDAI trgovca da provjeri akumulator i sustav punjenja.

Ako motor ne starta ni nakon nekoliko pokušaja, vjerojatno je potreban servis. Ako uzrok pražnjenja Vašeg akumulatora nije jasan, preporučujemo da sustav provjeri ovlaštenu HYUNDAI trgovca.

Pomoćne kablove akumulatora odspojite OBRNUTIM redoslijedom kako ste ih spajali.

1. Odspojite minus sa šasije vašeg vozila (4).
2. Odspojite minus s akumulatora koji posuđuje struju (3).
3. Odspojite plus kabel s akumulatora koji posuđuje struju (2).
4. Odspojite plus kabel s akumulatora vašeg vozila (1).



### UPOZORENJE

**Nemojte spajati negativnu (-) i pozitivnu (+) klemu kabla. Iskra može preskočiti te dovesti do ozljeda ili oštećenja vozila.**

## AKO SE MOTOR PREGRIJE

Ako Vaš mjerlač temperature ukazuje na pregrijavanje, doživjet ćete gubitak snage, ili čuti glasno kucanje, jer se motor možda pregrijava. Ako se ovo dogodi, trebali biste učiniti sljedeće:

1. Skrenite s ceste i zaustavite se čim je to sigurno učiniti.
2. Stavite ručicu mjenjača u N (AMT mjenjač) ili u prazan hod (ručni mjenjač) i postavite parkirnu kočnicu. Ako je klimatizacija uključena, isključite ju.
3. Ako rashladna tekućina motora istječe ispod vozila ili para izlazi ispod poklopca motora, zaustavite motor. Nemojte otvarati poklopac motora dok rashladna tekućina prestane istjecati ili se parenje zaustavi. Ako nema vidljivog gubitka rashladne tekućine motora i ako nema pare, ostavite upaljen motor i provjerite radi li ventilator za hlađenje motora. Ako ventilator ne radi, isključite motor.



### UPOZORENJE



Dok motor radi, držite kosu, ruke i odjeću dalje od pokretnih dijelova kao što su ventilator i pogonsko remenje kako biste spriječili ozljeđivanje.

4. Provjerite nedostaje li pogonski remen za pumpu vode. Ako ne nedostaje, provjerite je li zategnut. Ako je pogonski remen zadovoljavajući, provjerite curi li rashladna tekućina iz hladnjaka, crijeva ili ispod vozila. (Ako je klimatizacija bila u uporabi, normalno je da iz nje curi hladna voda kad se zaustavite.)
5. Ako je pogonski remen za pumpu vode potrgan ili rashladna tekućina motora curi, odmah zaustavite motor i preporučujemo da nazovete ovlaštenog HYUNDAI trgovca.



### UPOZORENJE



Nemojte NIKAD ukloniti čep hladnjaka, ako je motor vruć. To može uzrokovati prštanje rashladne tekućine iz otvora i uzrokovati ozbiljne opekline. Ugasite motor i pričekajte da se ohladi. Izuzetno pažljivo otvorite poklopac rashladnog sustava do prvog klika i pričekajte da se izjednači tlak u sustavu i okolišu. Preporučuje se da to činite s dodatnom krpom za osiguranje od opeklina. Kad su se tlakovi izjednačili, polako otvorite poklopac do kraja.

6. Ako ne možete pronaći uzrok pregrijavanja, pričekajte dok se temperatura motora ne vrati u normalu. Zatim, ako je rashladna tekućina izgubljena, pažljivo dodajte rashladnu tekućinu u spremnik kako biste razinu tekućine u spremniku doveli do oznake pola.
7. Nastavite s oprezom, obraćajući pažnju na daljnje znakove pregrijavanja. Ako se pregrijavanje ponovi, preporučujemo da nazovete ovlaštenog HYUNDAI trgovca.

### **OPASKA**

- **Ozbiljan gubitak rashladne tekućine ukazuje na curenje u sustavu hlađenja i preporučujemo da sustav provjeri ovlašteni HYUNDAI trgovac.**
- **Kad se motor pregrije zbog nedostatka rashladne tekućine, naglo dodavanje hladnog rashladnog sredstva može uzrokovati pukotine unutar motora. Kako biste spriječili oštećenje, polako dodajte rashladnu tekućinu u manjim količinama.**

## SUSTAV NADZORA TLAKA U GUMAMA (TPMS)



OAC3073003TU

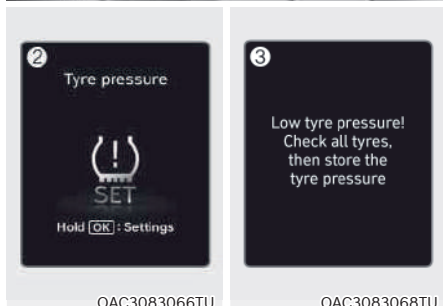

OAC3083066TU

OAC3083068TU

Sustav za nadzor tlaka u gumama (TPMS) utvrđuje je li tlak u gumama nizak putem senzora u kotaču, koji detektiraju promjene u radijusu gume i vibracije tijekom vožnje. Da bi ovaj sustav ispravno radio, potrebno je resetirati i spremi trenutni tlak u gumama. Nakon resetiranja TPMS-a, kada je jedna ili više guma nedovoljno napumpano u usporedbi sa spremljenim tlakom u gumama, na instrumentnoj ploči pojavljuje se lampica upozorenja. Lampica upozorenja također se pojavljuje ako postoji problem s TPMS sustavom.

Za više informacija o lampicama upozorenja i resetiranju TPMS-a pogledajte sljedeći odjeljak u ovom poglavlju.



- (3) Indikator neispravnosti/kontrolni indikator niskog tlaka u gumama TPMS
- (4) Resetiranje TPMS-a
- (5) Poruka upozorenja o niskom tlaku u gumama

### Resetiranje TPMS-a

Resetiranje TPMS-a

1. Podesite tlak u svim gumama na preporučeni tlak u gumama.
2. Pritisnite 



3. Odaberite **Tyre pressure** na instrumentnoj ploči pomoću prekidača  i  (GORE, DOLJE).
4. Pritisnite i držite gumb OK na upravljaču i odaberite **Set**.

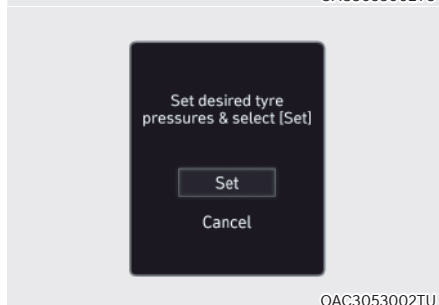

5. Provjerite pojavljuje li se na instrumentnoj ploči poruka „Standard tyre pressures saved” (Spremljen standardni tlak u gumama) i treperi li lampica upozorenja  oko 4 sekunde.



### UPOZORENJE

- Ako se na instrumentnoj ploči ne pojavi poruka „Standard tyre pressures saved” (Standardni tlak u gumama spremljen) (ili ako lampica upozorenja ne treperi, pokušajte ponovno od koraka 2.
- Kada se na instrumentnoj ploči pojavi poruka „Edit settings after stopping the vehicle” (Uredi postavke nakon zaustavljanja vozila), zaustavite vozilo i ponovno pritisnite i držite gumb OK.
- Za više informacija o preporučenom tlaku napuhavanja za vaše vozilo, pogledajte odjeljak „Gume i kotači“ u 2. poglavlju.

Za normalan rad TPMS-a, obavezno ga resetirajte u sljedećim situacijama:

- Nakon popravka ili zamjene gume ili kotača.
- Nakon promjene položaja gume ili kotača.
- Nakon podešavanja tlaka u gumama.
- Kada svijetli lampica upozorenja za nizak tlak u gumama.
- Nakon zamjene ovjesa ili ABS/ESC sustava.

### OPASKA

- **Obavezno resetirajte nakon što se tlak napuhavanja sve četiri gume postavi na preporučeni tlak napuhavanja. Ako resetirate bez podešavanja tlaka napuhavanja, zvuk upozorenja se možda neće aktivirati ili će se nepravilno aktivirati.**
- **Ako je tlak napuhavanja četiriju guma podešen, obavezno izvršite resetiranje. U suprotnom, sustav može neispravno raditi, a zvuk upozorenja se možda neće aktivirati ili će se nepravilno aktivirati.**
- **Podesite tlak napuhavanja kada su gume hladne. Hladna guma znači da vozilo nije voženo 3 sata ili je voženo manje od 1,6 km (1 milje).**

## Low tire pressure light

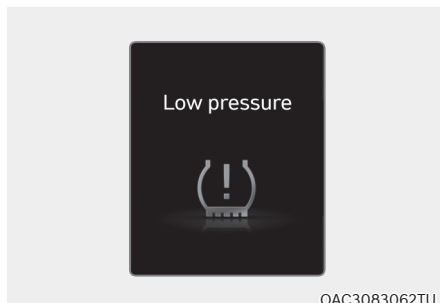

Kada se upali lampica upozorenja za nizak tlak u gumama (!) i na instrument ploči se 10 sekundi pojavi poruka upozorenja, jedna ili više vaših guma su znatno nedovoljno napumpan-E.

Ako se upali lampica upozorenja, smanjite brzinu i izbjegavajte naglo skretanje i naglo kočenje. Preporučujemo da vaše vozilo pregleda ovlašteni HYUNDAI prodavač.

Provjerite stanje i tlak zraka u sve četiri gume, a zatim resetirajte TPMS (za više informacija pogledajte odjeljak "Resetiranje TPMS-a" u ovom poglavlju.) ili poduzmite potrebne mjere poput popravka ili zamjene guma.

Kada ovlašteni HYUNDAI prodavač nije u blizini, zaustavite se na sigurnom mjestu i provjerite stanje i tlak zraka u sve četiri gume, a zatim resetirajte TPMS.

Ako ne možete podesiti tlak zraka, upotrijebite komplet za mobilnost guma (TMK) za popravak ili zamjenu nedovoljno napumpan-E gume rezervnom gumom (ako je ugrađena). Preporučujemo da vaše vozilo pregleda ovlašteni HYUNDAI prodavač.

Možda nećete moći prepoznati gumu s niskim tlakom samo gledajući je. Uvijek koristite kvalitetan manometar za mjerenje tlaka u gumama. Imajte na umu da guma koja je vruća (od vožnje) ima viši izmjereni tlak od gume koja je hladna.

Hladna guma znači da je vozilo stajalo 3 sata i voženo manje od 1,6 km (1 mi) u tom razdoblju od 3 sata. Pustite gumu da se ohladi prije mjerenja tlaka u gumi. Uvijek se uvjerite da je guma hladna prije napuhavanja na preporučeni tlak.

### Obavijest

- Lampica upozorenja može ostati upaljena čak i nakon zamjene rezervnom gumom. Zamijenite svoje vozilo gumama originalne veličine.
  - Imajte na umu da TPMS nije zamjena za pravilno održavanje guma. Vozač je odgovoran za održavanje odgovarajućeg preporučenog tlaka u gumama, a gume se moraju periodično provjeravati kako bi se održao preporučeni tlak u gumama.
  - Lampica upozorenja za nizak tlak u gumama može se upaliti ako se TPMS ne resetira kada je to potrebno.
  - Zimi ili u hladnom vremenu, lampica upozorenja za nizak tlak u gumama može se upaliti ako je tlak u gumama podešen na preporučeni tlak u gumama po toplom vremenu. To ne znači da vaš TPMS ne radi ispravno jer smanjena temperatura dovodi do proporcionalnog smanjenja tlaka u gumama. Provjerite tlak u gumama i prilagodite gume preporučenom tlaku u gumama.
- Performanse TPMS-a mogu se smanjiti u situacijama kada:
    - Resetiranje nije pravilno izvedeno.
    - Nisu ugrađene gume originalne veličine.
    - Vožnja po neravnim cestama poput snježnih, skliskih ili neasfaltiranih cesta.
    - Ponavljano oštro skretanje, naglo ubrzanje ili naglo kočenje.
    - Prespora ili prebrza vožnja.
    - Vozilo je preopterećeno.
    - Ugrađena je rezervna guma ili lanci za snijeg.



### OPREZ

- Nastavak vožnje s gumama s niskim tlakom može uzrokovati pregrijavanje i pucanje guma. Nedovoljan tlak u gumama može uzrokovati nestabilnost vozila i smanjiti vijek trajanja guma i potrošnju goriva, povećati put kočenja i druge kvarove guma koji rezultiraju gubitkom kontrole nad vozilom. Preporučujemo da vaše vozilo pregleda ovlaštenu HYUNDAI prodavača i da održavate preporučeni tlak u gumama.
- TPMS vas ne može upozoriti na ozbiljna i iznenadna oštećenja guma uzrokovana vanjskim čimbenicima. Ako primijetite bilo kakvu nestabilnost vozila, odmah maknite nogu s papučice gasa, postupno kočite lagano i polako se pomaknite na sigurno mjesto izvan ceste.

## Indikator kvara TPMS-a



Indikator kvara TPMS-a (❗) svijetli nakon što treperi otprilike 70 sekundi kada postoji problem sa sustavom za nadzor tlaka u gumama.

Ako indikator ostane upaljen čak i nakon resetiranja TPMS-a, preporučujemo da vaše vozilo što prije pregleda ovlašteni HYUNDAI prodavač.

Ako postoji kvar s TPMS-om, nedovoljan tlak u gumama ne može se otkriti.

### OPASKA

Uvjet	Status (❗) indikatora
Nizak tlak	upaljen
Kvar sustava	svijetli nakon što je treptao otprilike 70 sekundi
Reset	trepće cca 4 sekunde i ugasi se

## AKO IMATE PRAZNU GUMU (AKO JE REZERVNI KOTAČ U OPREMI)

### UPOZORENJE

Zamjena gume (kotača) može biti opasna. Pridržavajte se uputa iz ovog priručnika kako biste smanjili rizik od ozljede tijekom promjene kotača.

### OPREZ

Budite pažljivi tijekom rukovanja dizalicom. Ona ima na sebi neke oštre rubove koji mogu izazvati posjekotine. Preporučuje se korištenje rukavica..

### Dizalica i alati

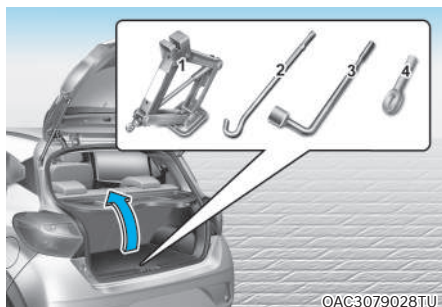

- (1) Ručica dizalice
- (2) Dizalica
- (3) Ključ za matice
- (4) Kuka za šlepanje

Dizalica, ručica dizalice i ključ za matice su spremjeni u prtljažnom prostoru.

Podignite podnicu prtljažnika kako biste došli do opreme za zamjenu kotača (ako je u opremi).

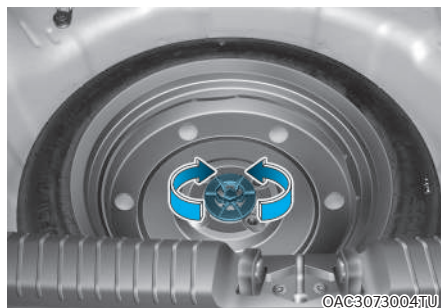

Dizalica je predviđena samo za zamjenu probušene gume.

Okrenite vijak krilatog držača suprotno od kazaljke na satu.

Spremite kotač obrnutim redoslijedom od uklanjanja.

Kako biste spriječili “zveckanje” rezervnog kotača i alata dok je vozilo u pokretu, spremite ih ispravno.



Ako je teško otpustiti krilatu maticu, iskoristite ručicu dizalice kao na ilustraciji.

1. Ručicu (1) umetnite u krilatu maticu.
2. Zakrenite maticu u smjeru suprotnom od kazaljke na satu pomoću dulje poluge koju je pružila ručica.

## Promjena guma

### UPOZORENJE

Vozilo se može smaknuti s dizalice i ozlijediti ili čak usmrtniti osobu u blizini. Budite iznimno oprezni:

- Nikada nemojte pokušati popraviti vozilo u prometnim trakama javne ceste ili autoceste.
- Uvijek pomaknite vozilo u potpunosti s ceste prije nego što pokušate promijeniti gumu. Dizalica se treba koristiti na čvrstom ravnom tlu. Ako ne možete pronaći čvrstu ravnu površinu izvan ceste, nazovite vučnu službu za pomoć.
- Vodite računa da koristite ispravne prednje i stražnje uporišne točke na vozilu; nikada nemojte koristiti odbojnik ili bilo koji drugi dio vozila za uporište dizalice.
- Nemojte se zavlačiti ispod vozila koje je na dizalici.
- Nemojte pokretati motor dok je vozilo na dizalici.
- Nemojte dopustiti da bilo tko ostane u vozilu dok je na dizalici.
- Vodite računa da su prisutna djeca na sigurnom mjestu dalje od ceste i od vozila koje ćete podignuti dizalicom.

Slijedite ove korake za promjenu gume na vašem vozilu:

1. Parkirajte na ravnoj, tvrdj površini.
2. Aktivirajte parkirnu kočnicu i prebacite ručicu mjenjača u R (hod unazad) s ručnim mjenjačem ili N s AMT mjenjačem te prekidač za paljenje prebacite u položaj LOCK/OFF.

3. Uključite svjetla za nuždu.
4. Izvadite ključ za matice kotača, dizalicu, ručicu dizalice, i rezervni kotač iz vozila.

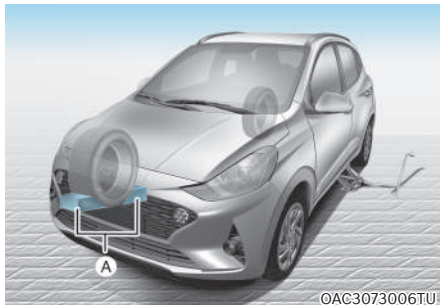

[A] : Blokada

5. Blokirate i prednji i stražnji dio kotača koji je dijagonalno suprotan od položaja dizalice.



6. Otpustite matice kotača jednim okretom suprotno od kazaljke na satu, ali nemojte ukloniti bilo koju maticu dok guma nije podignuta sa zemlje.

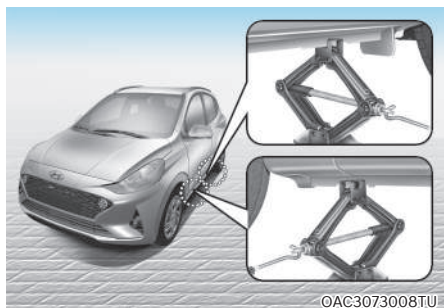

7. Postavite dizalicu na prednju ili strážnju uporišnu točku najbližu gumi koja se mijenja. Postavite dizalicu na određena mjesta ispod okvira. Uporišne točke dizalice su ploče zavarene za okvir s dva jezička i ulegnućem u koji sjeda dizalica. Nikad nemojte dizati vozilo stavljanjem dizalice na neko drugo mjesto, jer će to izazvati oštećenje! Koristite samo točke koje su predviđene za umetanje dizalice.

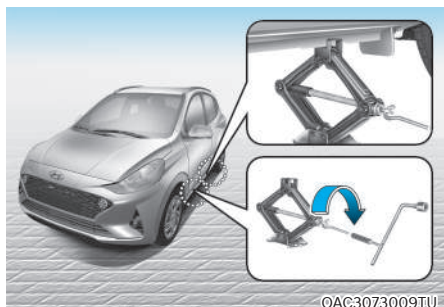

8. Umetnite ručicu u dizalicu i okrenite ju u smjeru kazaljke na satu, podižući vozilo dok se guma ne podigne s tla. To je otprilike 30 mm. Prije uklanjanja matica s kotača, vodite računa da je vozilo stabilno i da nema šanse za pomicanje ili klizanje.

9. Otpustite matice s kotača ključem i uklonite ih prstima. Skinite kotač i polegnite ga tako da se ne može otkotrljati. Očistite navoje, kotač i glavčinu od nečistoća. Dosjedne površine moraju biti čiste.
10. Kako biste stavili kotač na glavčinu kotača, podignite rezervnu gumu, nacijlajte vijke i umetnite kotač na njih.
11. Vijke zategnite prstima. Matice trebaju biti ugrađene sa svojim suženim krajevima malog promjera usmjerenima prema unutra. Tresite gumu kako biste bili sigurni da je u potpunosti sjela, zatim ponovno zategnite matice što je više moguće Vašim prstima.
12. Spustite vozilo na tlo okretanjem ručice dizalice suprotno od kazaljke na satu.



13. Zatim postavite ključ za matice kako je prikazano na crtežu i zategnite matice kotača. Budite sigurni da ključ sjedi potpuno preko matice. Nemojte stajati na ručici ključa niti koristiti produžnu cijev preko ručice ključa. Idite oko kotača zatežući svaku maticu prema brojčanom redoslijedu prikazanom na slici dok sve budu zategnute. Zatim ponovno provjerite zategnutost svake matice. Nakon zamjene kotača, preporučujemo da sustav provjeri ovlaštteni HYUNDAI trgovac. **Zatezni moment matice je za čelične i aluminijske naplatke 11-13 kgm (107 - 127 Nm).**

Ako imate manometar, skinite čep ventila i provjerite tlak zraka u gumi. Ako je tlak niži od preporučenog (Gume i kotači, poglavlje 8 ovog priručnika), polako vozite do najbliže benzinske postaje i dopumpajte na preporučeni tlak. Ako je tlak previsok, prilagodite ga dok bude ispravan. Uvijek vratite čep ventila nakon provjere ili prilagođavanja tlaka u gumi. Ako se čep ventila ne vrati, zrak može bježati iz gume. Ako izgubite čep ventila, kupite drugi i instalirajte ga što je prije moguće.

Nakon što ste promijenili kotače, uvijek osigurajte praznu gumu, a dizalicu i alate vratite na njihovo odgovarajuće mjesto za pohranu.

### OPASKA

- Provjerite tlak zraka što je prije moguće nakon postavljanja rezervne gume. Podesite na propisani tlak, ako je to potrebno. Pogledajte "Gume i kotači".
- Provjerite i dotegnite matice nakon 50-ak kilometara poslije zamjene. Iznova provjerite matice nakon 1000 km.



### OPREZ

Vaše vozilo ima metričke navoje na vijcima kotača i maticama. Vodite računa da prilikom promjene gume ugradite iste matice koje ste uklonili. Ako morate mijenjati matice, provjerite da imaju metričke navoje i istu konfiguraciju udubljenja, kako biste izbjegli oštećenje navoja i bili sigurni da je kotač ispravno pričvršćen na mjesto.

Ako ste u nedoumici, preporučujemo da kontaktirate ovlaštenog HYUNDAI trgovca.

Ako su vijci ili neki drugi dio opreme oštećeni, oni mogu izgubiti svoju sposobnost zadržavanja kotača. To bi moglo dovesti do gubitka kotača i sudara rezultirajući ozbiljnim ozljedama. U takvom slučaju nemojte mijenjati kotač, već zovite pomoć na cesti.

### ***Korištenje smanjene rezervne gume (ako je u opremi)***

Smanjena rezervna guma zauzima manje prostora nego guma redovne veličine. Ova guma je manja od konvencionalne gume i osmišljena je samo za privremeno korištenje.



### UPOZORENJE

Vodite računa o ovim ograničenjima, ako koristite smanjenu rezervnu gumu.

- Smanjena rezervna guma je samo za hitnu upotrebu.
- NIKAD nemojte voziti Vaše vozilo na ovoj smanjenoj rezervi brže od 80 km/h.
- Učestala upotreba ove gume može rezultirati otkazivanjem gume, gubitkom kontrole nad vozilom i mogućim tjelesnim ozljedama. Ona je namijenjena samo za zamjenu i da omogućiti dolazak do najbližeg servisa koji će popraviti originalnu gumu.
- Ni u kojem slučaju nemojte preoračiti nosivost smanjene rezervne gume. Ona je istaknuta na bočnoj stranici.

Tijekom vožnje na smanjenoj gumi vodite računa o sljedećem:

- Smanjena rezervna guma treba biti napuhana na 420 kPa (4,2 bara).
- Nemojte vozilo provesti kroz automatsku autopraonicu dok je na vozilu smanjena rezervna guma.
- Nemojte ovu smanjenu rezervnu gumu koristiti na drugim vozilima, jer je ona osmišljena samo za ovo vozilo.
- Životni je vijek smanjene rezervne gume manji nego kod uobičajenih guma. Ako se
- ona istroši, treba ju zamijeniti istim tipom gume.
- Nemojte nikad koristiti više od jedne smanjene rezervne gume odjednom.
- Nemojte vući prikolicu dok je na vozilo ugrađena smanjena rezervna guma.

### OPASKA

Nakon zamjene kotača, preporučujemo da sustav provjeri ovlašteni HYUNDAI trgovac. Zatezni moment matice je za čelične i aluminijske naplatke 11-13 kgm (107 - 127 Nm).



### OPREZ

Kod korištenja smanjene rezervne gume, vodite računa o ovim pretpostavkama kako biste spriječili oštećenja:

- Vozite dovoljno sporo da možete izbjeći sve zapreke i nezgode na cesti. Bilo kakva udarna rupa može ozbiljno oštetiti smanjenu rezervnu gumu.
- Vodite računa da je smanjena rezerva manjeg promjera i da je vozilo niže za 25 mm i lakše može zapeti: izbjegavajte prepreke na tlu jer to može oštetiti vozilo.
- Nemojte koristiti lance za snijeg dok je na vozilu smanjena rezervna guma. Zbog manjih dimenzija gume lanac neće dobro pristajati što će izazvati oštećenje ili gubitak nadzora nad vozilom.
- Smanjenu rezervnu gumu ne treba koristiti na drugim tipovima naplataka. Također, druge gume nemojte koristiti na ovom napolatku. Ako se to pokuša, moguća su oštećenja.
- Učestala upotreba ove gume može rezultirati otkazivanjem gume, gubitkom kontrole nad vozilom i mogućim tjelesnim ozljedama. Nemojte naglo ubrzavati sa smanjenom rezervnom gumom.

## Oznaka dizalice

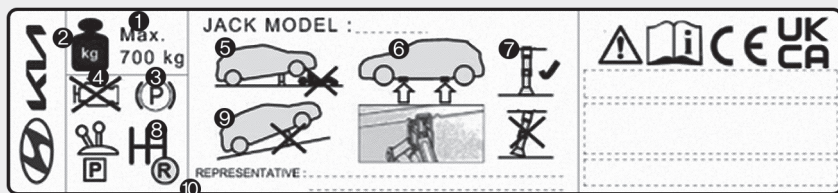

OAC3073038TU

Stvarna oznaka dizalice u vozilu može se razlikovati od ilustracije.

Za više informacija, provjerite naljepnicu na dizalici.

- (1) Ime modela.
- (2) Najveća nosivost.
- (3) Kad koristite dizalicu, postavite parkirnu kočnicu.
- (4) Kad koristite dizalicu, ugasite motor.
- (5) Ne idite ispod vozila koje je podržano dizalicom.
- (6) Uporišne točke na karoseriji.
- (7) Kad podižete vozilo, postolje dizalice biti mora točno ispod uporišta.
- (8) Prebacite u hod unazad na vozilima s ručnim mjenjačem ili prebacite u položaj N kod vozila s AMT mjenjačem.
- (9) Dizalica se treba koristiti na čvrstoj i ravnoj podlozi.
- (10) Predstavništvo tvrtke i adresa.

## EC izjava o sukladnosti dizalice

### Tip A



**EC Declaration of Conformity**  
according to EC Machinery Directive 2006/42/EC

We, **SAMKI IND. CO., LTD.**

# 22, Hyojuk3-Gil, Buk-Gu, Ulsan, Korea

declare under our sole responsibility that the product

**Product** : Jack Assembly

**Type Designation(s)** : Jack Assembly-600kg, Jack Assembly-700kg

Jack Assembly-800kg, Jack Assembly-1000kg

Jack Assembly-1200kg, Jack Assembly-1500kg

**Serial No.** : N/A

**Year of Manufacture** : 2013

to which this declaration relates is in conformity with the following standard(s) or other normative document(s);

EN ISO12100 Safety of machinery - General principles for design – Risk assessment and risk reduction (2010)

EN ISO12100-2/A1 Safety of machinery - Basic concepts, general principles for design, Part 2 : Technical principles (2009)

EN 1494/A1 Mobile or movable jacks and associated lifting equipment (2008)

following the provisions of Directive(s);

2006/42/EC Directive on the approximation of the laws of Member States relating to machinery (OJ L157 Jun. 9, 2006)

Ulsan, Korea / Jul.25.2013 Hyun Duck, Cho President 

(Place and date of issue)(name and signature or equivalent making of authorized person)

\* T.C.F Compiling Person: Safenet Limited (European Notified body : 1674 )

Denford Garage, Denford, Kettering Northants, NN14 4EQ, England

JACKDOC14S

## Tip B

## EG-Konformitätserklärung EC Declaration of Conformity

Hiermit erklären wir,  
We herewith declare,

Chengde Runhan Auto Accessory Co., Ltd  
East of High-Technological Development Zone, Chengde Hebei  
PEOPLE'S REPUBLIC OF CHINA

daß die nachfolgend bezeichnete Maschine aufgrund ihrer Konzipierung und Bauart sowie in der von uns in Verkehr gebrachten Ausführung den einschlägigen grundlegenden Sicherheits- und Gesundheitsanforderungen der EG-Richtlinien entspricht.

*That the following machine complies with the appropriate basic safety and health requirements of the EC Directive based on its design and type, as brought into circulation by us.*

Bei einer nicht mit uns abgestimmten Änderung der Maschine verliert diese Erklärung ihre Gültigkeit.

*In case of alteration of the machine, not agreed upon by us, this declaration will lose its validity*

**Bezeichnung der Maschine:** Mechanical jack(Scissor jack)  
*Machine Description:*

**Maschinentyp:** --  
*Machine Type:*

**Handelsmarke:** --  
*Trade name*

**Maschinen-Nr.:** 09110-C8000  
*Serial Number*

**Einschlägige EG-Richtlinien:** EG-Maschinenrichtlinie 2006/42/EG  
*Applicable EC Directives: EC Machinery Directive: 2006/42/EC*

**Angewandte harmonisierte Normen:** EN 1494:2000/A1:2008  
*Applicable Harmonized Standards:*

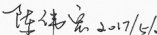
**Herstellerunterschrift/Datum:**   
*Authorized Signature/Date:*



**Angaben zum Unterzeichner:**  
*Title of Signatory: general manager*

This Declaration of Conformity has been prepared by TÜV Product Service. A specimen of this product meets the requirements of conformity test carried out by TÜV Product Service according with the applicable standards under the mentioned directives.

Diese Konformitätserklärung wurde vom TÜV Product Service vorbereitet. Ein Muster dieses Produktes hat die Anforderungen der Konformitätsprüfung erfüllt. Diese Prüfung wurde beim TÜV Product Service aufgrund der zutreffenden Vorschriften der genannten Richtlinien durchgeführt.

TÜV Product Service Prüfbericht Nr./ TÜV Product Service report reference no.: 70.436.12.078.02-00  
Date/Datum 2 MAY 2017  
Revision 0

OAC3N070039TU

## Izjava o sukladnosti dizalice za Ujedinjeno Kraljevstvo

ZERTIFIKAT ◆ CERTIFICATE ◆ 認證證書 ◆ CERTIFICADO ◆ СЕРТИФИКАТ	<b>UK CA</b>	 China
	<b>Attestation of Conformity</b> No. M8AUK 057070 0040 Rev. 00	
	<b>Holder of Certificate: Chengde Runhan Auto Accessory Co., Ltd.</b> East of High-Technological Development Zone, Chengde 067000 Hebei PEOPLE'S REPUBLIC OF CHINA	
	<b>Product:</b>	<b>Mechanical jack Scissors jack</b>
	<b>Model(s):</b>	<b>09110-C8000</b>
	<b>Parameters:</b>	Rated load (kg): 700 Max. height (mm): 340 Min. height (mm): 100 Lifting height with rated load (mm): 220-340 Net weight (kg): 2.2
	<b>Tested according to:</b>	EN 1494:2000/A1:2008
	This Attestation of Conformity is issued on a voluntary basis according to Supply of Machinery (Safety) Regulations 2008 relating to machinery. It confirms that the listed equipment (not Annex IV equipment) complies with the principal protection requirements of the regulations. It refers only to the sample submitted for testing and certification. For details see: <a href="http://www.tuvsud.com/pscert">www.tuvsud.com/pscert</a>	
	<b>Test report no.:</b>	704352006301-00
	<b>Date,</b>	2022-06-15

  
( Junjie (Steven) Xu )

Page 1 of 1  
After preparation of the necessary UK regulation technical documentation as well as the UK declaration of conformity the required UKCA marking can be affixed on the product. Other applicable UK regulations have to be observed.

TÜV SÜD Certification and Testing (China) Co., Ltd. No. 10, Huaxia Rd (n), Xishan District, Wuxi, Jiangsu, P. R. China

**TUV®**

OAC3073039TU

## AKO IMATE PRAZNU GUMU (SA SETOM ZA POPRAVAK GUME) (AKO JE U OPREMI)



Molimo Vas da pročitate upute prije korištenja seta za popravak gume.

(1) Kompresor

(2) Boca se sredstvom za brtvljenje

Tyre Mobility Kit (set za popravak gume) je sredstvo za privremeni popravak gume i preporučuje se da sustav provjeri ovlaštenu HYUNDAI trgovac.

### OPREZ

**Ako se probuše dvije ili više guma, set za popravak gume ne može se koristiti, jer je sredstvo koje je isporučeno uz set za popravak gume dovoljno za popravak samo jedne gume.**

### UPOZORENJE

**Samo probušena područja koja se nalaze unutar gaznog sloja gume mogu biti popravljena setom za popravak gume. Oštećenje bočnice gume se ne smije popravljati zbog sigurnosnih razloga.**

### UPOZORENJE

**Popravite gumu što je prije moguće. Guma tretirana sredstvom za popravak gume može izgubiti tlak u bilo kojem trenutku.**

### Uvod

Uz Tyre Mobility Kit (set za popravak gume) ostajete mobilni i nakon što ste doživjeli bušenje gume.

Sustav kompresora i sredstva za brtvljenje učinkovito i brzo zatvara većinu rupa u gumama osobnih automobila uzrokovanih čavlima ili sličnim predmetima i ponovno naphava gumu.

Nakon što ste se uvjerali da je guma pravilno zakrpana, možete voziti oprezno na toj gumi (do 200 km pri najvišoj brzini od 80 km/h), kako biste došli do servisa ili vulkanizera da zamijenite gumu.

Moguće je da neke gume, posebno s većim rupama ili oštećenjima na boku, ne mogu biti zatvorene u potpunosti.

Gubitak tlaka zraka u gumi može negativno utjecati na performanse gume.

Iz tog razloga, trebali biste izbjegavati naglo upravljanje ili druge vozačke maneuvre, osobito ako je vozilo teško opterećeno ili ako je prikolica u upotrebi.

Tyre Mobility Kit (set za popravak gume) nije osmišljen ili namijenjen kao metoda za trajni popravak gume niti da se koristi za više od jedne gume.

Ove upute Vam pokazuju korak po korak kako jednostavno i pouzdano privremeno zakrpati probušenu gumu.

Pročitajte poglavlje "Napomene o sigurnoj upotrebi seta za popravak gume".

### UPOZORENJE

**Samo probušena područja koja se nalaze unutar gaznog sloja gume mogu biti popravljena setom za popravak gume. Ako je guma oštećena vožnjom bez zraka, TMK se ne smije koristiti iz sigurnosnih razloga.**

### Napomene o sigurnom korištenju seta za popravak gume

- Parkirajte Vaše vozilo sa strane ceste kako biste mogli raditi sa setom za popravak gume dalje od prometa. Postavite trokut upozorenja na istaknutom mjestu kako bi nadolazeća vozila bila svjesna Vašeg položaja.
  - Kako biste bili sigurni da se Vaše vozilo neće pomaknuti, čak i kad ste na prilično ravnoj podlozi, uvijek postavite Vašu parkirnu kočnicu.
  - Samo probušena područja koja se nalaze unutar gaznog sloja gume mogu biti popravljena setom za popravak gume. Oštećenje bočnice gume se ne smije popravljati zbog sigurnosnih razloga.
  - Nemojte koristiti TMK na motociklima, biciklima ili drugim tipovima guma.
  - Nemojte koristiti set za popravak gume ako je guma teško oštećena vožnjom s praznom gumom ili nedovoljnim tlakom zraka u gumi.
  - Samo probušena područja koja se nalaze unutar gaznog sloja gume mogu biti popravljena setom za popravak gume.
  - Oštećenje bočnice gume se ne smije popravljati zbog sigurnosnih razloga.
- Nemojte koristiti set za popravak gume ako je vanjska temperatura niža od  $-30^{\circ}\text{C}$ .
  - Nemojte koristiti sredstvo za brtvljenje nakon isteka datuma koji se može pronaći na oznaci boce.
  - U slučaju da sredstvo za brtvljenje dođe u kontakt s očima, temeljito ispirati oči svježom i čistom vodom barem 15 minuta. Ako iritacija nije prestala, posjetiti liječnika.
  - U slučaju gutanja isprati usta i popiti puno svježe vode. No, ako je unesrećeni u nesvijesti, ne davati ništa i odmah potražiti liječničku pomoć.
  - Duga izloženost sredstvu može tjelesne izazvati probleme poput bolesti bubrega i slično.
  - Držite podalje od djece.

## Komponente seta za popravak gume

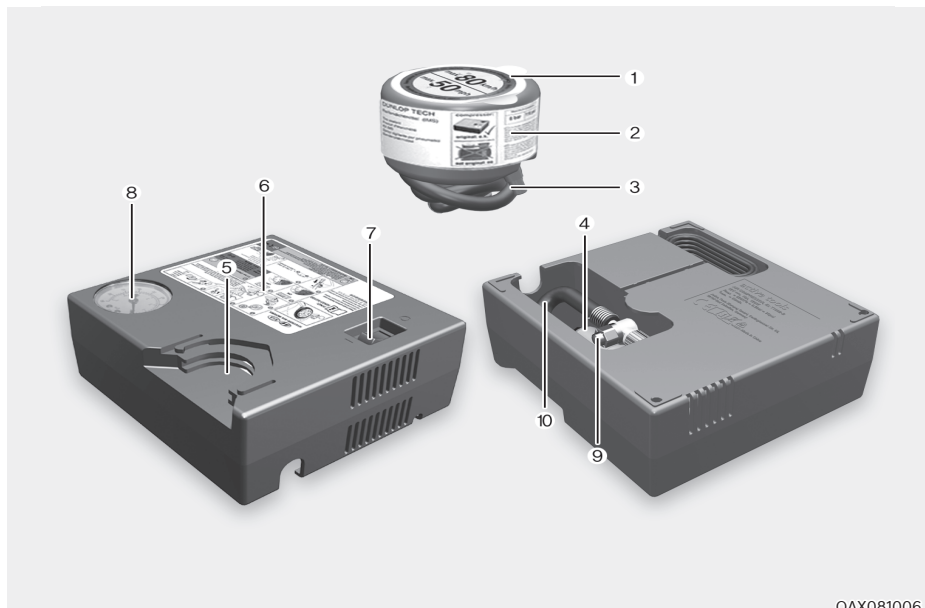

OAX081006

1. Oznaka ograničenja brzine
2. Boca s brtvilom i naljepnica s ograničenjem brzine
3. Crijevo za popunjavanje od boce brtvila do kotača
4. Priključci i kabel za izravnu vezu prema utičnici
5. Držać boce s brtvilom
6. Kompresor
7. On / off prekidač
8. Manometar za prikaz tlaka zraka u gumama
9. Prekidač za redukciju tlaka u gumama.
10. Crijevo za spajanje kompresor i bocu s brtvilom ili kompresor i gumu.

Priključci, kabel i priključak za crijevo su pohranjeni u kućištu kompresora.

Strogo je potrebno pridržavanje uputa inače bi sredstvo za brtvljenje moglo pobjeći pod visokim tlakom iz boce.

### UPOZORENJE

**Brtvilo kojem je istekao rok trajanja**

Nemojte koristiti brtvilo kojem je istekao rok trajanja, jer to povećava rizik od ponovnog bušenja gume, tj. propuštanja zraka.

### UPOZORENJE

**Brtvilo**

- Držati van doseg djece.
- Izbjegavajte kontakt s očima.
- Ne gutati.

**Korištenje seta za popravak gume (TMK)**



### OPREZ

Naljepnicu (1) s ograničenjem brzine odlijepite s boce sa sredstvo za brtvljenje (2) i smjestite ju na vidljivo mjesto u kabini poput upravljača kako bi podsjetila vozača da ne prekorači dopuštenu brzinu.

1. Protresite spremnik sredstva za brtvljenje gume (2).



2. Spojite crijevo (10) na spremnik.



3. Uložite spremnik na kućište (5) kompresora tako da spremnik bude uspravan.



4. Odvijte kapicu ventila s ventila neispravnog kotača i zategnite crijevo za popunjavanje (3) boce s brtvilom na ventil.

### OPREZ

**Sigurno pričvrstite crijevo sredstva za brtvljenje gume na ventil. Ako to ne učinite, sredstvo za brtvljenje gume bi moglo poteći unazad i tako začeptiti crijevo.**



5. Spojite kompresor i utičnicu vozila (4) pomoću kabela i konektora..

### OPASKA

**Koristite samo utičnicu sa strane suvozača za spajanje utikača kompresora.**

6. S uključenim paljenjem: Uključite kompresor i pustite ga da radi otprilike 5 do 7 minuta da ispuni gumu brtvilom. Tlak zraka u gumi nakon punjenja je u ovom trenutku nevažan te će biti ispravljen kasnije.

Pazite da ne prepunite gumu i nemojte biti u blizini dok kompresor radi.

### OPREZ

**Tlak zraka u gumi mora biti barem 200 kPa (2,0 bara). Ako nije, nemojte nastaviti s vožnjom. Nazovite pomoć na cesti ili vučnu službu.**

7. Isključite kompresor.
8. Odspojite crijeva iz priključka za boce s brtvilom i ventila gume.

Vratite set za popravak gume (TMK) na mjesto pohrane u vozilu.

### UPOZORENJE

#### Ugljični monoksid

**Moguće je trovanje i gušenje ugljičnim monoksidom ako je vozilo ostavljeno da radi u slabo prozračenom i neprozračenom prostoru (poput unutrašnjosti zgrade).**

### Raspodjela brtvila

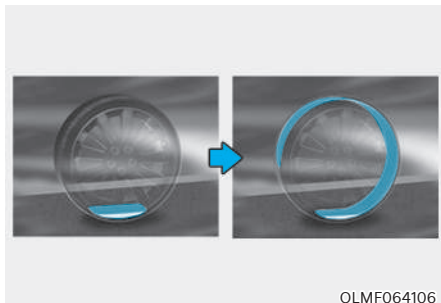

9. Odmah vozite 8-10 km (oko 10 min) kako biste ravnomjerno rasporedili brtvilo u gumi.

Nemojte prelaziti brzinu od 80 km/h. Ako je moguće, ne vozite sporije od 20 km/h.

Tijekom vožnje, ako osjetite bilo kakve neobične vibracije, poremećaj u vožnji ili buku, smanjite Vašu brzinu i vozite oprezno dok se sigurno možete maknuti sa strane ceste.

Nazovite pomoć na cesti ili vučnu službu.

### Provjera tlaka zraka u gumama



1. Nakon vožnje otprilike 8-10 km, zaustavite se na prikladnom mjestu.
2. Spojite priključno crijevo (3) kompresora izravno na ventil gume.
3. Priključite kabel za napajanje kompresora u električnu utičnicu vozila.

4. Prilagodite tlak u gumi na preporučeni tlak.

S upaljenim vozilom, postupite na sljedeći način.

- **Za povećanje tlaka u gumi:** Uključite kompresor, položaj I. Za provjeru trenutnog tlaka zraka u gumi, nakratko isključite kompresor.
- **Za smanjenje tlaka u gumi:** pritisnite prekidač (9) na kompresoru.

### OPASKA

Nemojte dopustiti da kompresor radi dulje od 10 minuta, inače će se uređaj pregrijati i može doći do oštećenja.



### Obavijest

Pokazivač tlaka može pokazati tlak veći od stvarnog kad je uključen kompresor. Za točno čitanje kompresor mora biti isključen.



### OPREZ

Ako guma ne zadržava tlak, pokušajte se odvesti još jednom kako bi potaknuli raspodjelu brtvila. Potom ponovite korake 1-4.

TMK može biti neefikasan za oštećenja gume veća od 4 mm.

Ako gumu ne možete osposobiti pomoću TMK sustava, preporučujemo da kontaktirate ovlaštenog HYUNDAI trgovca.



### UPOZORENJE

Tlak u gumama mora biti u skladu s navedenim u poglavlju 2, 'Gume i kotači' ili oznakom na središnjem krovnom nosaču. Ako tlak nije u skladu s tim vrijednostima, nemojte nastaviti vožnju, već pozovite vučnu službu.



### OPREZ

#### Senzor tlaka u gumama

Kad se koristi TMK (sredstvo za popravak gume) TPMS senzori (senzori za nadzor tlaka u gumama) i naplatak se mogu oštetiti sredstvom za brtvljenje. Prije popravaka gume svakako treba očistiti naplatak i TPMS ventil od sredstva za brtvljenje. Ovlašteni trgovac treba provjeriti ispravnost sustava.



### Obavijest

Ako ste demontirali kotač s vozila, moment pritezanja matica kotača je između 11 i 13 kgm (108-127 Nm).

## VIČA

### Vučna služba

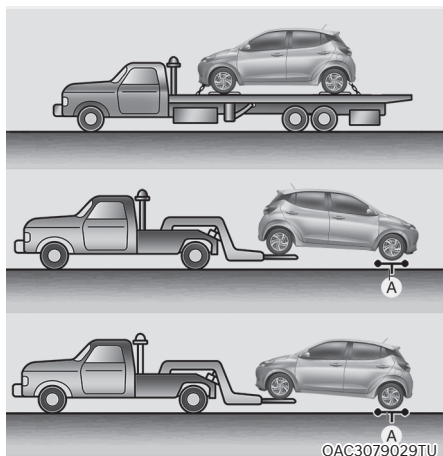

[A]: Kolica

Ako je potrebna hitna vuča, preporučujemo da ju obavi ovlašteni HYUNDAI trgovac ili komercijalna vučna služba. Pravilno podizanje i procedure vuče su potrebne kako bi se spriječilo oštećenje vozila. Preporučujemo korištenje kolica ili prikolice.

Za informacije o smjernicama vuče prikolice, pogledajte "Vuča prikolice" u poglavlju 5.

Prihvatljivo je vući vozila s prednjim pogonom sa stražnjim kotačima na tlu (bez kolica) i prednjim kotačima iznad tla.

Ako su bilo koji od opterećenih kotača ili dijelovi ovjesa oštećeni ili se vozilo vuče s prednjim kotačima na tlu, koristite kolica za vuču ispod prednjih kotača.

Kad Vas vuče komercijalno vučno vozilo i ne koristite se kolica kotača, prednji dio vozila treba uvijek biti dignut, a ne stražnji.

### ⚠ OPREZ

- Nemojte vući vozilo sa sva 4 kotača na tlu opremljeno automatskim mjenjačem, jer to može izazvati ozbiljno oštećenje transmisije. Koristite podizanje kotača ili vozilo s platformom na koje se ukrca cijelo vozilo.



- Nemojte vući vozilo unazad s prednjim kotačima na tlu, jer to može uzrokovati oštećenje vozila.



- Ne koristite vuču s kukom na užetu (lancu). Koristite podizanje kotača ili vozilo s platformom na koje se ukrca cijelo vozilo.



Kad se Vaše vozilo vuče u nuždi, bez kolica za kotače:

1. Postavite prekidač za paljenje u položaj ACC.
2. Stavite ručicu mjenjača u N (prazan hod).
3. Otpustite parkirnu kočnicu.



## OPREZ

**Ako ne stavite ručicu mjenjača u N (prazan hod), možete uzrokovati unutarnje oštećenje mjenjača.**

## Odvojiva kuka za vuču



1. Otvorite poklopac prtljažnika i izvadite kuku za vuču iz kutije s alatom.

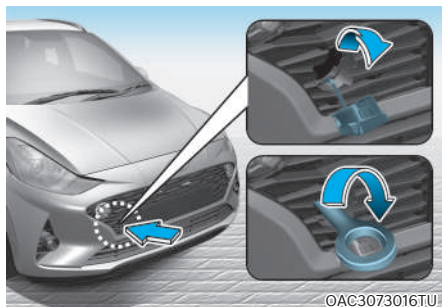

2. Uklonite poklopac rupe na prednjem odbojniku pritiskanjem.
3. Instalirajte kuku za vuču okretanjem u smjeru kazaljke na satu u rupu dok potpuno ne sjedne.
4. Uklonite kuku za vuču i vratite poklopac nakon upotrebe.

### Vuča u slučaju nužde

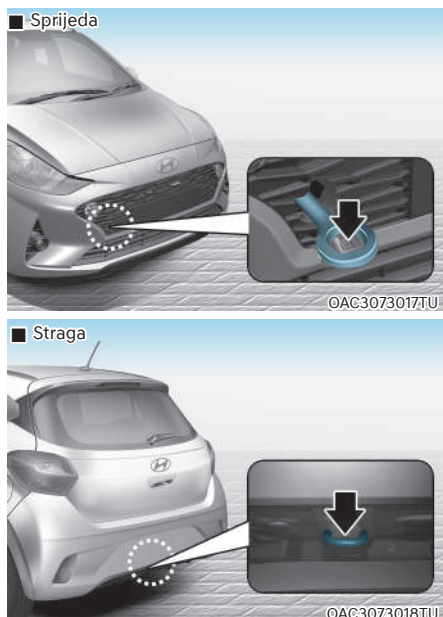

Ako je potrebna vuča, preporučujemo da ju obavi ovlašteni HYUNDAI trgovac ili komercijalna vučna služba.

Ako nije dostupna vučna služba u slučaju nužde, Vaše se vozilo može privremeno vući korištenjem kabela ili lanca pričvršćenog na vučnu kuku za slučaj nužde na prednjem (ili stražnjem) dijelu vozila.

Budite izrazito oprezni pri vuči vozila. Vozač mora biti u vozilu da njime upravlja i koristi kočnice.

Vuča na ovaj način može se obaviti samo na cestama s tvrdom podlogom, na kratkim udaljenostima i pri malim brzinama. Također, kotači, osovine, pogonski sklop, upravljač i kočnice moraju biti u dobrom stanju.

### OPREZ

**Za vrijeme vuče vozila vozač mora biti u vozilu kako bi mogao upravljati upravljačem i kočnicama. Nitko drugi osim vozača ne smije biti u vozilu.**

Uvijek se pridržavajte ovih procedura tijekom vuče:

- Prekidač za paljenje mora biti u ACC položaju kako se upravljač ne bi zaključao.
- Ručicu mjenjača prebacite u položaj N (prazni hod).
- Otpustite parkirnu kočnicu.
- Kočnica je tvrđa nego inače, jer servo ne radi.
- Upravljač je teži nego inače, jer servo ne radi.
- Izbjegavajte vuču vozila koje je teže od vozila koje izvršava vuču.
- Vozači oba vozila moraju često međusobno komunicirati.
- Prije početka vuče u slučaju nužde, provjerite da kuka nije slomljena ili oštećena.
- Učvrstite lanac ili užu sigurno i čvrsto za kuku.
- **Nemojte trzati kuku. Povlačite stabilnom i ujednačenom silom.**

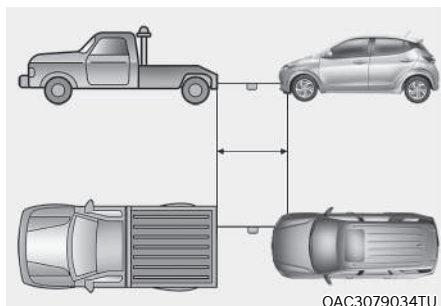

- Koristite uže kraće od 5 m. Pričvrstite bijelu ili crvenu tkaninu (oko 30 cm široku) u sredini užeta za dobru vidljivost.
- Vozite pažljivo kako se uže ne bi olabavilo za vrijeme vuče.
- **Prije vožnje provjerite curi li ulje iz mjenjača. Ako iz mjenjača curi ulje, potreban je prijevoz na vozilu s platformom.**

### OPASKA

Ubrzavajte ili usporavajte postupno održavajući potrebnu napetost vučnog užeta ili lanca. U protivnom su moguća oštećenja.

### OPASKA

Kako biste izbjegli oštećenje kuke:

- Nemojte povlačiti u stranu ili pod okomitim kutom. Uvijek vucite ravno.
- Nemojte ove kuke koristiti za izvlačenje vozila iz blata, pijeska ili drugih uvjeta iz kojih vozilo ne može izaći vlastitom snagom.
- Nemojte vući brže od 15 km/h i dalje od 1.5 km, ako je vozilo opremljeno automatskim mjenjačem kako biste spriječili oštećenje prijenosa.
- Vozilo ne treba vući brzinom višom od 25 km/h i na udaljenosti do 20 km.

### OPREMA ZA SLUČAJ NUŽDE (AKO JE U OPREMI)

U vozilu postoji oprema za slučaj nužde kao pomoć za reagiranje na situacije u nuždi.

#### Aparat za gašenje požara

Ako se dogodi mali požar i znate kako koristiti aparat za gašenje požara, oprezno poduzmite sljedeće korake.

1. Povucite osigurač na vrhu aparata koji sprečava slučajno pritiskanje ručice.
2. Usmjerite rasprskivač prema bazi požara.
3. Stanite otprilike 2.5 m od požara i pritisnite ručicu kako biste ispraznili aparat za gašenje. Ako otpustite ručicu, pražnjenje će se zaustaviti.
4. Zamahnite rasprskivačem naprijed-nazad prema bazi požara. Nakon što se požar ugasi, obratite pažnju jer se može ponovno zapaliti.

#### Prva pomoć

U prvoj pomoći se nalaze predmeti poput škara, zavoja i ljepljive trake kako biste primijenili prvu pomoć nad ozlijeđenom osobom.

#### Reflektirajući trokut

Stavite reflektirajući trokut na cestu kako biste upozorili nadolazeća vozila tijekom hitnog slučaja, kao kad je vozilo parkirano sa strane ceste uslijed nekog problema.

#### Mjerač tlaka u gumama (manometar) (ako je u opremi)

Gume obično gube nešto zraka u svakodnevnoj upotrebi i povremeno ćete ih morati nadopunjavati zrakom, što uobičajeno nije znak curenja zraka iz gume nego normalnog trošenja. Uvijek provjerite tlak zraka kad su gume hladne jer se tlak zraka povećava s porastom temperature.

Kako biste provjerili tlak zraka, poduzmite sljedeće korake:

1. Odvrnite poklopac ventila koji se nalazi na rubu naplatka.
2. Pritisnite i držite mjerač uz ventil gume. Nešto zraka će iscuriti na početku i još će više iscuriti ako mjerač ne pritisnete čvrsto uz ventil.
3. Čvrst pritisak koji ne dopušta curenje zraka će aktivirati mjerač.
4. Pročitajte tlak zraka na mjeraču kako biste znali je li tlak zraka u gumi nizak ili visok.
5. Prilagodite tlak zraka u gumama prema propisanom tlaku. Pogledajte "Gume i kotači" u poglavlju 2.
6. Učvrstite poklopac ventila.

## PAN-EUROPSKI ECALL SUSTAV (AKO JE DIO OPREME)

Vozilo je opremljeno uređajem\* koji je spojen s Pan-Europskim eCall sustavom za hitne pozive prema hitnim službama. Pan-Europski eCall sustav je služba koja prima automatske pozive u slučaju prometnih nesreća ili drugih\*\* nesreća na cestama Europe (dostupno samo u zemljama koje imaju upravljanje ovim sustavom).

Sustav omogućava pozivanje djelatnika jednog centraliziranog ureda za zaprimanje poziva u slučaju nesreća na cestama Europe (dostupno samo u zemljama koje imaju upravljanje ovim sustavom).

Pan-Europski eCall sustav u datim okolnostima i uz ispunjavanje preduvjeta koji su navedeni u korisničkom priručniku te u jamstveno servisnoj knjižici šalje podatke do PSAP ureda (Public Safety Answering Point, ured za zaprimanje upita o sigurnosti) koje uključuju lokaciju vozila, tip vozila, VIN (broj šasije).

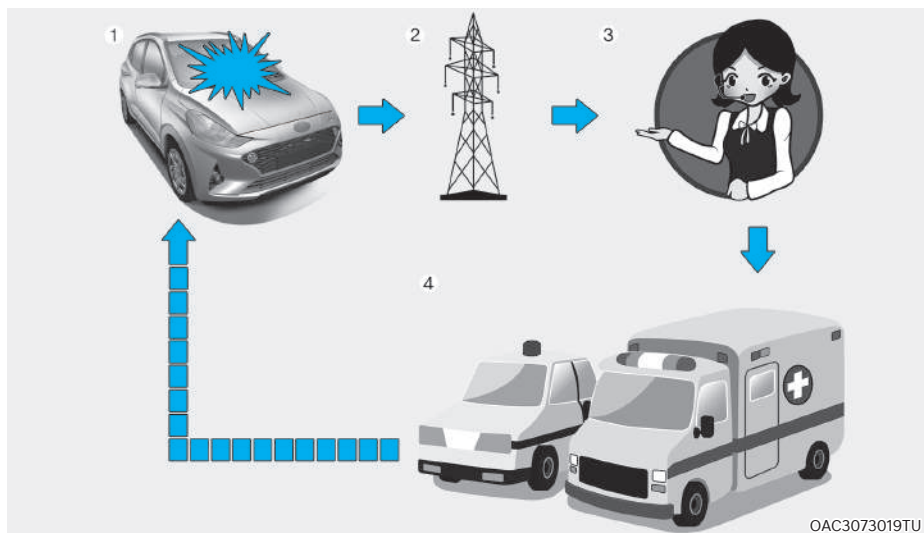

OAC3073019TU

1. Nezgoda
2. Bežična mreža
3. PSAP ured
4. Hitna služba

\* Pod pojmom Pan-Europski eCall uređaj koji se spominje u korisničkom priručniku smatra se oprema koja je ugrađena u vozilo sa svrhom spajanja na Pan-Europski eCall sustav.

\*\* 'Drugim se nesrećama' smatraju bilo koja vrsta nezgode na cestama u Europi (samo u zemljama koje imaju upravljanje tim sustavom) koja za posljedicu ima ozlijeđene ljude i potrebu za nekom vrstom pružanja pomoći. U slučaju zabiljezbe nezgode potrebno je zaustaviti vozilo, pritisnuti SOS prekidač (njegov je smještaj precizno opisan i određen u poglavlju 'Pan-EUROPSKI ECALL SUSTAV (AKO JE DIO OPREME)' korisničkog priručnika isporučenog s vozilom. Prilikom uspostave poziva, sustav prikuplja informacije o vozilu iz kojeg je poziv ostvaren nakon čega spaja vozilo sa PSAP službenikom da mu se pojasne razlozi pozivanja.

Nakon što su podaci pohranjeni u Pan-Europskom eCall sustavu dostavljeni u centar za spašavanje sa svrhom omogućavanja asistencije vozaču i putnicima, podaci će, nakon što je spašavanje odrađeno, biti izbrisani.

### Opis eCall sustava u vozilu

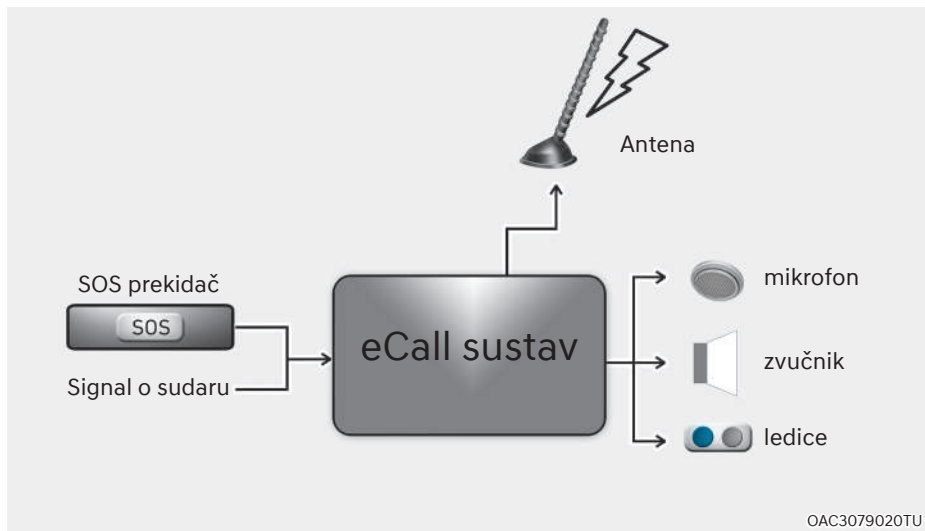

Pregled eCall sustava u vozilu koji koristi broj 112. Za detaljnije informacije o radu i funkcijama proučite ovo poglavlje. Služba za spašavanje 112 je dostupna bez naplate i dostupna je svima.

Poziv prema broju 112 se u vozilu opremljenom eCall sustavom automatski uspostavlja u slučaju potrebe. Nju određuje aktivacija senzora u vozilu u slučaju ozbiljnog sudara.

Poziv će se također automatski uspostaviti iz vozila koje je opremljeno TPS sustavom koji en radi nakon ozbiljnijeg sudara.

eCall poziv prema broju 112 može se i ručno pokrenuti u slučaju potrebe. Kako se to radi opisano je u ovom poglavlju.

U slučaju da se dogodio kvar koji je onemogućio rad eCall sustava, putnici će dobiti jasno upozorenje: proučite dalje ovo poglavlje.

### Informacije o obradi podataka

Bilo kakva obrada osobnih podataka kroz sustav 112 eCall udovoljava s pravilima o zaštiti podataka sukladno direktivama 95/46/EC (1) i 2002/58/EC (2) Europskog parlamenta i Vijeća Europe s osobitim naglaskom na zaštitu osoba sukladno članku 7(d) Direktive 95/46/EC (3). Obrada tih podataka je strogo ograničena samo u svrhu obrade hitnog poziva prema hitnoj službi 112.

### Tipovi podataka i njihovi primatelji

Sustav eCall 112 smije prikupljati i obradivati samo ove podatke:

- Broj šasije (VIN)
- Tip vozila (putničko ili dostavno)
- Vrsta pogonskog goriva (benzin/dizel/UNP/zemni plin/električno/vodik)
- Nedavna lokacija vozila i smjer vožnje
- Log file automatske aktivacije sustava i vrijeme aktivacije
- Dodatni podaci (ako je primjenjivo): nije primjenjivo

Primatelji podataka obrađenih u 112 eCall sustavu su javne službe čiji je posao primanje i obrada poziva upućenih jedinstvenom europskom broju 112. Dodatne informacije (ako su dostupne): Nije primjenjivo

- (1) Directive 95/46/EC of the European Parliament and of the Council of 24 October 1995 on the protection of individuals with regard to the processing of personal data and on the free movement of such data (OJ L 281, 23.11.1995, p. 31).
- (2) Directive 2002/58/EC of the European Parliament and of the Council of 12 July 2002 concerning the processing of personal data and the protection of privacy in the electronic communications sector (Directive on privacy and electronic communications) (OJ L 201, 31.7.2002, p. 37).
- (3) Directive 95/46/EC is repealed by Regulation (EU) 2016/679 of the European Parliament and of the Council of 27 April 2016 on the protection of natural persons with regard to the processing of personal data and on the free movement of such data (General Data Protection Regulation) (OJ L 119, 4.5.2016, p. 1). The Regulation applies from 25 May 2018.

### **Načini obrade podataka**

Sustav eCall u vozilu temeljen na službi 112 dizajniran je na način da se osigura da podaci sadržani u memoriji sustava nisu dostupni izvan sustava prije nego što se eCall aktivira. Dodatne napomene (ako ih ima): Nije primjenjivo

Sustav eCall u vozilu temeljen na službi 112 dizajniran je na način da se osigura da se ne može pratiti i da nije predmet stalnog praćenja u svom normalnom radnom stanju. Dodatne napomene (ako ih ima): Nije primjenjivo

Sustav eCall u vozilu temeljen na službi 112 dizajniran je na način da se osigura automatsko i kontinuirano uklanjanje podataka iz interne memorije sustava.

Podaci o lokaciji vozila stalno se prepisuju u internoj memoriji sustava kako bi se uvijek zadržale maksimalno tri posljednje ažurirane lokacije vozila potrebne za normalno funkcioniranje sustava.

Zapisnik podataka o aktivnostima u sustavu eCall u vozilu temeljenom na službi 112 ne čuva se dulje nego što je potrebno za postizanje svrhe obrade hitnog eCalla, a ni u kojem slučaju ne dulje od 13 sati od trenutka pokretanja hitnog eCalla. Dodatne napomene (ako ih ima): Nije primjenjivo

### Načini ostvarivanja prava

Subjekt podataka (vlasnik vozila) ima pravo pristupa informacijama a također i pravo blokade pristupa tim informacijama, njihovo brisanje i brisanje podataka koji nisu sukladni Direktivi 95/46/EC.

Bilo koja treća strana kojoj su podaci bili dostupni treba biti obaviještena o takvoj blokadi ili brisanju podataka koji nisu sukladni Direktivi osim ako se to ne pokaže nemogućim ili uključuje neproporcionalan napor da se to napravi.

Subjekt podataka ima pravo žalbe odgovarajućoj službi (ustanovi) zaduženoj za zaštitu podataka ako on(a) smatra da su joj prava narušena kao posljedica obrade tih podataka.

Kontakt službe odgovorne za rukovanje pravom pristupa (ako postoji): Nije primjenjivo

### Pan-Europski eCall sustav

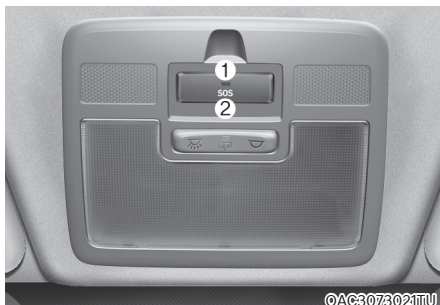

Dijelovi eCall sustava u putničkoj kabini:

- (1) SOS prekidač  
(2) LED

- SOS prekidač:  
Vozač/suvozač pomoću njega uspostavlja poziv prema službi pritiskom na prekidač.
- LED:  
Crvena i zelena Ledica svijetle 3 sekunde kad je prekidač za paljenje u položaju ON. Nakon toga se gase u slučaju normalnog rada sustava.  
Ako je neka greška u radu sustava, crvena Ledica ostaje upaljena.

### Automatska prijava nezgode

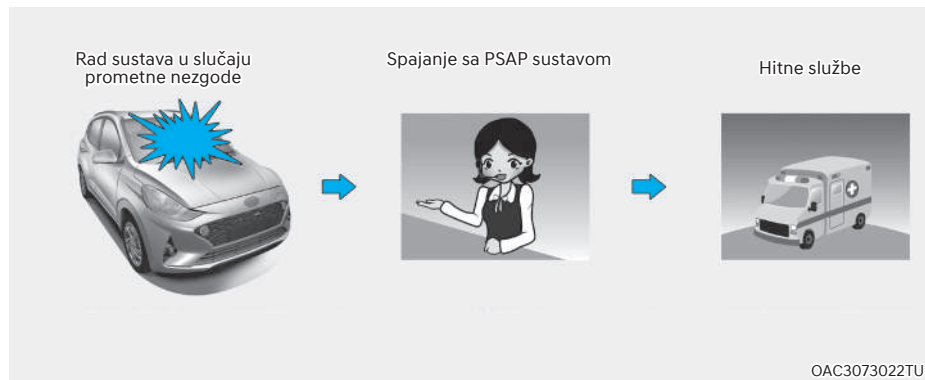

Pan-Europski eCall uređaj u slučaju sudara automatski uspostavlja poziva prema PSAP službi kako bis e pokrenula akcija spašavanja.

Kako bi akcija spašavanja bila moguća, ali i što je moguće efikasnija, Pan-Europski eCall sustav automatski šalje potrebne podatke PSAP službi čim uočava da se dogodila nesreća.

U ovom slučaju hitan poziv nije moguće jednostrano prekinuti pritiskom na SOS prekidač i Pan-Europski eCall sustav je spojen dok god djelatnik hitne službe ne prekine komunikaciju (završi poziv).

U manjim sudarima Pan-Europski eCall sustav možda neće automatski uspostaviti poziv. No, ručni je poziv pritiskom na SOS prekidač uvijek moguć.



### OPREZ

**Rad sustava je nemoguć na području koje nije pokriveno GSM, GPS ili Galileo signalom.**

## Manualna prijava nezgode

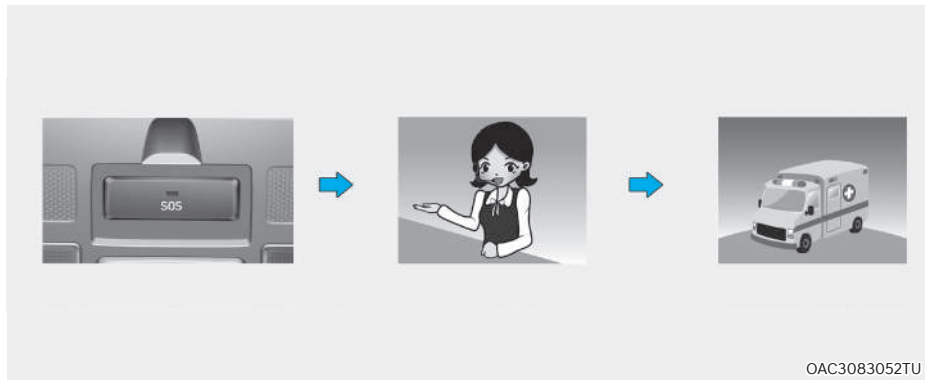

Vozač ili suvozač mogu ručno pokrenuti uspostavu poziva prema PSAP službi pritiskom na SOS prekidač.

Taj je poziv moguće prekinuti ponovnim pritiskom na SOS prekidač prije nego je poziv uspostavljen.

Nakon što je pokrenuta uspostava poziva u ručnom modu, eCall sustav automatski šalje podatke o vozilu/nezgodi službeniku PSAP službe (za vrijeme poziva u pomoć) pritiskom na SOS prekidač.

Ako je vozač/suvozač slučajno pritisnuo SOS prekidač, poziv može biti prekinut ponovnim pritiskom na SOS prekidač.

U slučaju prometne nezgode ili neke druge nesreće, za uspostavu poziva u nuždi u ručnom modu potrebno je:

1. Zaustaviti vozilo u skladu s prometnim propisima tako da se ne ugrožava ni jedan sudionik u prometu.
2. Pritisnite SOS prekidač; kad se pritisne SOS prekidač i uspostavljen je poziv, minimalna količina podataka o vozilu i njegovoj lokaciji se prikuplja i prosljeđuje kako bi se zadovoljili tehnički uvjeti sustava. Nakon toga javlja se službenik eCall sustava i raspituje o razlozima (uvjetima) za poziv.
3. Nakon što je utvrdio razloge, službenik PSAP službe prosljeđuje poziv hitnim službama i završava hitni poziv.

Ako se hitni poziv ne odradi sukladno ovoj proceduri, gore ukratko opisanoj, hitni će se poziv smatrati pogrešnim (slučajnim).



## UPOZORENJE

**Napajanje Pan-Europskog eCall sustava iz baterije**

- Pan-Europski eCall sustav ima vlastito napajanje koje osigurava rad sustava u trajanju od minimalno sat vremena u slučaju da je sudar prekinuo električnu mrežu vozila i prekinuo napajanje.
- Baterija za napajanje eCall sustava mora se zamijeniti svake 3 godine. Za više informacija pogledajte raspored održavanja u poglavlju 8.

**LED svijetli crveno (neispravnost sustava)**

Ako crvena LED-ica svijetli za vrijeme vožnje, to je znak neispravnosti eCall sustava. Posjetite ovlaštenog HYUNDAI trgovca što je prije moguće da provjeri sustav. Ako sustav nije ispravan, ne može se zajamčiti njegova funkcionalnost u slučaju sudara. Vlasnik vozila snosi odgovornost za svaku dalju posljedicu prije opisane neispravnosti eCall sustava.

**Namjerno uklanjanje ili modifikacija sustava**

Pan-Europski eCall sustav je osmišljen sa svrhom pozivanja upomoć u slučaju potrebe. Stoga bilo kakva namjerna modifikacija ili čak uklanjanje sustava može izravno ugroziti sigurnost. Također, taka sustav može pogreškom uspostaviti poziv prema PSAP službi. Zato nije dopušteno ni na koji način modificirati eCall sustav ugrađen u vozilo od strane bilo koga.

# 9. Održavanje

Motorni prostor .....	9-3
Servisi održavanja .....	9-6
Odgovornost vlasnika .....	9-6
Predostrožnost održavanja vlasnika.....	9-6
Održavanje od strane vlasnika .....	9-7
Raspored održavanja od strane vlasnika .....	9-7
Raspored servisa održavanja .....	9-9
Redovno održavanje (benzinski motor, Europa) .....	9-10
Održavanje u teškim uvjetima korištenja i pri malo kilometraži – (benzinski motor, Europa) .....	9-14
Redovno održavanje (benzinski motor, osim Europe) .....	9-16
Održavanje u teškim uvjetima korištenja i pri malo kilometraži – (benzinski motor, osim Europe).....	9-20
Objašnjenje stavki rasporeda održavanja.....	9-22
Motorno ulje.....	9-25
Provjera razine motornog ulja (benzinski motor).....	9-25
Zamjena motornog ulja i filtra .....	9-26
Rashladna tekućina motora .....	9-28
Provjera razine rashladne tekućine .....	9-28
Zamjena rashladne tekućine .....	9-30
Tekućina kočnica/spojke .....	9-31
Provjera razine tekućine kočnica/spojke .....	9-31
Tekućina za pranje stakla.....	9-33
Provjera razine tekućine za pranje stakla .....	9-33
Parkirna kočnica.....	9-33
Provjera parkirne kočnice.....	9-33
Filtar zraka .....	9-34
Zamjena filtra zraka .....	9-34
Filtar zraka klima-uređaja .....	9-37
Provjera filtra zraka klima-uređaja .....	9-37
Zamjena filtra zraka klima-uređaja.....	9-37
Metlice brisača.....	9-39
Provjera metlica brisača .....	9-39
Zamjena metlica brisača.....	9-39

Akumulator .....	9-41
Za najdulji životni vijek akumulatora.....	9-41
Oznaka kapaciteta akumulatora.....	9-43
Dopunjavanje akumulatora .....	9-44
Reset stavki.....	9-45
Gume i kotači .....	9-46
Njega guma .....	9-46
Preporučeni tlak u hladnim gumama .....	9-47
Provjera tlaka u gumama.....	9-48
Rotacija guma (kotača).....	9-48
Geometrija ovjesa i balansiranje guma.....	9-49
Zamjena guma.....	9-49
Zamjena kotača .....	9-51
Prianjanje guma.....	9-51
Održavanje guma .....	9-51
Oznaka na bočnoj stranici gume.....	9-51
Gume niskog presjeka.....	9-54
Osigurači.....	9-55
Zamjena osigurača instrument ploče .....	9-56
Zamjena osigurača u motornom prostoru.....	9-57
Popis osigurača i releja .....	9-58
Žarulje .....	9-72
Žarulja glavnog svjetla, pozicije, žmigavca, maglenke, dnevnog i statičkog svjetla za zavoje.....	9-73
Podešavanje snopa glavnog i svjetla za maglu (za Europu) .....	9-77
Zamjena žarulje bočnog žmigavca.....	9-84
Zamjena žarulje stražnjeg svjetla .....	9-85
Zamjena žarulje trećeg stop svjetla .....	9-87
Zamjena svjetla registarske pločice .....	9-87
Zamjena žarulje unutrašnjeg svjetla .....	9-88
Njega izgleda.....	9-89
Njega vanjštine .....	9-89
Njega unutrašnjosti.....	9-65
Sustav kontrole emisije.....	9-98
Kontrola emisije bloka motora .....	9-98
Kontrola emisije isparavanja.....	9-98
Kontrola emisije ispušnih plinova.....	9-99

## MOTORNI PROSTOR

- Smartstream G1.0
- LHD izvedba

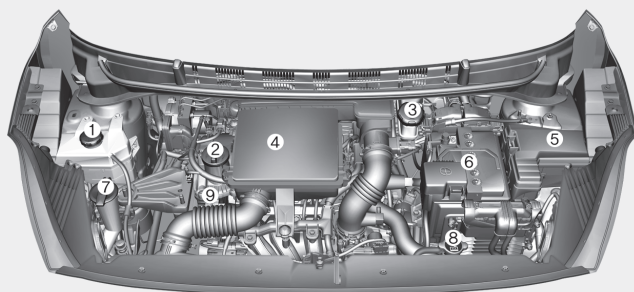

- RHD izvedba

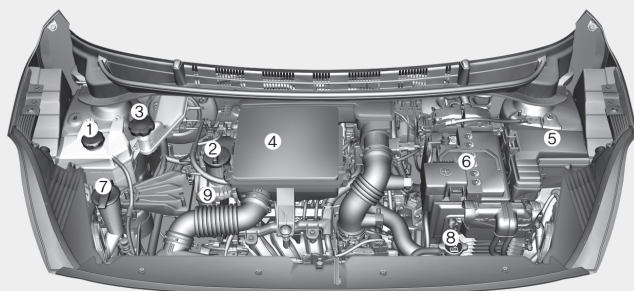

**Stvarni se motorni prostor može razlikovati od ilustracije.**

OAC3089001TU/ OAC3089001R

1. Spremnik rashladne tekućine
2. Poklopac dolijevanja ulja
3. Spremnik tekućine kočnica/spojke\*
4. Filtar zraka
5. Kutija s osiguračima
6. Akumulator
7. Spremnik tekućine za pranje stakla
8. Poklopac hladnjaka
9. Šipka za mjerenje razine ulja u motoru

\* : ako je u opremi

- Smart stream G1.0 T-GDi
- LHD izvedba

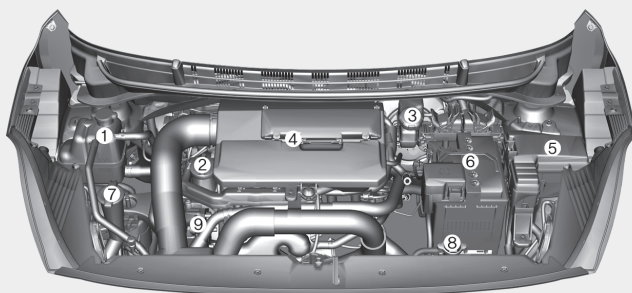

- RHD izvedba

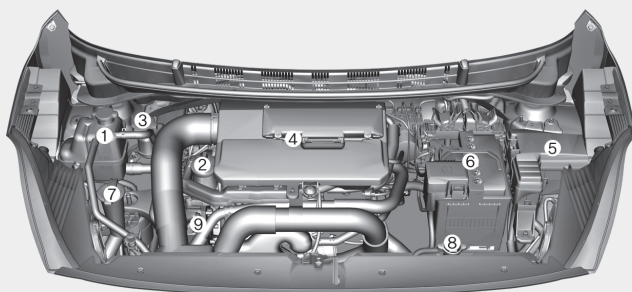

**Stvarni se motorni prostor može razlikovati od ilustracije.**

OAC3N080001TU/ OAC3N080001R

1. Spremnik rashladne tekućine
2. Poklopac dolijevanja ulja
3. Spremnik tekućine kočnica/spojke\*
4. Filtar zraka
5. Kutija s osiguračima
6. Akumulator
7. Spremnik tekućine za pranje stakla
8. Poklopac hladnjaka
9. Šipka za mjerenje razine ulja u motoru

\* : ako je u opremi

- Smartstream G1.2
- LHD izvedba

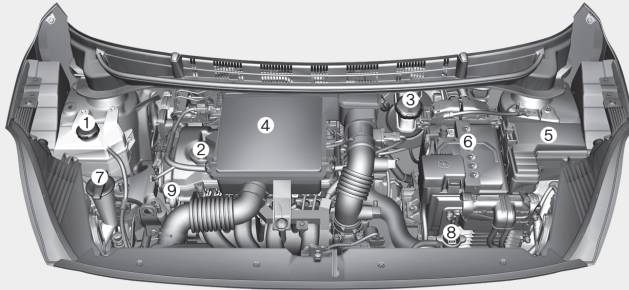

- RHD izvedba

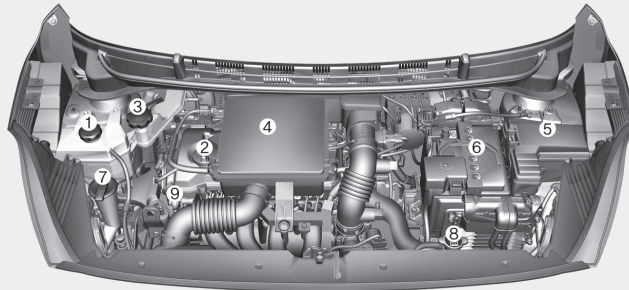

**Stvarni se motorni prostor može razlikovati od ilustracije.**

OAC3089002TU/ OAC3089002R

1. Spremnik rashladne tekućine
2. Poklopac dolijevanja ulja
3. Spremnik tekućine kočnica/spojke\*
4. Filtar zraka
5. Kutija s osiguračima
6. Akumulator
7. Spremnik tekućine za pranje stakla
8. Poklopac hladnjaka
9. Šipka za mjerenje razine ulja u motoru

\* : ako je u opremi

# SERVISI ODRŽAVANJA

Trebate iskazati veliku brigu kako biste spriječili oštećenje Vašeg vozila i Vaše ozljeđivanje kad god obavljate bilo kakvo održavanje ili postupke pregledavanja.

Neodgovarajuće, nepotpuno ili nedovoljno servisiranje može rezultirati problemima u funkcioniranju Vašeg vozila koji mogu dovesti do oštećenja vozila, nesreće, ili tjelesne ozljede.

Preporučujemo da vozilo održavate u ovlaštenom HYUNDAI servis uz korištenje originalnih HYUNDAI dijelova. Ovlašteni HYUNDAI servis udovoljava najstrožim standardima marke HYUNDAI, ima tehničku podršku tvornice; sve za postizanje maksimalnog zadovoljstva vlasnika.

## Odgovornost vlasnika

Servis održavanja i zadržavanje zapisnika su odgovornost vlasnika.

Trebali biste zadržati dokumente koji prikazuju da je pravilno održavanje obavljeno na Vašem vozilu u skladu s tablicama rasporeda servisa održavanja prikazanim na sljedećim stranicama.

Treba Vam ta informacija kako bi se ustanovila Vaša usklađenost sa zahtjevima servisiranja i održavanja Vašeg jamstva vozila.

Detaljne informacije o jamstvu su opisane u Vašoj putovnici servisa.

Popravci i prilagodbe potrebni kao rezultat nepravilnog održavanja ili nedostatka potrebnog održavanja nisu pokriveni kad je Vaše vozilo pokriveno jamstvom.

## Mjere opreza održavanja vlasnika

Nepravilno ili nepotpuno servisiranje može rezultirati problemima. Ovo poglavlje daje upute samo za stavke održavanja koje je jednostavno obaviti. Neke je servisne postupke nemoguće obaviti bez specijalnih HYUNDAI alata; zato i preporučujemo da vozilo održava ovlašteni servis.

Vaše vozilo ne treba modificirati ni na koji način. Bilo kakva neodobrena modifikacija može negativno utjecati na trajnost, potrošnju ili performanse Vašeg vozila te može dovesti do ukidanja jamstva.

## OPASKA

**Nepravilno održavanje vlasnika tijekom trajanja jamstva može utjecati na pokrivenost jamstva. Za detalje, pročitajte odvojenu putovnicu servisa koju ste dobili s vozilom. Ako ste nesigurni u vezi bilo koje procedure servisiranja ili održavanja, preporučujemo da sustav servisira ovlašteni HYUNDAI trgovac.**

## ODRŽAVANJE VLASNIKA



### UPOZORENJE

Obavljanje radova održavanja na vozilu može biti opasno. Možete biti ozbiljno ozlijeđeni tijekom obavljanja nekih postupaka održavanja. Ako nemate dovoljno znanja i iskustva ili odgovarajuće alate i opremu za obavljanje radova, preporučujemo da sustav servisira ovlašteni HYUNDAI trgovac. Uvijek se pridržavajte sigurnosnih uputa i procedura za vrijeme rada na vozilu:

- Vozilo parkirajte na ravnoj i čvrstoj podlozi, ugasite motor i aktivirajte ručnu kočnicu. Ručica mjenjača neka bude u prvom stupnju prijenosa ili položaju N (za AMT mjenjač).
- Rad ispod poklopca motora s upaljenim motorom je opasno. Postaje još opasnije kad nosite nakit ili labavu odjeću. Oni se mogu zapetljati u pokretnim dijelovima i rezultirati ozljedom.
- Ako motor mora biti upaljen dok radite ispod poklopca motora, vodite računa da uklonite sav nakit (osobito prstenje, narukvice, satove i ogrlice) i sve kravate, šalove, i sličnu labavu odjeću prije približavanja ventilatorima motora ili hlađenja.
- Nemojte pristupati motoru s bilo kakvim otvorenim plamenom, upaljenom cigaretom ili nečim trećim što može izazvati požar. Akumulator i dovod goriva su iznimno zapaljivi.

Preporučujemo da sljedeći popisi budu provjere i pregledi vozila koje trebaju obaviti vlasnik ili ovlašteni HYUNDAI trgovac propisanom učestalosti kako bi se pomogao osigurati siguran, pouzdan rad Vašeg vozila.

Ako imate bilo kakva pitanja, preporučujemo da konzultirate ovlaštenog HYUNDAI trgovca.

Sljedeće provjere održavanja vlasnika općenito nisu pokrivene jamstvima i možda Vam se naplate rad te korišteni dijelovi i maziva.

### Raspored održavanja vlasnika

#### *Kad stanete napuniti gorivo:*

- Provjerite razinu rashladne tekućine u spremniku rashladne tekućine.
- Provjerite razinu tekućine za pranje vjetrobranskog stakla.
- Obratite pažnju na nedovoljno napuhane gume.
- Provjerite hladnjak i kondenzator.  
Provjerite da su prednji dio hladnjaka i kondenzatora čisti te da nisu blokirani lišćem, prljavštinom ili kukcima, itd.



### UPOZORENJE

**Budite oprezni kad provjeravate razinu Vaše rashladne tekućine motora dok je motor vruć. Uzavrela rashladna tekućina i para mogu se ispuhati pod pritiskom. To može uzrokovati opekline i druge ozbiljne ozljede.**

### ***Dok upravljate vozilom:***

- Zabilježite bilo kakve promjene u zvuku ispuha ili bilo kakav miris ispušnih plinova u vozilu.
- Provjerite ima li vibraciju u upravljaču. Primijetite bilo kakav povišen napor kod upravljanja ili labavost u upravljaču, ili promjene u njegovu položaju dok vozite ravno.
- Primijetite ako Vaše vozilo stalno blago skreće ili "vuče" u jednu stranu kad vozite na glatkoj, ravnoj cesti.
- Kod zaustavljanja, slušajte i provjerite neobične zvukove, povlačenje u jednu stranu, povećan hod papučice kočnice ili papučicu kočnice koja se teško pritišće.
- Ako se bilo kakvo klizanje ili promjene u radu Vašeg mjenjača dogode, provjerite razinu ulja u mjenjaču.
- Provjerite rad ručnog mjenjača, uključujući rad spojke.
- Provjerite parkirnu kočnicu.
- Provjerite cure li tekućine ispod Vašeg vozila (curenje vode iz klimatizacijskog sustava tijekom ili nakon korištenja je normalno).

### ***Barem jednom mjesečno:***

- Provjerite razinu rashladne tekućine u spremniku rashladne tekućine motora.
- Provjerite rad svih vanjskih svjetala, uključujući kočiona svjetla, pokazivače smjera i svjetla za nuždu.
- Provjerite tlak zraka u svim gumama, uključujući rezervnu.
- Provjerite istrošenost guma i labavost matica na kotačima.

### ***Barem dvaput godišnje (npr., svakog proljeća ili jeseni):***

- Provjerite crijeva hladnjaka, grijača i klimatizacije za curenje ili oštećenja.
- Provjerite raspršivanje perača vjetrobranskog stakla i rad brisača. Očistite metlice brisača s čistom krpom navlaženom tekućinom za stakla.
- Provjerite podešenost prednjih svjetala.
- Provjerite prigušivač, ispušne cijevi, štitnike i stezaljke.
- Provjerite istrošenost i rad krilno/ramenih sigurnosnih pojaseva.

### ***Barem jedanput godišnje:***

- Očistite odvodne rupe na karoseriji i vratima.
- Podmažite šarke na vratima i poklopcu motora.
- Podmažite brave i kopče na vratima i poklopcu motora.
- Podmažite gumene obrube na vratima.
- Provjerite sustav klimatizacije.
- Pregledajte i podmažite spone i kontrole AMT mjenjača.
- Očistite akumulator i polove.
- Provjerite razinu tekućine za kočnice (i spojku).

## RASPORED SERVISA ODRŽAVANJA

Slijedite raspored redovnog održavanja ako se vozilo obično vozi gdje nijedan od sljedećih uvjeta nije primjenjiv. Ako je bilo koji od sljedećih uvjeta primjenjiv, pridržavajte se plana održavanja u teškim uvjetima korištenja.

- Učestala vožnja kratkim udaljenostima (manje od 8 km u normalnim ili manje od 16 km u uvjetima smrzavanja ispod 0 stupnjeva C).
- Vožnja u prašnijavim uvjetima ili pješčanim područjima.
- Opsežna upotreba kočnica.
- Gradska vožnja tj. korištenje u uvjetima gustog prometa.
- Vožnja u područjima gdje se koriste sol ili drugi korozivni materijali.
- Vožnja na grubim ili blatnjavim cestama.
- Vožnja u planinskim područjima.
- Vuča prikolice, kamp-prikolice ili korištenje krovne kutije.
- Korištenje u svrhu taxija, auto-škole, patrolnog vozila ili neka druga komercijalna upotreba vozila.
- Vožnja visokim brzinama iz učestala ubrzavanja i nagla kočenja.
- Učestala vožnja u start-stop uvjetima.
- Korištenje ulja koje ne odgovara specifikacijama proizvođača (mineralno, polusintetsko, niža specifikacija od propisane itd.) – nije preporučljivo

*Ako se Vaše vozilo koristi u navedenim uvjetima, trebali biste pregledavati, mijenjati ili nadopunjavati češće nego po sljedećem rasporedu redovnog održavanja. Nakon razdoblja ili udaljenosti prikazane u tablicama, nastavite slijediti propisane intervale održavanja.*



### Obavijest

- **Odgovornost vlasnika je da redovito provjerava razinu ulja u motoru i dopunjava ako je potrebno. Potrošnja ulja od strane motora je normalna pojava. Korištenje motora s nedovoljnom količinom ulja i posljedična oštećenja nisu pokrivena jamstvom proizvođača.**
- **Interval zamjene motornog ulja u normalnim uvjetima korištenja se temelji na preporučenoj specifikaciji ulja. Ako se ne koristi preporučena specifikacija ulja, mijenjajte ulje sukladno rasporedu održavanja za otežane uvjete korištenja.**

## Raspored redovnog održavanja - za benzinski motor (samo Europa)

INTERVAL ODRŽAVANJA	Mjeseci ili previljena kilometraža, što nastupi prije									
	Mjeseci	24	48	72	96	120	144	168	192	
	Milje×1000	20	40	60	80	100	120	140	160	
<b>STAVKA ODRŽAVANJA</b>	Km×1000	30	60	90	120	150	180	210	240	
Pogonsko remenje *1		Prva provjera nakon 90.000 km ili 72 mjeseca, nakon toga svakih 30.000 km ili 24 mjeseca								
Motorno ulje i filter ulja *2 *3	Smartstream G 1.0 / 1.2	Zamjena svakih 15.000 km ili 12 mjeseci								
	Smartstream G 1.0 T-GDI	Zamjena svakih 15.000 km ili 12 mjeseci								
Aditivi goriva *4		dodati svakih 15.000 km ili 12 mjeseci								
Intercooler, dovodna crijeva	Smartstream G1.0 T-GDI	Provjera svakih 15.000 km ili 12 mjeseci								
Filter zraka		I	R	I	R	I	R	I	R	
		zamjena svakih 60.000 km ili 48 mjeseci *5								
Svjeće	Smartstream G 1.0/1.2	zamjena svakih 160.000 km ili 120 mjeseci *5								
	Smartstream G 1.0 T-GDI	zamjena svakih 75.000 km ili 60 mjeseci *5								

† : Provjera i po potrebi podešavanje, ispravljanje, čišćenje ili zamjena.

R : Zamjena.

\*1: Odgovornost vlasnika je da redovito provjerava razinu ulja u motoru i dopunjava ako je potrebno. Korištenje motora s nedovoljnom količinom ulja i posljedična oštećenja nisu pokrivena jamstvom proizvođača.

\*2: Podesiti remen alternatora , natezače (i remen vodene pumpe) te remen kompresora klima-uređaja (ako je dio opreme). Provjeriti i ispraviti ako je potrebno ili zamijeniti.

\*3: Nikad nemojte dodavati NIKAKVE aditive u motorno ulje. Aditivi za ulje mogu promijeniti svojstva ulja i izazvati ozbiljna oštećenja motora.

\*4: Ako gorivo ne udovoljava EN228 normi kvalitete goriva, ili ekvivalentno gorivo nije dostupno, preporučuje se jedna boca aditiva. Aditiv je dostupan kod vašeg ovlaštenog HYUNDAI trgovca zajedno s uputama za njegovo korištenje. Nemojte miješati aditive.

\*5: Radi vaše udobnosti korištenja mogu se zamijeniti i ranije tijekom redovnog održavanja.

## Raspored redovnog održavanja (nastavak) - za benzinski motor (samo Europa)

INTERVAL ODRŽAVANJA	Mjeseci ili prevajjena kilometraža, što nastupi prije										
	Mjeseci	24	48	72	96	120	144	168	192		
Milje×1000	20	40	60	80	100	120	140	160			
Km×1000	30	60	90	120	150	180	210	240			
<b>STAVKA ODRŽAVANJA</b>											
Odzračno crijevo i poklopac za dolijevanje goriva			I		I					I	
Filtar zraka spremnika goriva (ako je u opremi)			I		I					I	
Filtar goriva *6		I	I	I	I	I	I	I	I	I	
Dovod goriva, crijeva i spojevi			I		I					I	
Rashladni sustav		I	I	I	I	I	I	I	I	I	
Rashladno sredstvo *7		Prva zamjena nakon 180.000 km ili 10 godina, nakon toga svakih 30.000 km ili 24 mjeseca *8									
Svi električni sustavi		I	I	I	I	I	I	I	I	I	
Akumulator		I	I	I	I	I	I	I	I	I	

I : Provjera i po potrebi podešavanje, ispravljanje, čišćenje ili zamjena.

R : Zamjena.

\*6: Filtar goriva se smatra stavkom kojoj nije potrebno održavanje, ali periodička provjera je preporučena i njena učestalost ovisi o (ne) čistoci goriva na raspolaganju. Ako primijetite smanjeni protok goriva, gubitak snage, otežani hladni start i sl, preporučuje se promjena filtra goriva neovisno o intervalu održavanja i u svakom slučaju konzultacija s ovlaštenim HYUNDAI trgovcem.

\*7: Ako nedostaje rashladnog sredstva, dodajte samo destiliranu ili meku vodu. Nikad nemojte u sistem dodavati tvrdu vodu. Nepravilno rashladno sredstvo može izazvati teška oštećenja motora.

\*8: Radi vaše udobnosti korištenja mogu se zamijeniti i ranije tijekom redovnog održavanja.

## Raspored redovnog održavanja (nastavak) - za benzinski motor (samo Europa)

INTERVAL ODRŽAVANJA	Mjeseci ili prevojena kilometraža, što nastupi prije										
	Mjeseci	24	48	72	96	120	144	168	192		
	Milje×1000	20	40	60	80	100	120	140	160		
<b>STAVKA ODRŽAVANJA</b>	<b>Km×1000</b>	<b>30</b>	<b>60</b>	<b>90</b>	<b>120</b>	<b>150</b>	<b>180</b>	<b>210</b>	<b>240</b>		
Baterija PanEuropskog eCall sustava (ako je u opremi)		I	I	I	I	I	I	I	I	Zamjena svake 4 godine	
Kočnički vodovi, crijeva i spojevi		I	I	I	I	I	I	I	I		
Pedala kočnice i spojke		I	I	I	I	I	I	I	I		
Parking brake (ako je u opremi)		I	I	I	I	I	I	I	I		
Tekućina kočnica/spojke		Provjera svakih 15.000 km, zamjena svakih 30.000 km									
Disk kočnice i obloge		I	I	I	I	I	I	I	I		
Obloge bubanj kočnica (ako su u opremi)		I	I	I	I	I	I	I	I		
Upravljački mehanizam		I	I	I	I	I	I	I	I		
Poluosovine i manžete		I	I	I	I	I	I	I	I		
Gume (tlak i istrošenost)		I	I	I	I	I	I	I	I		
Prednje spone		I	I	I	I	I	I	I	I		
Vijci i matice na šasiji		I	I	I	I	I	I	I	I		

I : Provjera i po potrebi podešavanje, ispravljanje, čišćenje ili zamjena.

R : Zamjena.

## Raspored redovnog održavanja (nastavak) - za benzinski motor (samo Europa)

INTERVAL ODRŽAVANJA	Mjeseci ili prevajena kilometraža, što nastupi prije										
	Mjeseci	24	48	72	96	120	144	168	192		
Milje×1000	20	40	60	80	100	120	140	160	180	210	240
Km×1000	30	60	90	120	150	180	210	240			
<b>STAVKA ODRŽAVANJA</b>											
Rashladno sredstvo klima-uređaja	I	I	I	I	I	I	I	I	I	I	I
Kompresor klima-uređaja	I	I	I	I	I	I	I	I	I	I	I
Filter klima-uređaja	R	R	R	R	R	R	R	R	R	R	R
Ulje ručnog mjenjača *9 (ako je u opremi)	Bez provjere, servisiranje nije potrebno										
Ulje AMT mjenjača *9 (ako je u opremi)											
Ispušni sustav (ako je u opremi)	I	I	I	I	I	I	I	I	I	I	I

I : Provjera i po potrebi podešavanje, ispravljanje, čišćenje ili zamjena.

R : Zamjena.

\*9 : Ulje u ručnom/AMT mjenjaču treba zamijeniti nakon svakog potapanja mjenjača u vodu

## Otežani uvjeti korištenja – benzinski motor (Europa)

Stavke iz tablice se moraju češće servisirati na vozilima čiji način korištenja ukazuje na otežano korištenje. Modificirani i prilagođeni raspored održavanja pronađite u tablici dolje.

I : Provjera i po potrebi podešavanje, ispravljanje, čišćenje ili zamjena R : Zamjena

Stavka održavanja	Operacija održavanja	Interval	Uvjeti vožnje
Motorno ulje i filter ulja	Smartstream G 1.0 / 1.2	Svakih 7500 km ili 6 mjeseci	A, B, C, D, E, F, G, H, I, J, K, L
	Smartstream G 1.0 T-GDI	Svakih 7500 km ili 6 mjeseci	
Filter zraka	R	Češća zamjena, ovisno o stanju	C, E
Svjećice	R	Češća zamjena, ovisno o stanju	A, B, F, G, H, I, K
Upravljački sustav, spone i manžete	I	Češća zamjena, ovisno o stanju	C, D, E, F, G
Ležajevi prednjeg ovjesa	I	Češća provjera, ovisno o stanju	C, D, E, F, G
Disk kočnice i obloge, čeljusti i diskovi	I	Češća provjera, ovisno o stanju	C, D, E, G, H
Bubanj kočnice i obloge	I	Češća provjera, ovisno o stanju	C, D, E, G, H

Stavka održavanja	Operacija održavanja	Interval	Uvjeti vožnje
Parkirna kočnica	I	Češća provjera, ovisno o stanju	C, D, G, H
Poluosovine i manžete	I	Češća provjera, ovisno o stanju	C, D, E, F, G, H, I, K
Ulje ručnog mjenjača (ako je u opremi)	R	Svakih 120.000 km	C, D, E, F, G, H, I, J
Ulje AMT mjenjača (ako je u opremi)	R	Svakih 120.000 km	C, D, E, F, G, H, I, J
Filtar zraka klima-uređaja	R	Češća zamjena, ovisno o stanju	C, E

#### Otežani uvjeti korištenja (definicije)

- A. Učestala vožnja kratkim udaljenostima manjima od 8 km u normalnim temperaturama ili manje od 16 km u smrzavajućim temperaturama.
- B. Opsežan rad motora u praznom hodu ili vožnja niskim brzinama na duljim udaljenostima.
- C. Vožnja na grubim, prašnjavim, blatnim, neasfaltiranim, makadamskim ili solju posipanim cestama.
- D. Vožnja u područjima gdje se koriste sol ili drugi korozivni materijali ili u vrlo hladnim vremenskim uvjetima.
- E. Vožnja u pješčanim područjima.
- F. Vožnja u gustom gradskom prometu.
- G. Vožnja na uzbrdicama, nizbrdicama, ili planinskim cestama.
- H. Vuča prikolice ili korištenje kamp-kućice ili krovnih nosača.
- I. Vožnja kao patrolni automobil, taxi, komercijalno vozilo ili vuča vozila.
- J. Vožnja visokim brzinama iz učestala ubrzavanja i nagla kočenja.
- K. Učestala vožnja u kreni-stani uvjetima
- L. Korištenje ulja koje ne odgovara specifikacijama proizvođača (mineralno, polusintetsko, niža specifikacija od propisane itd.) – nije preporučljivo

## Raspored redovnog održavanja - za benzinski motor (osim Europe)

INTERVAL ODRŽAVANJA	Mjeseci ili prevaljena kilometraža, što nastupi prije											
	Mjeseci	12	24	36	48	60	72	84	96			
Milje×1000	10	20	30	40	50	60	70	80				
Km×1000	15	30	45	60	75	90	105	120				
<b>STAVKA ODRŽAVANJA</b>												
Pogonsko remenje *1		I	I	I	I	I	I	I	I			
Motorno ulje i filter ulja *2 *3	Bliski Istok	Zamjena svakih 10.000 km ili 12 mjeseci										
	Osim Bliskog Istoka	R	R	R	R	R	R	R	R			
Filter zraka	Bliski Istok	R	R	R	R	R	R	R	R			
	Osim Bliskog Istoka	I	I	R	I	I	R	I	I			
Intercooler, dovodna crijeva	Smartstream G1.0 T-GDI	Provjera svakih 15.000										
Aditivni goriva *4		dodati svakih 10.000 km ili 12 mjeseci										

I : Provjera i po potrebi podešavanje, ispravljanje, čišćenje ili zamjena.

R : Zamjena.

\*1: Podešiti remen alternatora i pumpe serva (i remen vodene pumpe) te remen kompresora klima-uređaja (ako je dio opreme).  
Provjeriti i ispraviti ako je potrebno ili zamijeniti

\*2: Provjerite razinu ulja u motoru i tragove curenja ulja svakih 500 km ili prije kretanja na dulji put.

\*3: Nikad nemojte dodavati NIKAKVE aditive u motorno ulje. Aditivi za ulje mogu promijeniti svojstva ulja i izazvati ozbiljna oštećenja motora.

\*4: Ako gorivo ne udovoljava EN228 normi kvalitete goriva, ili ekvivalentno gorivo nije dostupno, preporučuje se jedna boca aditiva. Aditiv je dostupan kod vašeg ovlaštenog HYUNDAI trgovca zajedno s uputama za njegovo korištenje. Nemojte miješati aditive

## Raspored redovnog održavanja - za benzinski motor (osim Europe)

INTERVAL ODRŽAVANJA	Mjeseci ili prevaljena kilometraža, što nastupi prije										
	Mjeseci	12	24	36	48	60	72	84	96		
Milje×1000	10	20	30	40	50	60	70	80			
Km×1000	15	30	45	60	75	90	105	120			
STAVKA ODRŽAVANJA	Smartstream G1.0	olovni benzin	zamjena svakih 60.000 km ili 48 mjeseci								
		Bezolovni benzin	zamjena svakih 160.000 km ili 120 mjeseci								
	Smartstream G1.2	olovni benzin	zamjena svakih 60.000 km ili 48 mjeseci								
		Bezolovni benzin	zamjena svakih 160.000 km ili 120 mjeseci								
Smartstream G1.0 T-GDi	Bezolovni benzin	zamjena svakih 75.000 km ili 60 mjeseci *5									
	Odzračno crijevo i poklopac za dolijevanje goriva				I					I	
Filter zraka spremnika goriva (ako je u opremi)			I		R		I		R		
Filter goriva *6			I		R		I		R		
Dovod goriva, crijeva i spojevi					I				I		

I : Provjera i po potrebi podešavanje, ispravljanje, čišćenje ili zamjena.

R : Zamjena.

\*5 : Radi vaše udobnosti korištenja mogu se zamijeniti i ranije tijekom redovnog održavanja.

\*6 : Filter goriva se smatra stavkom kojoj nije potrebno održavanje, ali periodička provjera je preporučena i njena učestalost ovisi o (ne) čistoci goriva na raspolaganju. Ako primijetite smanjeni protok goriva, gubitak snage, otežani hladni start i sl. preporučuje se promjena filtra goriva neovisno o intervalu održavanja i u svakom slučaju konzultacija s ovlaštenim HYUNDAI trgovcem.

## Raspored redovnog održavanja - za benzinski motor (osim Europe)

INTERVAL ODRŽAVANJA	Mjeseci ili prevaljena kilometraža, što nastupi prije												
	Mjeseci	12	24	36	48	60	72	84	96				
STAVKA ODRŽAVANJA	Milje×1000	10	20	30	40	50	60	70	80				
	Km×1000	15	30	45	60	75	90	105	120				
Rashladni sustav		I	I	I	I	I	I	I	I	I	I	I	I
Rashladno sredstvo *7		Prva zamjena nakon 195.000 km ili 10 godina, nakon toga svakih 30.000 km ili 24 mjeseca *8											
Svi električni sustavi		I	I	I	I	I	I	I	I	I	I	I	I
Battery condition	Bliski Istok	Provjera svakih 10.000 km ili 6 mjeseci											
	Osim Bliskog Istoka	I	I	I	I	I	I	I	I	I	I	I	I
Baterija Paneuropskog eCall sustava (ako je u opremi)		Zamjena svake 4 godine											
Kočnički vodovi, crijeva i spojevi		I	I	I	I	I	I	I	I	I	I	I	I
Pedala kočnice i spojke			I		I		I		I		I		I
Parkirna kočnica			I		I		I		I		I		I
Tekućina kočnica/spojke		I	I	R	I	I	R	I	I	I	R	I	I
Disk kočnice i obloge		I	I	I	I	I	I	I	I	I	I	I	I
Obloge bubanj kočnica (ako su u opremi)			I		I		I		I		I		I

I : Provjera i po potrebi podešavanje, ispravljanje, čišćenje ili zamjena.

R : Zamjena.

\*7: Ako nedostaje rashladnog sredstva, dodajte samo destiliranu ili meku vodu. Nikad nemojte u sistem dodavati tvrdnu vodu. Nepravilno rashladno sredstvo može izazvati teška oštećenja motora.

\*8: Radi vaše udobnosti korištenja mogu se zamijeniti i ranije tijekom redovnog održavanja.

## Raspored redovnog održavanja - za benzinski motor (osim Europe)

INTERVAL ODRŽAVANJA	Mjeseci ili prevaljena kilometraža, što nastupi prije											
	Mjeseci	12	24	36	48	60	72	84	96			
Milje×1000	10	20	30	40	50	60	70	80				
Km×1000	15	30	45	60	75	90	105	120				
<b>STAVKA ODRŽAVANJA</b>												
Upravljački mehanizam	I	I	I	I	I	I	I	I	I			
Poluosovine i manžete		I		I		I		I				
Gume (tlak i istrošenost)	I	I	I	I	I	I	I	I	I			
Prednje spone	I	I	I	I	I	I	I	I	I			
Vijci i matice na šasiji	I	I	I	I	I	I	I	I	I			
Rashladno sredstvo klima-uređaja	I	I	I	I	I	I	I	I	I			
Kompresor klima-uređaja	I	I	I	I	I	I	I	I	I			
Filtar klima-uređaja	R	R	R	R	R	R	R	R	R			
Ulje ručnog mjenjača *9 (ako je u opremi)	Bez provjere, servisiranje nije potrebno											
Ulje AMT mjenjača *9 (ako je u opremi)				I					I			
Ispušni sustav		I		I		I		I	I			

I : Provjera i po potrebi podešavanje, ispravljanje, čišćenje ili zamjena.

R : Zamjena.

\*9 : Ulje u ručnom/AMT mjenjaču treba zamijeniti nakon svakog potapanja mjenjača u vodu.

## Otežani uvjeti korištenja – benzinski motor (Osim Europe)

Stavke iz tablice se moraju češće servisirati na vozilima čiji način korištenja ukazuje na otežano korištenje. Modificirani i prilagođeni raspored održavanja pronađite u tablici dolje.

I : Provjera i po potrebi podešavanje ispravljanje, čišćenje ili zamjena R : Zamjena

Stavka održavanja		Operacija održavanja	Interval	Uvjeti vožnje
Motorno ulje i filter ulja	Bliski Istok	R	Zamjena svakih 5000 km ili 6 mjeseci	A, B, C, D, E, F, G, H, I, J, K, L
	Osim Bliskog Istoka	R	Zamjena svakih 7500 km ili 6 mjeseci	
Filter zraka		R	Češća zamjena, ovisno o stanju	C, E
Svjjećice		R	Češća zamjena, ovisno o stanju	A, B, F, G, H, I, K
Upravljački sustav, spone i manžete		I	Češća provjera, ovisno o stanju	C, D, E, F, G
Ležajevi prednjeg ovjesa		I	Češća provjera, ovisno o stanju	C, D, E, F, G
Disk kočnice i obloge, čeljusti i diskovi		I	Češća provjera, ovisno o stanju	C, D, E, G, H
Bubanj kočnice i obloge (ako je u opremi)		I	Češća provjera, ovisno o stanju	C, D, E, G, H

Stavka održavanja	Operacija održavanja	Interval	Uvjeti vožnje
Parkirna kočnica	I	Češća provjera, ovisno o stanju	C, D, G, H
Poluosovine i manžete	I	Češća provjera, ovisno o stanju	C, D, E, F, G, H, I
Ulje ručnog mjenjača (ako je u opremi)	R	Svakih 120.000 km	C, D, E, F, G, H, I, J
Ulje AMT mjenjača (ako je u opremi)	R	Svakih 120.000 km	C, D, E, F, G, H, I, J
Filter zraka klima-uređaja	R	Češća zamjena, ovisno o stanju	C, E

### Otežani uvjeti korištenja (definicije)

- A. Učestala vožnja kratkim udaljenostima manjima od 8 km u normalnim temperaturama ili manje od 16 km u smrzavajućim temperaturama.
- B. Opsežan rad motora u praznom hodu ili vožnja niskim brzinama na duljim udaljenostima.
- C. Vožnja na grubim, prašnjavim, blatnim, neasfaltiranim, makadamskim ili solju posipanim cestama.
- D. Vožnja u područjima gdje se koriste sol ili drugi korozivni materijali ili u vrlo hladnim vremenskim uvjetima.
- E. Vožnja u pješčanim područjima.
- F. Vožnja u gustom gradskom prometu.
- G. Vožnja na uzbrdicama, nizbrdicama, ili planinskim cestama.
- H. Vuča prikolice ili korištenje kamp-kućice ili krovnih nosača.
- I. Vožnja kao patrolni automobil, taxi, komercijalno vozilo ili vuča vozila.
- J. Vožnja visokim brzinama iz učestala ubrzavanja i nagla kočenja.
- K. Učestala vožnja u kreni-stani uvjetima
- L. Korištenje ulja koje ne odgovara specifikacijama proizvođača (mineralno, polusintetsko, niža specifikacija od propisane itd.) – nije preporučljivo

## OBJAŠNJENJE STAVKI RASPOREDA ODRŽAVANJA

### Motorno ulje i filter

Motorno ulje i filter trebaju se zamijeniti u intervalima propisanim u rasporedu održavanja. Ako se automobil vozi u teškim uvjetima, potrebne su češće zamjene ulja i filtra.

### Pogonsko remenje

Pregledajte svo pogonsko remenje za tragove rezova, pukotine, pretjeranu istrošenost ili zasićenje uljem i zamijenite ako je potrebno. Pogonsko remenje treba provjeravati redovito za pravilnu napetost i prilagoditi po potrebi.



### OPREZ

**Kad pregledavate remen, postavite prekidač za paljenje u položaj LOCK/OFF ili ACC.**

### Vodovi goriva, crijeva goriva i priključci

Provjerite vodove goriva, crijeva goriva i priključke za curenje i oštećenja. Preporučujemo da vodove goriva, crijeva goriva i priključke zamijeni ovlašteni HYUNDAI trgovac.

### Filter goriva (osim Europe)

Začepljen filter može ograničiti brzinu pri kojoj je moguće voziti, oštetiti sustav emisije i uzrokovati višestruke probleme, poput teškog pokretanja.

HYUNDAI benzinski modeli su opremljeni filtrom goriva integriranim u spremnik goriva.

Ako se pretjerana količina strane tvari nagomila u spremniku za gorivo, filter će možda biti potrebno zamijeniti.

Nakon zamjene filtra ostavite motor da radi nekoliko minuta u praznom hodu i provjerite ima li kakvih curenja. Preporučujemo da filter goriva zamijeni ovlašteni HYUNDAI trgovac.

### Filter goriva (Europa)

Vaše je vozilo pokreće benzinski motor opremljen filtrom goriva koji je integriran u spremnik goriva i nema propisan interval zamjene: no, njegov rok trajanja će uvelike ovisiti o kvaliteti goriva koja se koristi. Ako se pojave problemi u vidu nedostatka snage, teškog starta vozila, trzanja u radu potrebna je provjera filtra i možda i njegova zamjena. Preporučujemo da filter goriva zamijeni ovlašteni HYUNDAI trgovac. iva zamijeni ovlašteni HYUNDAI trgovac.

### Vodovi goriva, crijeva goriva i priključci

Provjerite vodove goriva, crijeva goriva i priključke za curenje i oštećenja. Preporučujemo da vodove goriva, crijeva goriva i priključke zamijeni ovlašteni HYUNDAI trgovac.

### Crijevo za odzračivanje para goriva i čep spremnika za gorivo

Crijevo za odzračivanje para goriva i čep spremnika za gorivo trebaju se pregledati u intervalima propisanim u rasporedu održavanja. Vodite računa da su novo crijevo za odzračivanje para goriva ili čep spremnika za gorivo pravilno zamijenjeni.

## Vakuumska crijeva za prozračivanje kartera

Provjerite crijeva u potrazi za toplinskim ili mehaničkim oštećenjem. Tvrdi i britka guma, puknuća, porezotine, ulegnuća i zadebljanja pokazuju problematična mjesta. Osobitu pažnju obratite na crijeva u blizini izvora topline poput ispušne grane.

Provjerite da crijeva nisu u izravnom dotiru s bilo kojim izvorom topline, oštrim rubovima ili dijelovima u pokretu koji će izazvati toplinsko ili mehaničko oštećenje. Provjerite sve spojeve poput obujmica i spojnica u potrazi za curenjima. Ako uočite bilo kakvu nepravilnost, odmah zamijenite crijevo.

## Filtar zraka

Preporučujemo da filtar zraka zamijenite originalnim HYUNDAI dijelom.

## Svjeće (benzinski motor)

Vodite računa da ugradite nove svjeće odgovarajuće toplinske vrijednosti.

Kod zamjene svjećica vodite računa da obrišete kablove i dno indukcijskog svitka kako biste spriječili onečišćenje izolacije.



## UPOZORENJE

**Nemojte odspajati ili pregledavati svjećice dok je motor vruć. Može doći do opekline.**

## Sustav hlađenja

Provjerite dijelove sustava hlađenja, poput hladnjaka, spremnika za rashladnu tekućinu, crijeva i priključke za curenje i oštećenje. Zamijenite sve oštećene dijelove.

## Rashladna tekućina

Rashladnu tekućinu treba zamijeniti u intervalima propisanim u rasporedu održavanja.

## Ulje ručnog mjenjača (ako je u opremi)

Pregledajte ulje ručnog mjenjača prema rasporedu održavanja.

### Ulje AMT mjenjača (ako je u opremi)

Pregledajte ulje AMT mjenjača prema rasporedu održavanja.

#### **OPASKA**

**Korištenje nepropisanog ulja može rezultirati kvarom i otkazivanjem mjenjača.**

**Koristite samo propisano ulje automatskog mjenjača. (Pogledajte "Preporučena maziva i kapaciteti" u poglavlju 2.)**

### Crijeva i vodovi kočnica

Vizualno provjerite pravilnu ugradnju, trljanje, pukotine, propadanje i bilo kakvo curenje. Odmah zamijenite sve propale ili oštećene dijelove.

### Kočiona tekućina

Provjerite razinu kočione tekućine u spremniku za kočionu tekućinu. Razina bi trebala biti između oznaka "MIN" i "MAX" sa strane spremnika. Koristite samo hidrauličnu kočionu tekućinu u skladu s DOT4 specifikacijom.

### Parkirna kočnica

Provjerite parkirnu kočnicu uključujući ručicu i sajle kočnice.

### Stražnje bubanj kočnice i obloge (ako su u opremi)

Provjerite stražnje bubanj kočnice i obloge za istrošenost, spaljen materijal, odvajanje obloge od nosača, curenje tekućine, slomljene dijelove.

### Kočione pločice, kliješta i diskovi

Provjerite pločice za pretjeranu istrošenost, diskove za dotrajalost i istrošenost, i kliješta za curenje tekućine.

Za više informacija o provjeravanju granica istrošenosti pločica ili obloga, pogledajte HYUNDAI internetsku stranicu.

**(<http://service.hyundai-motor.com>)**

### Vijci za prihvat ovjesa

Provjerite prijhate ovjesa za labavost ili oštećenje. Zategnite na propisani zatezni moment.

### Letva volana, spone, manžete, krajnici

Sa zaustavljenim vozilom i isključenim motorom, provjerite za pretjeranu zračnost upravljača.

Provjerite spone za iskrivljenje ili oštećenje.

Provjerite manžete i krajnike za propadanje, pukotine ili oštećenje.

Zamijenite sve oštećene dijelove.

### Poluosovine i manžete

Provjerite poluosovine, manžete i kopče manžeta za pukotine, propadanje ili oštećenje. Zamijenite sve oštećene dijelove i, ako je potrebno, koristite mast za podmazivanje.

### Rashladno sredstvo/kompresor klimatizacije

Provjerite vodove klimatizacije i priključke za curenje i oštećenje.

## MOTORNO ULJE

### Provjeravanje razine motornog ulja

Motorno ulje podmazuje, ali i hladi motor stoga je normalno da postupno nestaje. Provjeravajte količinu ulja u motoru redovito i dopunjavajte po potrebi i uz poštovanje preporučenih rasporeda održavanja sljedeći ovu proceduru.

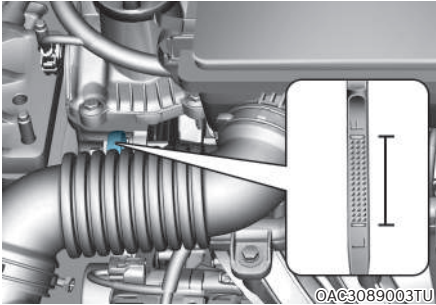

1. Vodite računa o sigurnosnim pretpostavkama proizvođača ulja.
2. Vodite računa da je vozilo na ravnom tlu. Uključite parkirnu kočnicu.
3. Pokrenite motor i dopustite da postigne radnu temperaturu uz aktiviranu parkirnu kočnicu.
4. Ugasite motor i pričekajte nekoliko minuta (barem 5 minuta) da se ulje vrati u uljni karter.
5. Izvucite šipku za mjerenje, obrišite ju i ponovno umetnite do kraja.
6. Ponovno izvucite šipku za mjerenje i provjerite razinu. Razina treba biti između F (Full, puno) i L (Low, nisko)



### UPOZORENJE

#### Crijevo hladnjaka

**Budite vrlo oprezni kako ne biste dodir-nuli crijevo hladnjaka kad provjeravate ili dodajete motorno ulje jer može biti dovoljno vruće da Vas opeče.**

#### OPASKA

**Kako biste spriječili oštećenje motora:**

- Nemojte dodati previše motornog ulja. To može oštetiti motor.
- Nemojte proliti motorno ulje, kad dodajete ili mijenjate motorno ulje. Ako prolijete motorno ulje u motorni prostor, odmah ga pobrišite.
- Kad obrišete šipku za mjerenje, trebali biste obrisati s čistom krpom. Ako prljavština uđe u ulje, može uzrokovati oštećenje motora.

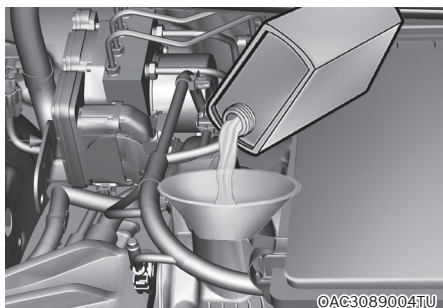

7. Ako je trag ulja blizu oznake L, dodajte ulje dok se razina ne podigne do F. Nemojte prepunjavati motor uljem. Kako biste spriječili izlivanje ulja po motoru, koristite lijevak.

Koristite samo ulje odgovarajuće specifikacije. (Pogledajte 'Preporučena ulja i maziva' u poglavlju 2)

### OPASKA

**Kako biste spriječili oštećenje motora:**

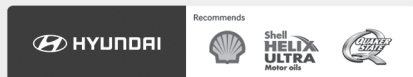

- **Nemojte dodati previše motornog ulja. To može oštetiti motor.**
- **Nemojte proliti motorno ulje, kad dodajete ili mijenjate motorno ulje. Ako prolijete motorno ulje u motorni prostor, odmah ga pobrišite.**
- **Kad obrišete šipku za mjerenje, trebali biste obrisati s čistom krpom. Ako prljavština uđe u ulje, može uzrokovati oštećenje motora.**

## Mijenanje motornog ulja i filtra



- Preporučujemo da motorno ulje i filter zamijeni ovlaštenu HYUNDAI trgovac prema rasporedu održavanja na početku ovog poglavlja. Podmazivanje, zaštita od korozije i efekt čišćenja motora motornog ulja s vremenom slabe uslijed korištenja.
- Ako se prekorači propisani servisni interval za zamjenu motornog ulja, kvaliteta ulja u motoru može zbog istrošenja postati nedostatna što će dovesti do oštećenja motora. Zato je potrebno pridržavanje propisanih servisnih intervala.
- Kako bi motor ostao u top formi, koristite preporučeno motorno ulje i filter. Ako se ne koristi preporučeno motorno ulje i filter, potrebno je prijeći na režim održavanja u otežanim uvjetima korištenja.
- Propisani servisni interval zamjene ulja je određen kriterijem starenja ulja, ne eventualnom potrošnjom ulja u motoru i ne određuje neku 'dopuštenu' potrošnju ulja. Provjeravajte količinu ulja u motoru i dopunjavajte po potrebi.

### Obavijest

Ako tlak ulja u motoru opadne zbog nedostatne količine ulja, pali se indikator upozorenja () i uključuje se posebni sustav zaštite motora koji mu ograničava snagu praćeno paljenjem glavnog svjetla upozorenja (). Nakon toga svjetlo upozorenja gori ako se vozilo nastavi koristiti. Kad tlak ulja dosegne potrebnu razinu sustav zaštite motora će se isključiti.

### OPREZ

Motorno je ulje jako vruće domah nakon gašenja motora i može izazvati ozbiljne opekline. Pričekajte da se motor malo ohladi prije zamjene.

### UPOZORENJE

Rabljeno motorno ulje može uzrokovati iritaciju ili rak kože ako se ostavi u dodiru s kožom na dulje vrijeme. Rabljeno motorno ulje sadrži kemikalije koje su uzrokovale rak kod laboratorijskih životinja. Uvijek zaštitite Vašu kožu temeljitim pranjem ruku sa sapunom i toplom vodom što je prije moguće nakon rukovanja rabljenim motornim uljem.

### **OPASKA**

Nikad nemojte dodavati NIKAKVE aditive u motorno ulje. Aditivi za ulje mogu promijeniti svojstva ulja i izazvati ozbiljna oštećenja motora.

### RASHLADNA TEKUĆINA MOTORA

Sustav hlađenja pod visokim pritiskom ima spremnik ispunjen cjelogodišnjom antifriz rashladnom tekućinom. Spremnik se puni u tvornici.

Provjerite zaštitu antifriza i razinu koncentracije rashladne tekućine barem jedanput godišnje, na početku zimskog razdoblja i prije putovanja u hladniju klimu.

#### OPASKA

- **Kad se motor pregrije zbog niske razine rashladne tekućine motora, naglo dodavanje rashladne tekućine motora može uzrokovati pukotine u motoru. Kako biste spriječili oštećenje, dodajte rashladnu tekućinu motora polako u malim količinama.**
- **Nemojte voziti bez rashladne tekućine motora. To može uzrokovati kvar vodene pumpe i zastoj motora, itd.**

### Provjeravanje razine rashladne tekućine

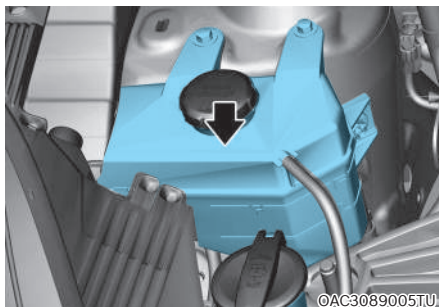

Provjerite stanje i priključke svih crijeva sustava hlađenja i crijeva grijača. Zamijelite sva otečena ili propala crijeva.

Razina rashladne tekućine treba biti punjena između F (MAX) i L (MIN) oznaka sa strane spremnika za rashladnu tekućinu kad je motor hladan.

Ako je razina rashladne tekućine niska, dodajte dovoljno destilirane vode. Dovedite razinu do F (MAX), ali ne iznad te oznake.

Ako je potrebno često nadolijevati rashladnu tekućinu, preporučujemo da sustav pregleda ovlašteni HYUNDAI trgovac.

### Preporučena rashladna tekućina

- Kad dodajete rashladnu tekućinu, koristite samo destiliranu vodu ili meku vodu za Vaše vozilo i nikada ne miješajte tvrdnu vodu u rashladnu tekućinu napunjenu u tvornici. Nepravilna mješavina rashladne tekućine može rezultirati ozbiljnim kvarom ili oštećenjem motora.
- Motor u Vašem vozilu ima aluminijske dijelove motora i mora biti zaštićen etilen glikol rashladnom tekućinom za sprečavanje korozije ili zamrzavanja.
- NEMOJTE KORISTITI rashladnu tekućinu s alkoholom ili metanolom ili ih miješati s propisanom rashladnom tekućinom.
- Nemojte koristiti otopinu koja sadrži više od 60% antifriza ili manje od 35% antifriza, što bi smanjilo učinkovitost otopine.

Za postotak mješavine, pogledajte sljedeću tablicu.

Ambijentalna temperatura	Postotak mješavine (volumena)	
	Antifriz	Voda
-15°C (5°F)	35	65
-25°C (-13°F)	40	60
-35°C (-31°F)	50	50
-45°C (-49°F)	60	40

### **i** Obavijest

Ako niste sigurni kako postići različite omjere vode i antifriza, koristite omjer 50:50. Njega je najlakše postići (jednaka količina vode i antifriza), a pokriva temperaturni raspon od -35°C na više.

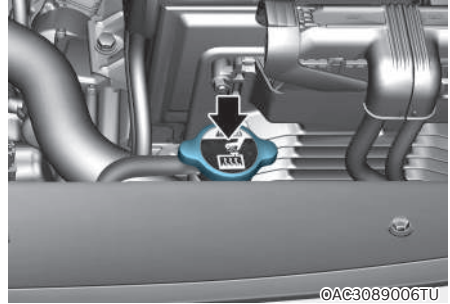

### **!** UPOZORENJE



#### Uklanjanje čepa hladnjaka

Nikada nemojte pokušavati ukloniti čep hladnjaka dok motor radi ili je vruć. To

može dovesti do oštećenja sustava hlađenja i motora i može rezultirati ozbiljnim tjelesnim ozljedama od prštanja vruće rashladne tekućine ili pare.

Ugasite motor i pričekajte dok se ohladi. Budite izrazito oprezni kod uklanjanja čepa hladnjaka. Omotajte ga debelim ručnikom i polako djelomično okrenite u suprotnom smjeru od kazaljke na satu. Odmaknite se dok se ispusti pritisak iz sustava hlađenja.

Kad ste sigurni da je sav pritisak ispušten, pritisnite čep prema dolje, koristeći debeli ručnik i nastavite ga okretati u suprotnom smjeru od kazaljke na satu kako biste ga uklonili.ing counterclockwise to remove it.



### UPOZORENJE



Elektromotorom (ventilatorom za hlađenje) upravljaju temperatura rashladne tekućine motora, rashladni pritisak i brzina vozila. Ponekad može raditi i kad je motor ugašen. Budite izrazito oprezni kad radite blizu lopatica ventilatora za hlađenje kako Vas ne bi ozlijedile rotirajuće lopatice ventilatora. Kako se temperatura rashladne tekućine motora smanjuje, elektromotor će se automatski isključiti. To je normalno stanje.

### Mijenjanje rashladne tekućine

Preporučujemo da rashladnu tekućinu zamijeni ovlašteni HYUNDAI trgovac prema rasporedu održavanja na početku ovog poglavlja.

#### OPASKA

Stavite debelu krpu ili tkaninu oko čepa hladnjaka prije nadolijevanja rashladne tekućine kako biste spriječili curenje rashladne tekućine po dijelovima motora, poput alternatora. o engine parts such as alternator.



### UPOZORENJE

#### Rashladno sredstvo

Nemojte rashladno sredstvo ili antifriz koristiti umjesto zimskog sredstva za pranje stakla.

Ako se rashladno sredstvo ili antifriz koristi umjesto zimskog sredstva za pranje stakla kad se rasprši po vjetrobranu zaklonit će vidno polje i ozbiljno narušiti vidljivost što može dovesti do nesreće. Također, moguće je da izazove oštećenja laka ili plastičnih dijelova vozila.

## TEKUĆINA KOČNICA/SPOJKE

### Provjeravanje razine kočione tekućine

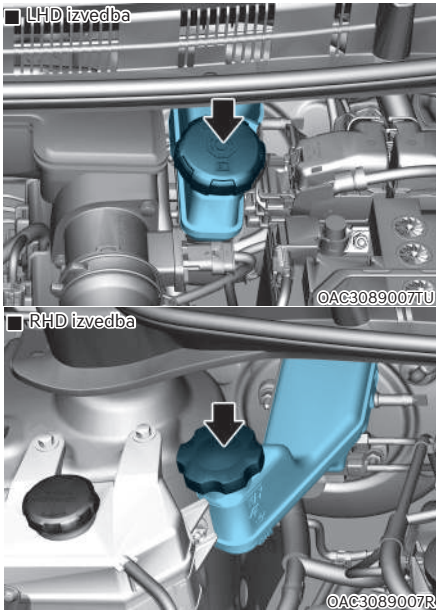

Periodički provjeravajte razinu tekućine u spremniku. Razina tekućine treba biti između MAX i MIN oznaka sa strane spremnika.

Prije uklanjanja čepa spremnika i dodavanja kočione tekućine, temeljito očistite područje oko čepa spremnika kako biste spriječili onečišćenje kočione tekućine.

Ako je razina niska, dodajte tekućinu do razine MAX. Razina će se sniziti s prijednom kilometražom. To je normalno stanje povezano s trošenjem obloga kočnica.

Ako je razina tekućine pretjerano niska, preporučujemo da sustav provjeri ovlašteni HYUNDAI trgovac.

#### **i** Obavijest

Koristite samo propisanu kočionu tekućinu. (Pogledajte “Preporučena maziva i kapaciteti” u poglavlju 2.) Nikada nemojte miješati različite vrste tekućina.

#### **i** Obavijest

Prije uklanjanja čepa spremnika tekućine kočnica/spojke, pročitajte upozorenje na čepu.

#### **i** Obavijest

Očistite čep spremnika prije uklanjanja. Koristite samo DOT4 tekućine kočnica/spojke iz posude koja još nije bila otvorena.

#### **!** UPOZORENJE

#### Gubitak kočničke tekućine

U slučaju da kočioni sustav zahtijeva često dodavanje tekućine, to ukazuje na curenje iz kočničkog sustava. Preporučujemo da sustav pregleda ovlašteni HYUNDAI trgovac.



## UPOZORENJE

Kad mijenjate i dodajete kočionu tekućinu, rukujte pažljivo. Nemojte dopustiti da dođe u dodir s Vašim očima. Ako kočiona tekućina dođe u dodir s Vašim očima, odmah ih isperite s velikom količinom svježe vode iz slavine (ispirite barem 15 minuta). Neka doktor pregleda Vaše oči što je prije moguće.

### OPASKA

- Nemojte dopustiti da kočiona tekućina dođe u dodir s lakom karoserije, jer će to rezultirati oštećenjem laka.
- Kočiona tekućina, koja je dulje vrijeme izložena otvorenom zraku, nikada ne bi smjela biti korištena jer se ne može jamčiti njezina kvaliteta. Trebate ju pravilno odbaciti.
- Nemojte staviti krivu vrstu tekućine. Nekoliko kapi mineralnog ulja, poput motornog ulja, u Vašem kočionom sustavu može oštetiti dijelove kočionog sustava.

## TEKUĆINA ZA PRANJE STAKLA

### Provjeravanje razine tekućine za stakla

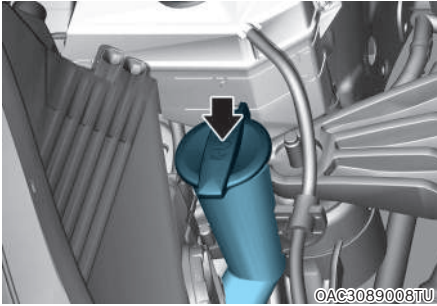

Provjerite razinu tekućine u spremniku tekućine za stakla i dodajte tekućinu ako je potrebno.

Obična voda se može koristiti ako tekućina za stakla nije dostupna. Međutim, koristite otapalo za pranje otporno na smrzavanje u hladnim klimama kako biste spriječili zamrzavanje.

## UPOZORENJE

- Nemojte koristiti rashladnu tekućinu ili antifriz u spremniku tekućine za stakla. Rashladna tekućina može znatno zakloniti vidljivost kad se rasprši po vjetrobranskom staklu i može uzrokovati gubitak kontrole nad vozilom ili oštećenje laka i karoserije.
- Tekućine za pranje vjetrobranskog stakla sadrže određenu količinu alkohola i mogu biti zapaljive u nekim okolnostima. Nemojte dopustiti da iskre ili plamen dođu u kontakt s tekućinom za stakla ili spremnikom tekućine za stakla. Može doći do oštećenja vozila i putnika.
- Tekućine za pranje vjetrobranskog stakla su otrovne za ljude i životinje. Nemojte piti i izbjegavajte kontakt s tekućinom za pranje vjetrobranskog stakla. Može doći do ozbiljnih ozljeda ili smrti.
- Držite podalje od djece i životinja.

## PARKIRNA KOČNICA

### Provjera parkirne kočnice

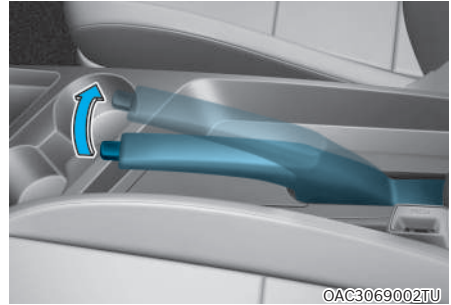

Provjerite hod ručice parkirne kočnice brojeći 'klikove' tijekom povlačenja ručice iz opuštenog položaja. Također, parkirna bi kočnica sama trebala sigurno zadržavati vozilo od pokretanja na dosta izraženom nagibu. Ako je hod ručice manji ili veći od predviđenog, preporučujemo da parkirnu kočnicu pregleda ovlaštani HYUNDAI trgovac.

**Hod: 5-7 'klikova' uz silu od 196 N (20 kg).**

## FILTAR ZRAKA

### Zamjena filtra

#### Tip A

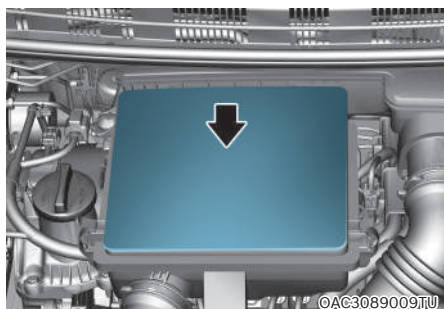

Filtar se može prije pregleda ispuhati stlačenim zrakom.

Mora biti zamijenjen kad je potrebno i ne smije se prati jer će voda oštetiti filtar.

Ako je prljav, filtar treba biti zamijenjen.

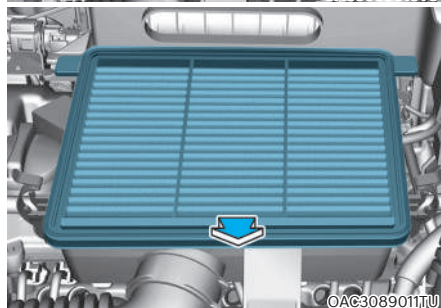
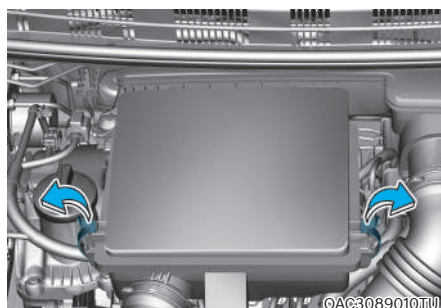

1. Olabavite kopče koje povezuju poklopac filtra zraka i otvorite poklopac.
2. Prebrišite unutrašnjost kućišta filtra zraka od prašine i ostalih nečistoća.
3. Zamijenite filtar zraka. Novi filter čistim rukama umetnite u ležište i vodite računa da je gumena brtva na mjestu.
4. Sastavite obrnutim postupkom od rastavljanja.

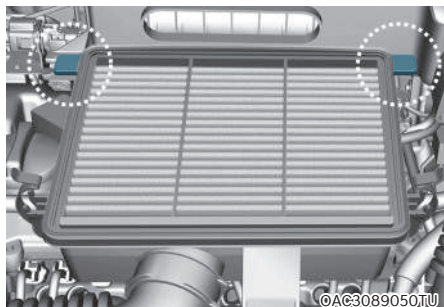

5. Ispupčenja na filtru trebaju biti slijeva i zdesna na gornjoj strani filtra. Ako je filter pogrešno umetnut, sastavljanje kućišta neće biti moguće.

Zamijenite filter u skladu s rasporedom održavanja.

### Obavijest

Ako se vozilo koristi u ekstremno prašnjavim ili pješčanim područjima, zamijenite element češće nego u uobičajenim preporučenim intervalima. (Pogledajte “Održavanje u teškim uvjetima korištenja” u ovom poglavlju.)

### Tip B

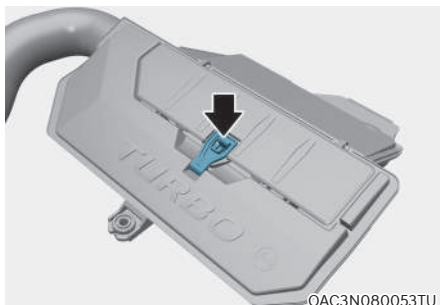

Mora biti zamijenjen kad je potrebno i ne smije se prati jer će voda oštetiti filter. Ako je prljav, filter treba biti zamijenjen.

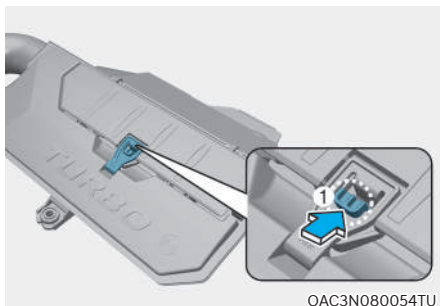

1. Pritisnite prekidač za otvaranje u smjeru strelice (1).

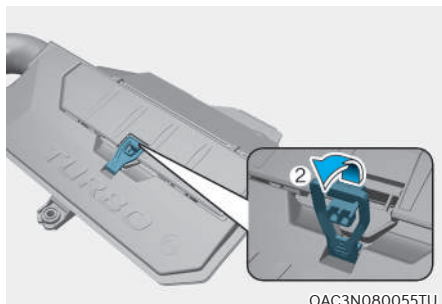

OAC3N080055TU

2. Otvorite poklopac podizanjem kvačice (2) u smjeru strelice na ilustraciji.

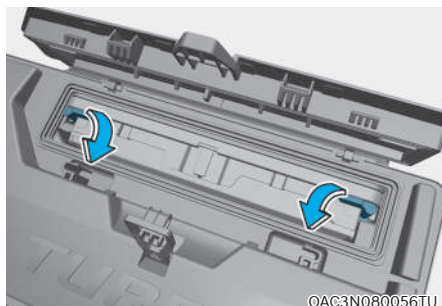

OAC3N080056TU

3. Povucite ručice u položaj 'UNLOCK' kako prikazuju strelice na ilustraciji.
4. Uklonite stari filter i obrišite unutrašnjost kućišta čistom krpom kako biste uklonili prašinu.
5. Zamijenite filter zraka. Novi filter čistim rukama umetnite u ležište i vodite računa da je gumena brtva na mjestu.

### OPASKA

- Nemojte voziti s uklonjenim filtrom zraka; to će rezultirati pretjeranim trošenjem motora.
- Kad uklanjate filter zraka, budite oprezni da prašina ili prljavština ne uđu u usis zraka jer može doći do oštećenja.
- Preporučujemo da koristite originalne dijelove ovlaštenog HYUNDAI trgovca. Neoriginalni dijelovi mogu oštetiti mjerac protoka zraka ili turbopunjač.

## FILTAR ZRAKA KLIMA-UREĐAJA

### Pregled filtra

Ako se vozilo dulje vrijeme koristi u izrazito zagađenim gradovima ili na prašnjavim, grubim cestama, filter se treba pregledati češće i zamijeniti ranije. Kad Vi, vlasnik, zamijenite filter zraka klima-uređaja, zamijenite ga obavljajući sljedeću proceduru, i budite oprezni da izbjegnute oštećivanje drugih komponenti.

Zamijenite filter prema rasporedu održavanja.

### Zamjena filtra

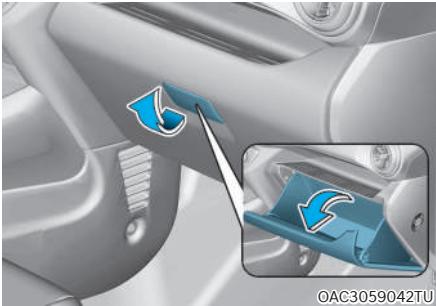

1. Otvorite pretinac za rukavice.

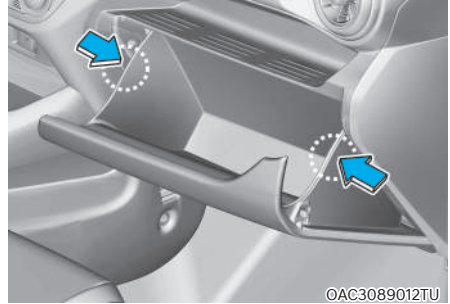

2. Pritisnite obje strane pretinca za rukavice prema ilustraciji. To će osloboditi graničnike i pretinac za rukavice će se spustiti prema dolje.

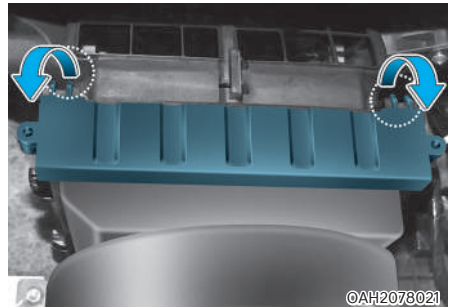

3. Uklonite poklopac filtra zraka.



4. Zamijenite filter zraka klima-uređaja.
5. Ponovno sastavite suprotnim redoslijedom od rastavljanja.

### **OPASKA**

**Ugradite novi filter zraka klima-uređaja u pravilnom smjeru. Strelica (↓) mora gledati prema dolje.**

**Inače, učinkovitost klima-uređaja se može smanjiti i možda može doći do buke.**

## METLICE BRISAČA

### Pregled metlica

Onečišćenje vjetrobranskog stakla ili metlica brisača stranom tvari može smanjiti učinkovitost brisača vjetrobrana.

Uobičajeni izvori onečišćenja su kukci, smola, i tretmani vrućim voskom korišteni u nekim komercijalnim autopraonicama. Ako metlice ne brišu pravilno, očistite staklo i metlice s dobrim sredstvom za čišćenje ili blagim deterdžentom i temeljito ih isperite čistom vodom.

### OPASKA

Kako biste spriječili oštećenje metlica brisača nemojte:

- Koristiti benzin, kerozin, razrjeđivač ili druga otapala na ili blizu njih.
- Nemojte pokušavati pomaknuti brisače ručno.
- Korištenje neodobrene metlice brisača može rezultirati kvarom i otkazivanjem brisača.

### i Obavijest

Metlice brisača su potrošna stavka i normalno istrošenje nije predmet jamstva proizvođača.

### i Obavijest

Vrući voskovi koje koriste komercijalne autopraonice otežavaju čišćenje vjetrobrana i mogu izazvati zapinjanje i trzanje metlica brisača u radu.

### Zamjena metlica

Kad brisači više ne čiste adekvatno, metlice su možda istrošene ili ispucane, i treba ih zamijeniti.

### ⚠ OPREZ

**Nemojte dopustiti da brisač padne na staklo, jer može oštetiti staklo ili ga u potpunosti slomiti.**

### Prednje metlice brisača

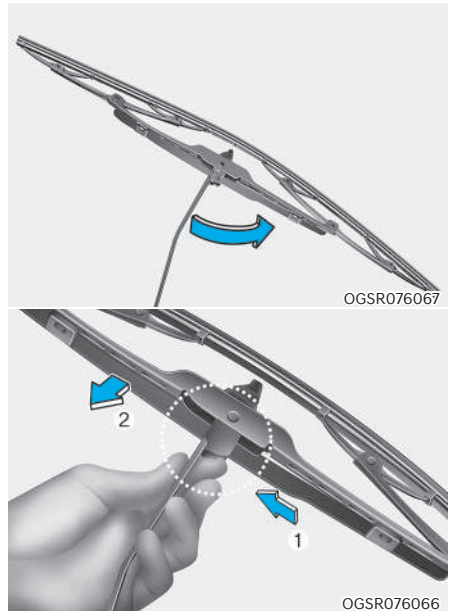

1. Podignite poklopac kopče brisača. Potom podignite metlicu brisača.
2. Dok pritišćete kopču (1), povucite metlicu prema dolje (2).



3. RUKlonite metlicu s ruke brisača.
4. Ugradite novu metlicu brisača obrnutim redoslijedom od uklanjanja.
5. Spustite ruku brisača s novom metlicom pažljivo na staklo.

### Zamjena metlice stražnjeg brisača (ako je u opremi)

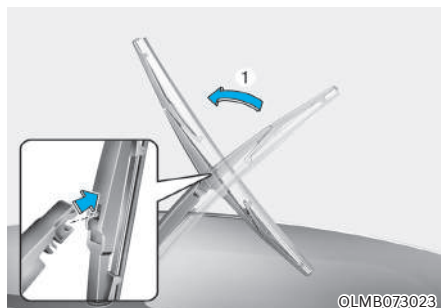

1. Podignite ruku brisača i zakrenite metlicu (1).
2. Izvucite sklop metlice brisača.

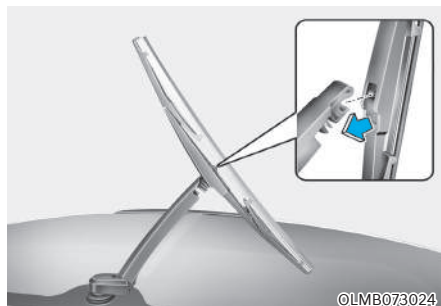

3. Ugradite novi sklop metlice umetanjem središnjeg dijela u prorez u ruci brisača dok ne klikne na mjesto.
4. Provjerite da je sklop metlice čvrsto ugrađen pokušajem blagog povlačenja sklopa.

Kako biste spriječili oštećenje ruku brisača ili drugih komponenti, preporučujemo da metlice brisača zamijeni ovlaštene HYUNDAI trgovac.

## AKUMULATOR

### Za najbolji rad akumulatora

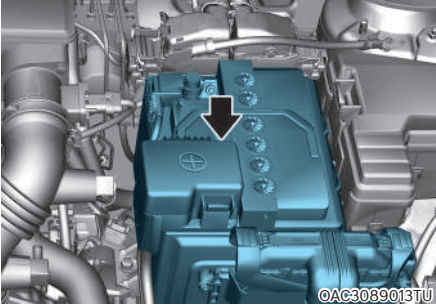

- Držite akumulator sigurno montiranim.
- Držite vrh akumulatora čistim i suhim.
- Držite polove i kleme čistima, zategnutima, i premazanima petrolejskim gelom ili mašću za polove.
- Odmah isperite sav proliven elektrolit s akumulatora otopinom vode i sode bikarbone.
- Ako vozilo neće biti korišteno dulje vrijeme, odspojite kablove akumulatora.

### **i** Obavijest

- Za akumulatora sa znakom UPPER i LOWER

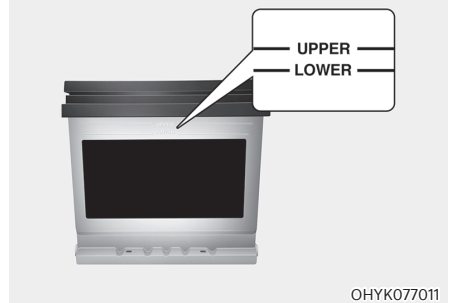

**Akumulator koji se isporučuje s vozilom ne traži održavanje.**

**Ako je vozilo opremljeno akumulatorom koji ima oznake LOWER (donji) i UPPER (gornji) provjerite razinu elektrolita.**

**Ako je razina elektrolita niska, trebate dodati destiliranu (demineraliziranu) vodu. (NIKAD nemojte dodavati sumpurnu kiselinu ili neki drugi elektrolit).**

**Dok akumulator dopunjavate vodom, pazite da njega ili okolne komponente ne poprskate vodom. Nemojte prepuniti ćelije vodom.**

**To može izazvati koroziju ostalih komponenti. Nakon toga protegnite poklopce ćelija akumulatora. Preporučujemo da se obratite ovlaštenom HYUNDAI trgovcu.**

## UPOZORENJE

### Opasnosti akumulatora

Pažljivo pročitajte sljedeće upute pri rukovanju akumulatora i **UVIJEK** ih se pridržavajte.



Uvijek pažljivo pročitajte sljedeće upute pri rukovanju akumulatora.



Nosite uvijek zaštitu za oči kako bi se zaštitili od eventualnih curenja kiseline



Držite upaljene cigarete i druge plamene ili iskre podalje od akumulatora



Vodik, vrlo zapaljiv plin, uvijek je prisutan u ćelijama akumulatora i može eksplodirati ako je zapaljen



Akumulatori sadrže vrlo nagrizajuću **SUMPORNU KISELINU**. Nemojte dopustiti da kiselina akumulatora dođe u kontakt s Vašom kožom, očima, odjećom ili lakom.

Ako elektrolit uđe u Vaše oči, isperite oči čistom vodom najmanje 15 minuta i odmah potražite medicinsku pomoć.

Ako elektrolit dospije na Vašu kožu, temeljito operite zahvaćeno područje.

Ako osjetite bol ili osjećaj peckanja, odmah potražite medicinsku pomoć.

- Kad podižete akumulator plastičnog kućišta, pretjerani pritisak na kućištu može uzrokovati curenje kiseline iz akumulatora, rezultirajući tjelesnim ozljedama. Podignite s nosačem akumulatora ili Vašim rukama na suprotnim kutevima.
- Nemojte pokušavati pokrenuti motor posudbom struje, ako je vaš akumulator smrznut.
- Nikada nemojte pokušavati puniti akumulator kad su kablovi akumulatora spojeni.
- Nepridržavanje ovih upozorenja može izazvati ozbiljne ili čak i smrtne tjelesne ozljede.
- Sustav paljenja radi s visokim naponom. **NIKAD** nemojte dirati ove komponente dok motor radi ili je prekidač paljenja u položaju ON.
- Nemojte dopustiti da se (+) i (-) kabel dodirnu. Može nastati iskrenje.
- Nepravilno odložen akumulator predstavlja opasnost po okoliš i ljudsko zdravlje. Odložite akumulator sukladno zakonskim propisima.
- Akumulator sadrži olovo. Nemojte ga baciti nakon upotrebe. Vratite istrošeni akumulator ovlaštenom **HYUNDAI** trgovcu koji će ga reciklirati.
- Ako na akumulator spojite neka dodatna, neodobrena i neprovjerena trošila, može doći do pražnjenja akumulatora. Nemojte spajati neodobrene uređaje na akumulator.

## OPASKA

- Ako se vozilo ne koristi dulji vremenski period na području niske temperature, odspojite akumulator i unesite ga unutra.
- Uvijek napunite akumulator do kraja kako biste spriječili oštećenje kućišta akumulatora na područjima niske temperature.
- Tekućine ne bi smjele nikad namočiti terminale akumulatora. To može smanjiti performanse akumulatora i izazvati ozljede. Pazite kod utovara tekućina u prtljažnik.
- Nemojte naginjati akumulator.
- Ako koristite neodobrene električne uređaje, akumulator se može isprazniti. Nikada nemojte koristiti neodobrene uređaje.

## Oznaka kapaciteta akumulatora

■ Primjer



\* Stvarna oznaka akumulatora u vozilu može se razlikovati od ilustracije.

1. AGM50L-DIN:  
Ime modela akumulatora marke HYUNDAI
2. 12V : Nominalni napon
3. 50Ah(20HR) : Nominalni kapacitet (u amper satima)
4. RC 80 : Nominalni rezervni kapacitet (u minutama)
5. CCA 560A : Struja hladnog starta u amperima prema standardu SAE/EN

### Dopunjavanje akumulatora

Vaše je vozilo opremljeno kalcijevim akumulatorom koji ne traži održavanje.

- Ako se akumulator isprazni u kratkom roku (jer su, primjerice, prednja svjetla ili unutarnja svjetla ostala upaljena dok vozilo nije bilo u uporabi), punite ga sporim punjenjem na 10 sati.
- Ako se akumulator isprazni postepeno zbog visokog električnog opterećenja dok je vozilo korišteno, punite ga pri 20-30A na 2 sata.



### UPOZORENJE

Kad punite akumulator, držite se sljedećih mjera opreza:

- Prije obavljanja održavanja ili punjenja akumulatora, isključite sve dodatne uređaje i zaustavite motor.
- Negativni kabel akumulatora mora se prvi skinuti i posljednji postaviti kad je akumulator odspojen.
- Akumulator se mora izvaditi iz vozila i staviti u područje s dobrom ventilacijom.
- Nemojte dopustiti cigarete, iskre, ili plamen u blizini akumulatora.
- Promatrajte akumulator tijekom punjenja i zaustavite ili smanjite brzinu punjenja ako ćelije akumulatora počnu nasilno ključati ili ako temperatura elektrolita bilo koje ćelije prijeđe 49°C.

- Nosite zaštitu za oči kad provjeravate akumulator tijekom punjenja.
- Isključite punjač akumulatora sljedećim redoslijedom.
  1. Isključite glavni prekidač punjača akumulatora.
  2. Otkāčite negativnu klemu s negativnog pola akumulatora.
  3. Otkāčite pozitivnu klemu s pozitivnog pola akumulatora.

### OPASKA

#### AGM akumulator (ako je u opremi)

- Absorbent Glass Matt (AGM – gel) akumulatori ne zahtijevaju održavanje i preporučujemo da gel akumulatoru servisiraju samo ovlašteni HYUNDAI trgovci. Za dopunjavanje gel akumulatora koristite samo automatske punjače koji su specijalno razvijeni za AGM (gel) akumulatoru.
- Ako je potrebna zamjena, preporučujemo da uvijek koristite originalni HYUNDAI akumulator.
- Nemojte otvarati ili skidati poklopce s akumulatora. To može omogućiti prolijevanje elektrolita koje može izazvati ozbiljne ozljede.

### Posudba struje

Nakon što je motor pokrenut posudbom struje iz dobrog akumulatora, pustite motor da radi barem 60 minuta u praznom hodu ili ga koristite u vožnji barem 30 minuta. U protivnom, akumulator se neće dovoljno napuniti i nakon gašenja motora možda ga neće moći iznova pokrenuti. Vidite 'Posudba struje' u poglavlju 7. ovog priručnika.



### Obavijest



**Neppravilno odložen akumulator predstavlja opasnost po okoliš i ljudsko zdravlje. Odložite akumulator sukladno zakonskim propisima.**

### Resetiranje stavki

Stavke se trebaju resetirati nakon što je akumulator ispražnjen ili je akumulator odspojen.

- Automatsko podizanje/spuštanje prozora (vidi poglavlje 5)
- Putno računalo (vidi poglavlje 4)
- Sustav klima-uređaja (vidi poglavlje 5)

## GUME I KOTAČI

### UPOZORENJE

Otkazivanje gume može uzrokovati gubitak kontrole nad vozilom i potencijalne ozljede. Za smanjenje rizika od **OZBILJNIH OZLJEDA ILI ČAK ONIH SA SMRTNIM POSLJEDICAMA** vodite računa o ovim pretpostavkama:

- Pregledajte Vaše gume mjesečno za pravilnu napuhanost kao i istrošenost i oštećenja. Uvijek koristite mjerac tlaka zraka.
- Gume s previše ili premalo tlaka troše se nejednako uzrokujući lošu upravljivost, gubitak kontrole nad vozilom i naglo otkazivanje guma što dovodi do nesreća, ozljeda i čak smrti. Preporučeni tlak zraka hladnih guma za Vaše vozilo može se pronaći u ovom priručniku i na oznaci guma smještenoj na središnjem stupu (B nosaču) s vozačeve strane.
- Ne zaboravite provjeriti tlak zraka Vaše rezervne gume. **HYUNDAI** preporučuje da provjerite rezervu svaki put kad provjerite tlak zraka ostalih guma na Vašem vozilu.
- Istrošene gume mogu uzrokovati nesreće. Zamijenite gume koje su istrošene, nejednako istrošene, ili oštećene.
- Kad mijenjate gume, vodite računa da opremite vozilo sa sve četiri gume i kotačima istovjetnih dimenzija, vrste, gaznog sloja, marke i indeksa nosivosti. Korištenje guma drukčijih dimenzija može uzrokovati nepravilan rad **ABS-a** (sustav protiv blokiranja kotača) i **ESC-a** (elektronička kontrola stabilnosti) što može izazvati nesreću.

### Njega guma

Za pravilno održavanje, sigurnost i najnižu potrošnju goriva, uvijek morate održavati preporučeni tlak zraka u gumama i ostati unutar granica nosivosti i rasporeda mase preporučenih za Vaše vozilo.



Sve specifikacije (dimenzije i tlakovi) mogu se pronaći na oznaci na vozilu (najljepnica na središnjem krovnom nosaču).

## Preporučeni tlak zraka hladnih guma

Svi tlakovi u gumama (uključujući rezervnu) trebaju biti provjereni kad su gume hladne. "Hladne gume" znače da vozilo nije voženo barem tri sata ili je voženo manje od 1,6 km.

Tople gume imaju u pravilu previsok tlak u usporedbi s hladnim gumama za 28 do 41 kPa (0,28 do 0,41 bara). Nemojte iz toplih guma ispuštati zrak kako biste tlak uskladili s vrijednostima navedenim za hladne gume, jer će tlak u gumama biti pre nizak.

Preporučeni tlakovi moraju biti održavani za najbolju udobnost i upravljivost vozila te minimalno trošenje guma.

Za preporučeni tlak u gumama, pogledajte "Gume i kotači" u poglavlju 2.



## UPOZORENJE

**Nedovoljan tlak u gumama (manji za 70 kPa ili 0,7 bara) može smanjiti vijek trajanja gume, negativno utjecati na upravljivost vozila i dovesti do naglog otkazivanja gume. To može uzrokovati gubitak kontrole nad vozilom i potencijalne ozljede.**

**Ovaj je rizik mnogo jače izražen za vrućih dana i tijekom dugih vožnji visokim brzinama.**

**Pretjerana napuhanost ili nedovoljna napuhanost mogu smanjiti vijek trajanja gume, negativno utjecati na upravljivost vozila i dovesti do naglog otkazivanja gume. To može uzrokovati gubitak kontrole nad vozilom i potencijalne ozljede.**

## OPASKA

- **Nedovoljna napuhanost također rezultira pretjeranim trošenjem, lošom upravljivošću i povećanom potrošnjom goriva. Moguća je i deformacija kotača. Držite tlak u gumama na odgovarajućim razinama. Ako je gumu potrebno često dopunjavati, preporučujemo da sustav provjeri ovlašteni HYUNDAI trgovac.**
- **Pretjerana napuhanost narušava udobnost, povećava trošenje u sredini gaznog sloja i mogućnost oštećenja od cestovnih opasnosti.**

## Provjeravanje tlaka zraka u gumama

Provjerite Vaše gume jedanput mjesečno ili više. Također, provjerite tlak zraka rezervne gume.

### *Kako provjeriti*

Koristite kvalitetan mjerac tlaka zraka (manometar) za provjeravanje tlaka u gumama. Ne možete ustanoviti jesu li Vaše gume pravilno napuhane promatrajući ih. Gume mogu izgledati pravilno napuhane čak i kad su nedovoljno napuhane.

Provjerite tlak zraka u gumama kad su gume hladne. "Hladne" znači da je Vaše vozilo mirovalo barem tri sata ili nije voženo više od 1,6 km.

Uklonite čep ventila s cijevi ventila gume. Pritisnite mjerac čvrsto na ventil kako biste izmjerili tlak. Ako tlak zraka hladne gume odgovara preporučenoj tlaku na gumi i oznaci s informacijama, nema potrebe za dodatnim prilagodbama. Ako je tlak nizak, dodajte zrak dok ne dospijete do preporučene tlaka.

Ako previše napunite gumu, otpustite zrak pritiskanjem metalne cjevčice u sredini ventila gume. Ponovno provjerite tlak gume mjeračem tlaka gume. Vodite računa da vratite čepove ventila na cijevi ventila. Oni pomažu sprečavanju curenja zraka čuvanjem od prljavštine i vlage.

### Rotacija guma

Kako bi se ujednačilo trošenje guma, preporučuje se da se gume rotiraju svakih 12.000 km ili ranije ako dođe do nejednakeg trošenja.

Tijekom rotacije, provjerite jesu li gume pravilno balansirane.

Kad rotirate gume, provjerite za nejednako trošenje i oštećenja. Abnormalno trošenje obično je uzrokovano netočnim tlakom guma, nepravilnom geometrijom kotača, kotačima izvan balansa, jakim kočenjem ili jakom vožnjom u zavojima. Potražite kvрге ili ispupčenja na gaznom sloju ili sa strane gume. Zamijenite gumu ako pronađete bilo koje od tih stanja. Zamijenite gumu ako su tkanina ili žica vidljivi. Nakon rotacije, vodite računa da prednje i stražnje gume dovedete na propisan tlak zraka i provjerite zategnutost matice kotača. Potreban moment pritezanja je između 11 i 13 kgm (107 do 127 Nm).

Pogledajte “Gume i kotači” u poglavlju 8.

- S rezervnom gumom pune veličine (ako je u opremi)

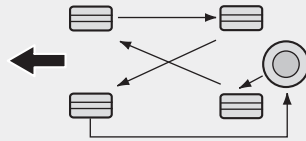

CBGQ0706

- Bez rezervne gume

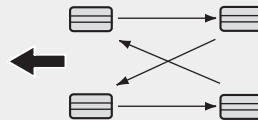

CBGQ0707

- Gume usmjerenog profila (ako su u opremi)

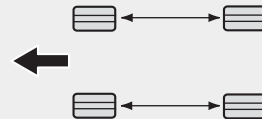

CBGQ0707A

Pločice kočioničkih diskova trebaju se pregledati za istrošenost kad god su gume rotirane.

## **i** Obavijest

Rotirajte radijalne gume koje imaju asimetričan dezen gaznog sloja samo naprijed-nazad i ne desno-lijevo. Razlika u vanjskom i unutrašnjem dijelu šare se jasno vidi. Kad ugrađujete novu asimetričnu gumu na vozilo, svakako vodite računa da dio gume koji je označen kao 'outside' gleda prema van. Ako se to ne učini, ponašanje vozila će se pogoršati.

## **!** UPOZORENJE

- Nemojte koristiti smanjenu rezervnu gumu za rotaciju guma.
- Nemojte miješati dijagonalne i radijalne gume ni pod kojim okolnostima. To može uzrokovati neobične vozne osobine koje mogu rezultirati smrću, teškim ozljedama, ili oštećenjem imovine.

## Geometrija kotača i balans guma

Kotači na Vašem vozilu su pažljivo balansirani u tvornici kako bi Vam se omogućili najdulji životni vijek guma i sveukupno najbolje performanse.

U većini slučajeva, nećete trebati ponovno poravnati kotače (namjestiti geometriju). Međutim, ako primijetite neobično trošenje guma ili Vaše vozilo vuče u jednu ili drugu stranu, možda treba ponovno poravnati kotače (podesiti geometriju ovjesa).

Ako primijetite da Vaše vozilo vibrira kad vozite glatkom cestom, Vaše kotače možda treba ponovno balansirati.

## OPASKA

Nepravilni utezi kotača mogu oštetiti aluminijske kotače Vašeg vozila. Koristite samo odobrene utege kotača. s.

## Zamjena gume



Ako je guma jednako istrošena, pojavit će se indikator istrošenosti gaznog sloja u obliku čvrste trake u gaznom sloju. To pokazuje da je preostalo manje od 1,6 mm gaznog sloja gume. Zamijenite gumu kad se ovo dogodi.

Nemojte čekati dok se traka pojavi preko čitavog gaznog sloja prije zamjene gume.



## UPOZORENJE

Za smanjenje rizika od OZBILJNIH OZLJEDA ILI ČAK ONIH SA SMRTNIM POSLJEDICAMA vodite računa o ovim postavkama:

- Vožnja na istrošenim gumama je vrlo opasna i umanjit će učinkovitost kočenja, preciznost upravljanja i trakciju. Zamijenite istrošene gume.
- Kad mijenjate gume, vodite računa da opremite sve četiri gume s gumom i kotačem istovjetnih dimenzija, vrste, gaznog sloja, marke i indeksa nosivosti. Korištenje guma drukčijih dimenzija može uzrokovati nepravilan rad ABS-a (sustav protiv blokiranja kotača) i ESC-a (elektronička kontrola stabilnosti).
- Najbolje je zamijeniti sve četiri gume u isto vrijeme. Ako to nije moguće, ili potrebno, onda u paru zamijenite dvije prednje ili dvije stražnje gume. Zamjena samo jedne gume može ozbiljno utjecati na upravljivost Vašeg vozila.
- Gume propadaju s vremenom, čak i ako se ne koriste. Bez obzira na preostalu dubinu profila, HYUNDAI preporučuje da se zamijene gume koje su starije od šest godina.
- Vrućina uzrokovana vrućim klimama ili uvjeti čestog znatnog opterećivanja mogu ubrzati proces starenja. Nepridržavanje ovog upozorenja može rezultirati naglim otkazivanjem guma, koje može dovesti do gubitka kontrole i nesreće koja uključuje ozbiljne ozljede ili smrt.

### **Zamjena smanjene rezervne gume (ako je u opremi)**

Smanjena rezervna guma ima kraći životni vijek od gume uobičajenih dimenzija. Zamijenite kad možete vidjeti trake indikatora istrošenosti gaznog sloja na gumi. Zamjenska smanjena rezervna guma treba biti guma istih dimenzija i dizajna poput one koja je došla s Vašim novim vozilom i treba biti montirana na isti kotač smanjene rezervne gume. Smanjena rezervna guma nije osmišljena za montiranje na kotač uobičajenih dimenzija i kotač smanjene rezervne gume nije osmišljen za montiranje gume uobičajenih dimenzija.



## UPOZORENJE

Gumu originalnih dimenzija koja je zamijenjena treba popraviti što je prije moguće inače prijeti opasnost od nezgode i gubitka nadzora nad vozilom. Rezervni kotač smanjenih dimenzija je namijenjen upotrebi samo u slučaju nužde. Nemojte s njim nikad voziti brže od 80 km/h.

## Zamjena kotača

Kad zamjenjujete metalne kotače iz bilo kojeg razloga, vodite računa da su novi kotači ekvivalentni originalnim tvorničkim kotačima po promjeru, širini naplatka i offset-u kotača.

## Trakcija guma

Trakcija guma može biti umanjena ako vozite na istrošenim gumama, gumama koje su nepravilno napuhane ili na skliskim cestovnim površinama. Gume treba zamijeniti kad se pojave indikatori istrošenosti gaznog sloja. Kako biste smanjili mogućnost gubitka kontrole, usporite kad god padaju kiša ili snijeg ili ima leda na cesti.

## Održavanje guma

Osim pravilnog napuhavanja, ispravna geometrija kotača pomaže smanjenju trošenja guma. Ako otkrijete nejednako istrošenu gumu, neka Vaš trgovac provjeri geometriju kotača.

Kad ugradite nove gume, vodite računa da su balansirane. To će povećati udobnost vožnje i životni vijek guma. Dodatno, gumu uvijek treba ponovno balansirati ako je uklonjena s kotača.

## Oznake na bočnici gume

Ove informacije identificiraju i opisuju osnovne karakteristike gume i također sadrže identifikacijski broj gume (TIN) za potvrđivanje sigurnosnog standarda. TIN može biti korišten za identifikaciju gume u slučaju opoziva.

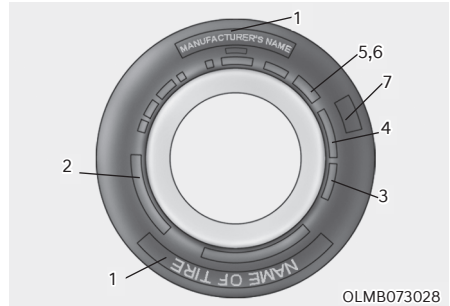

### 1. Ime proizvođača ili marke

Ime proizvođača ili marke je prikazano.

### 2. Oznaka dimenzija gume

Bočnica gume sadrži oznaku dimenzija gume. Trebat će Vam ta informacija prilikom odabira zamjenskih guma za Vaš automobil. Sljedeće informacije objašnjavaju što znače slova i brojeke na oznaci dimenzija gume.

Primjer oznake dimenzija gume:

(Ove brojeke su samo primjer; Vaša oznaka dimenzija gume može varirati ovisno o Vašem vozilu.)

**175/65R14 86T**

175 - Širina gume u milimetrima.

65 - Visina poprečnog presjeka gume (profila) kao postotak njezine širine

R - Kod konstrukcije gume (Radijalna).

14 - Promjer naplatka u inčima (colima).

86 - ndeks nosivosti. Brojčani kod vezan uz maksimalan teret koji guma može nositi.

T - Simbol brzine. Pogledajte tablicu indeksa brzine u ovom poglavlju za dodatne informacije.

### Oznaka dimenzija kotača

Kotači su također označeni važnim informacijama koje će Vam biti potrebne ako ćete ih trebati zamijeniti. Sljedeće informacije objašnjavaju što znače slova i brojeke na oznaci dimenzija kotača.

Primjer oznake dimenzija kotača::

### 5.5JX14

5.5 - Širina naplatka u inčima (colima) .

J - Oznaka oblika naplatka.

14 - Promjer naplatka u inčima (colima).

### Indeks brzine gume

Tablica ispod ispisuje brojne različite indekse brzine koji se trenutačno koriste za putnička vozila. Indeks brzine dio je oznake dimenzija gume na bočnici gume. Taj simbol odgovara maksimalnoj sigurnoj brzini za koju je ta guma osmišljena.

Simbol indeksa brzine	Maksimalna brzina
S	180 km/h (112 mph)
T	190 km/h (118 mph)
H	210 km/h (130 mph)
V	240 km/h (149 mph)
W	270 km/h (168 mph)
Y	300 km/h (186 mph)

### 3. Provjera životnog vijeka gume (TIN : identifikacijski broj gume)

Sve gume koje su starije od 6 godina, na osnovi datuma proizvodnje, snage gume i performansi, prirodno propadaju s godinama (čak i nekorištene rezervne gume). Stoga se gume (uključujući rezervnu gumu) trebaju zamijeniti novima. Datum proizvodnje možete pronaći na bočnici gume (možda i s unutarnje strane kotača) koja prikazuje DOT kod. DOT kod je serija brojkii na gumi koju čine brojke i slova. Datum proizvodnje označen je s četiri posljednje znamenke (znakova) DOT koda.

#### DOT : XXXX XXXX OOOO

Prednji dio DOT koda označava brojevi kod tvornice, dimenzije gume i dezen gaznog sloja, a posljednje četiri brojke označavaju tjedan i godinu proizvodnje.

Primjerice:

DOT : XXXX XXXX 1519 označava da je guma proizvedena u 15. tjednu 2019

### 4. Sastav i materijal slojeva gume

Broj slojeva gumom obložene tkanine u gumi. Proizvođači guma također moraju naznačiti materijale u gumi, koji uključuju čelik, najlon, poliester, i druge. Slovo "R" označava radialnu slojevituu konstrukciju; slovo "D" označava dijagonalnu slojevituu konstrukciju; i slovo "B" označava poja-sastu slojevituu konstrukciju.

## 5. **Maksimalan dopušteni tlak napuhavanja**

Taj broj je najveća količina tlaka zraka koja smije biti u gumi. Nemojte prekoračiti maksimalan dopušteni tlak napuhavanja. Pogledajte oznaku s informacijama o gumama i opterećenju za preporučeni tlak napuhavanja.

## 6. **Indeks maksimalne nosivosti**

Taj broj označava maksimalno opterećenje u kilogramima i funtama koju guma može podnijeti. Kad zamjenjujete gume na vozilu, uvijek koristite gume koje imaju isti indeks nosivosti kao tvornički ugrađene gume.

## 7. **Ocjene kvalitete gume**

Ocjene kvalitete gume mogu se pronaći u sredini bočnice gume.

Primjerice:

TREADWEAR 200

TRACTION AA

TEMPERATURE A

### **Treadwear**

Ocjena za treadwear je usporedna vrijednost temeljena na brzini trošenja gume tijekom testiranja u kontroliranim uvjetima na određenoj državnoj testnoj stazi. Primjerice, guma s ocjenom 150 bi se trošila jedan-i-pol puta (1½) sporije na državnoj stazi od gume s ocjenom 100.

Relativne performanse guma ovise o stvarnim uvjetima njihove upotrebe, međutim, i mogu se znatno razlikovati od deklariranih zbog varijacija u vozačkim navikama, praksama održavanja i razlikama u cestovnim karakteristikama i klimama.

Te ocjene su označene na bočnicama guma putničkih vozila. Gume dostupne kao standardna ili dodatna oprema na Vašim vozilima mogu se razlikovati glede ocjena.

### **Traction - AA, A, B & C**

Ocjene traktije, od najviše prema najnižoj, su AA, A, B i C. Te ocjene predstavljaju mogućnost guma za zaustavljanje na mokroj cesti kako je mjereno u kontroliranim uvjetima na određenim državnim testnim površinama od asfalta i betona. Guma s oznakom C može imati slabe performanse traktije.



### **UPOZORENJE**

**Ocjena traktije dodijeljena ovoj gumi temelji se na testovima traktije kočenjem ravno naprijed i ne uključuje ubrzavanje, zavoje, akvaplaning ili karakteristike krajnje traktije.**

### Temperature -A, B i C

Ocjene temperature su A (najviša), B i C te predstavljaju otpornost gume na stvaranje topline i njezinu mogućnost rasipanja topline kad je testirana u kontroliranim uvjetima na testnom kotaču u određenom zatvorenom laboratoriju.

Stalna visoka temperatura može uzrokovati propadanje materijala gume i umanjiti životni vijek gume, a pretjerana temperatura može dovesti do naglog otkazivanja gume. Ocjene B i A predstavljaju više razine performansi, na laboratorijskom testnom kotaču, od minimuma propisanog zakonom.



### UPOZORENJE

Ocjena temperature za ovu gumu je utemeljena za gumu koja je pravilno napuhana i nije preopterećena. Pretjerana brzina, nedovoljna napuhanost, ili preopterećenje, bilo odvojeno ili u kombinaciji, može uzrokovati nakupljanje topline i moguće naglo otkazivanje gume. To može uzrokovati gubitak kontrole nad vozilom i ozbiljne ozljede ili smrt.

### Guma niskog poprečnog presjeka (profila)

Gume s niskim poprečnim presjekom (profilom), čiji je poprečni presjek niži od 50, nude se za sportski izgled.

Zbog toga što su gume s niskim poprečnim presjekom optimizirane za upravljivost i kočenje, mogu donekle narušiti udobnost vožnje i stvaraju više buke u odnosu na normalne gume.



### OPREZ

Zbog toga što je bočnica gume s niskim poprečnim presjekom niža od normalne, kotač i guma s niskim poprečnim presjekom lakše se mogu oštetiti. Stoga, slijedite upute ispod.

- Kad vozite na gruboj cesti ili izvan ceste, vozite oprezno jer se gume i kotači mogu oštetiti. Nakon vožnje, pregledajte gume i kotače.
- Kad prelazite preko rupe, ležećeg policajca, šahta ili rubnika, vozite polako kako ne biste oštetili gume i kotače.
- Ako je guma udarena, preporučujemo da pregledate stanje gume ili kontaktirate ovlaštenog HYUNDAI trgovca.
- Kako biste spriječili oštećenje guma, pregledajte stanje i tlak guma svakih 3000 km.
- Nije lako prepoznati oštećenje guma vlastitim očima. Ali ako postoji i najmanji trag oštećenja gume, iako ne možete vidjeti oštećenje gume vlastitim očima, pregledajte ili zamijenite gumu jer oštećenje gume može uzrokovati curenje zraka iz gume.
- Ako je guma oštećena vožnjom na gruboj cesti, izvan ceste, preko rupe, šahta ili rubnika, to neće biti pokriveno jamstvom.

## OSIGURAČI

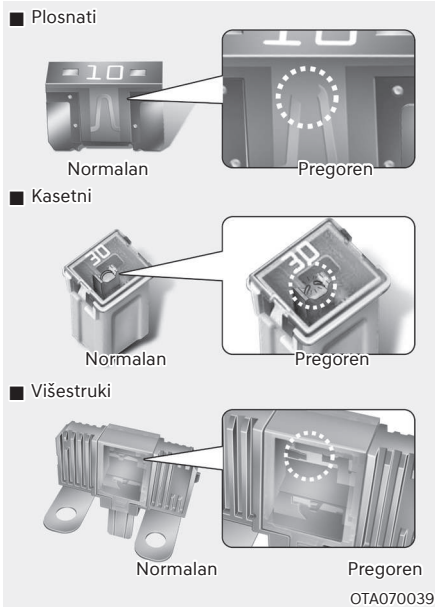

Osigurači štite električni sustav vozila od oštećenja električnim preopterećenjem.

Ovo vozilo ima 2 (ili 3) ploče s osiguračima, jednu smještenu s vozačeve strane ispod instrumentne ploče, drugu u motornom prostoru u blizini akumulatora.

Ako bilo koje od svjetala vozila, dodataka, ili komandi ne radi, provjerite odgovarajući osigurač. Ako je osigurač pregoren, element unutar osigurača će biti rastavljen.

Ako električni sustav ne radi, prvo provjerite ploču s osiguračima na vozačevoj strani.

Prije zamjene pregorenog osigurača, ugasite sve potrošače i motor te odspojite negativan kabel akumulatora.

Uvijek zamijenite pregoreni osigurač s osiguračem iste jačine.

Ako zamjenski osigurač pregori, to ukazuje na električni problem. Izbjegavajte korištenje tog sustava (potrošača) i preporučujemo da konzultirate ovlaštenog HYUNDAI trgovca.

### **i** Obavijest

Koriste se tri vrste osigurača: plosnati slabije amperaže, kasetni, i višestruki više amperaže.

### **!** UPOZORENJE

**Nikada nemojte zamijeniti osigurač s bilo čime osim osiguračem iste jačine.**

- Osigurač višeg kapaciteta mogao bi uzrokovati oštećenje i mogući požar.
- Nikada nemojte ugraditi žicu ili aluminijску foliju umjesto odgovarajućeg osigurača - čak i kao privremeni popravak. To može uzrokovati opsežno oštećenje ožičenja i mogući požar.

### **OPASKA**

Nemojte koristiti odvijač ili bilo koji drugi metalni predmet za uklanjanje osigurača jer to može uzrokovati kratki spoj i oštetiti sustav.

### Zamjena osigurača na unutarnjoj ploči

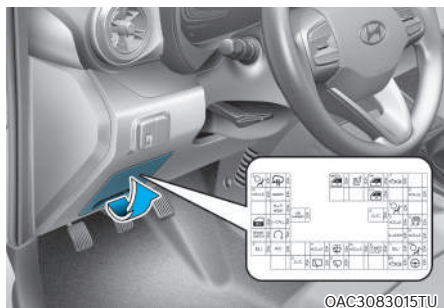

1. Ugasite motor.
2. Isključite prekidač za paljenje i sve druge prekidače.
3. Otvorite poklopac ploče s osiguračima.
4. Provjerite oznaku na poledini poklopcu kako biste pronašli sumnjivi osigurač.

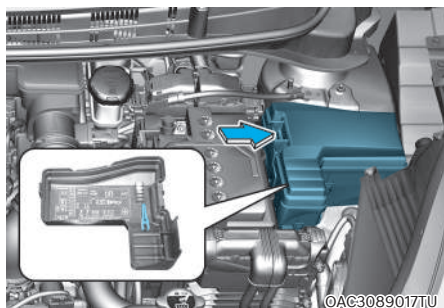

5. Izvucite osumnjičeni osigurač. Koristite hvataljku za izvlačenje osigurača smještenu u ploči s osiguračima u motornom prostoru.
6. Provjerite uklonjeni osigurač; zamijenite ga ako je pregoren.

7. Umetnite novi osigurač iste jačine i vodite računa da je pravilno sjeo u držače. Ako je labav, preporučujemo da konzultirate ovlaštenog HYUNDAI trgovca.

Ako nemate zamjenski osigurač, iskoristite osigurač iste jačine od potrošača koji Vam neće biti potreban tijekom vožnje, poput osigurača upaljača.

Ako prednja svjetla ili druge električne komponente ne rade, a osigurači su u redu, provjerite skupinu osigurača u motornom prostoru. Ako je osigurač pregoren, mora biti zamijenjen drugim iste snage.

## Zamjena osigurača na ploči u motornom prostoru

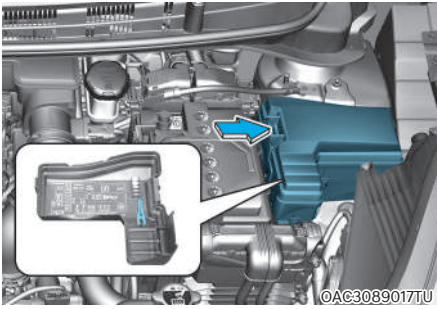

1. Isključite prekidač za paljenje i sve druge prekidače.
2. Isključite sva trošila.
3. Uklonite poklopac kutije s osiguračima pritiskanjem kvačice i podizanjem.
4. Provjerite uklonjeni osigurač; zamijenite ga ako je pregoren. Za uklanjanje ili umetanje osigurača, koristite hvataljku za izvlačenje osigurača u ploči s osiguračima u motornom prostoru.
5. Umetnite novi osigurač iste jačine i vodite računa da je pravilno sjeo u držače. Ako je labav, preporučujemo da konzultirate ovlaštenog HYUNDAI trgovca.

### OPASKA

**Nakon provjeravanja kutije s osiguračima u motornom prostoru, sigurno učvrstite poklopac kutije s osiguračima. U suprotnom može doći do električnih kvarova zbog curenja vode u kutiju.**

## Glavni osigurač (multi tip)

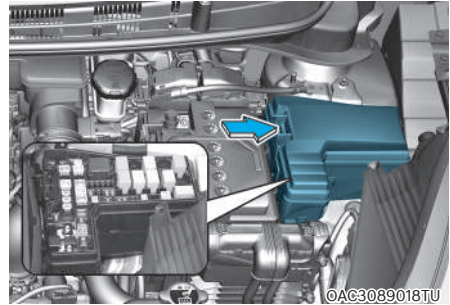









Ako je glavni osigurač pregorio, mora se ukloniti na ovaj način:

1. Isključite motor.
2. Odspojite negativni kabel akumulatora.
3. Uklonite poklopac kutije s osiguračima pritiskanjem kvačice i podizanjem.
4. Uklonite matice koje prikazuje ilustracija.
5. Zamijenite osigurač novim iste jačine.
6. Sastavite sve obrnutim redoslijedom od rastavljanja.



Glavni je osigurač je višestruko povezan s ostalim sustavima. Ako je on pregorio, preporučujemo da se za njegovu zamjenu obratite ovlaštenom HYUNDAI trgovcu.









## Razvodna kutija s vozačke strane

Ime osigurača		Simbol	Snaga osigurača (A)	Zaštićeni krug
01	AIRBAG 2	<sup>2</sup> 	10A	SRS Control Module
02	HEATED MIRROR		10A	A/C Control Module, Driver/ Passenger Power Outside Mirror
03	SAFETY P/WINDOW	SAFETY 	25A	Driver Safety Power Window Module
04	SEAT WARMER		20A	Driver/Passenger Seat Warmer Control Module
05	P/WINDOW RH	RH 	25A	Power Window Main Switch, [LHD] Passenger Power Window Switch
06	TCU	<sup>T</sup> 	10A	TCM, ATM Shift Lever, Back-Up Lamp Switch
08	MODULE 8	<sup>8</sup> MODULE	10A	Hazard Door Lock Switch, Data Link Connector
09	MEMORY	MEMORY	10A	Outside Mirror Folding/Unfolding Relay, A/C Control Module, Instrument Cluster
12	P/WINDOW LH	LH 	25A	Power Window Main Switch, [RHD] Passenger Power Window Switch
14	MODULE 2	<sup>2</sup> MODULE	10A	Stop Lamp Switch
16	MULTIMEDIA	MULTI MEDIA	20A	A/V & Navigation Head Unit, Audio, Low DC-DC Converter
17	AIRBAG 1	<sup>1</sup> 	10A	SRS Control Module
19	USB CHARGER	USB CHARGER	10A	Front USB Charger, Wireless Charger Indicator
20	A/C 3	<sup>3</sup> A/C	7.5A	A/C Control Module
21	DOOR LOCK		20A	Tailgate Unlock Relay, Door Lock/ Unlock Relay
22	E-CALL	E-CALL	7.5A	E-Call Unit

## Razvodna kutija s vozačke strane

Ime osigurača		Simbol	Snaga osigurača (A)	Zaštićeni krug
23	MODULE 5	<sup>5</sup> MODULE	10A	Wireless Cjarger Unit, Data Link Connector, E-Call Unit, ATM Shift Lever ILL., Low DC-DC Converter, Driver/Passenger Seat Warmer Control Module, Head Lamp LH/RH, Head Lamp Leveling Device Switch, A/C Control Module, A/V & Navigation Head Unit, Audio
24	ESP 3	<sup>3</sup> 	10A	ESP Control Module
25	BRAKE SWITCH	<b>BRAKE SWITCH</b>	7.5A	IBU, Stop Lamp Switch
26	START		7.5A	IBU, ECM
27	CLUSTER	CLUSTER	10A	Instrument Cluster
28	MODULE 4	<sup>4</sup> MODULE	10A	IBU, Console Switch, ESP Control Module, Clutch Sensor, Front View Camera, Ignition Lock & Clutch Switch
29	IBU 2	<sup>2</sup> IBU	15A	IBU
30	ACC	<b>ACC</b>	10A	Power Outlet Relay, Power Outside Mirror Switch, IBU, Rear USB Charger, E-Call Unit, A/V & Navigation Unit, Audio, Low DC-DC Converter, Front Power Outlet
32	MODULE 7	<sup>7</sup> MODULE	10A	Driver/Passenger Seat Warmer Control Module
33	WASHER		15A	Multifunction Switch
34	MODULE 6	<sup>6</sup> MODULE	7.5A	IBU
35	POWER OUTLET	<sup>2</sup> POWER OUTLET	20A	Front Power Outlet

## Razvodna kutija s vozačke strane

	Ime osigurača	Simbol	Snaga osigurača (A)	Zaštićeni krug
36	IBU 1	<sup>1</sup> 	10A	IBU
37	A/BAG IND	<sup>IND</sup> 	10A	A/C Control Module, Instrument Cluster
39	A/C 1	<sup>1</sup> 	7.5A	A/C Control Module, E/R Junction Block (RLY. 12)
40	WIPER RR		15A	Rear Wiper Motor, E/R Junction Block (RLY. 3)
41	WIPER FRT 2	<sup>2</sup> 	20A	Front Wiper Motor, E/R Junction Block (RLY. 11)
44	ECU 5	<sup>E5</sup> 	10A	ECM
45	MDPS 2	 2	10A	MDPS Unit

## Razvodna kutija osigurača u motornom prostoru

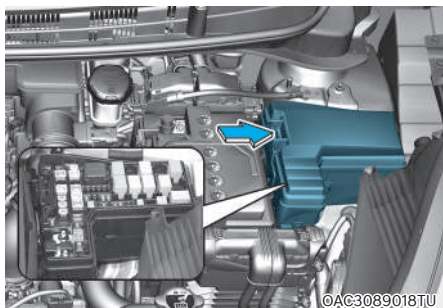







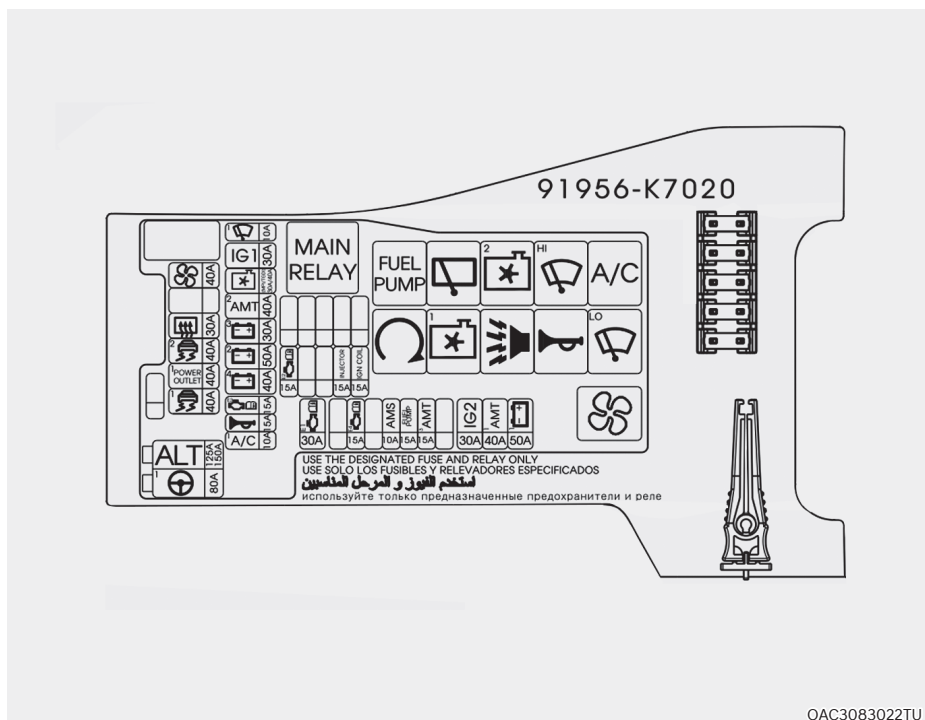

Unutar poklopca kutija s osiguračima/relejima, možete pronaći oznaku osigurača/releja koja opisuje ime i kapacitet osigurača/releja.

## **i** Obavijest













Opisi ploča s osiguračima u ovom priručniku možda nisu primjenjivi za Vaše vozilo. Svi opisi su bili točni u vrijeme tiskanja. Kad pregledavate kutiju s osiguračima na Vašem vozilu, pogledajte oznaku kutije s osiguračima.





## Razvodna kutija osigurača u motornom prostoru (Smartstream G1.0)

Broj releja		Simbol	Ime releja	Tip
RLY.1	E178	<b>MAIN</b>	Main Relay	MINI
RLY.2	E179	<b>FUEL PUMP</b>	Fuel Pump Relay	MICRO
RLY.3	E180		Rear Wiper Relay	MICRO
RLY.4	E181	<sup>2</sup> 	Cooling Fan Low Relay	MICRO
RLY.5	E182	<sup>H</sup> 	Front Wiper High Relay	MICRO
RLY.6	E183	<b>A/C</b>	A/CON Relay	MICRO
RLY.7	E184		Start Relay	MICRO
RLY.8	E185	<sup>1</sup> 	Cooling Fan High Relay	MICRO
RLY.9	E186		B/Alarm Horn Relay	MICRO
RLY.10	E187		Horn Relay	MICRO
RLY.11	E188	<sup>LO</sup> 	Front Wiper Low Relay	MICRO
RLY.12	E189		Blower Relay	MICRO









## Razvodna kutija osigurača u motornom prostoru (Smartstream G1.0)

Ime osigurača		Simbol	Snaga	Zaštićeni krug
01	ALT	<b>ALT</b>	125A (Without ISG) 150A (With ISG)	Alternator, Multi Fuse - F02, Fuse - F03/F05/F06/F07/F08
02	MDPS	 1	80A	MDPS Unit
03	BLOWER		40A	E/R Junction Block (RLY.12)
05	RR DEFOG		30A	ICU Junction Block (Rear Defogger Relay)
06	ABS2	<sup>2</sup> 	40A	ESP Control Module
07	POWER OUTLET1	<sup>1</sup> POWER OUTLET	40A	ICU Junction Block (Power Outlet Relay)
08	ABS1	<sup>1</sup> 	40A	ESP Control Module
09	WIPER1	<sup>1</sup> 	10A	Front Wiper Motor, ECM, IBU, E/R Junction Block (RLY.11)
10	IG1	<b>IG1</b>	30A	[With Smart Key] PDM Relay Box (IG1, ACC Relay) [W/O Smart Key] Ignition Switch
11	C/FAN		30A	E/R Junction Block (RLY.4, RYL.8)
12	AMT2	<sup>2</sup> <b>AMT</b>	40A	TCM
13	BATT3	<sup>3</sup> 	30A	ICU Junction Block (Long Term Load Latch Relay, Fuse - F01/F08/F21/F25/F29)
14	BATT2	<sup>2</sup> 	50A	ICU Junction Block (Power Window Relay, Fuse - F03/F04)
15	BATT4	<sup>4</sup> 	40A	ICU Junction Block (IPS2 (4CH)/IPS4 (4CH)/IPS6 (2CH)/IPS9 (2CH)/IPS10 (1CH))
16	ECU3	<sup>E3</sup> 	15A	ECM
17	HORN		15A	E/R Junction Block (RLY.9, RLY.10)
18	A/CON1	<sup>1</sup> <b>A/C</b>	10A	E/R Junction Block (RLY.6)
19	BATT1	<sup>1</sup> 	50A	ICU Junction Block (IPS1 (4CH)/IPS3 (4CH)/IPS5 (2CH)/IPS7 (2CH)/IPS8 (2CH)/IPS11 (1CH))

















## Razvodna kutija osigurača u motornom prostoru (Smartstream G1.0)

Ime osigurača		Simbol	Snaga osigurača (A)	Zaštićeni krug
20	AMT1	<sup>1</sup> <b>AMT</b>	40A	TCM
21	IG2	<b>IG2</b>	30A	E/R Junction Block (RLY.7) [With Smart Key] PDM Relay Box (IG2 Relay)[W/O Smart Key] Ignition Switch
23	AMT3	<sup>3</sup> <b>AMT</b>	15A	TCM
24	FUEL PUMP	<b>FUEL PUMP</b>	15A	E/R Junction Block (RLY.2)
25	AMS	<b>AMS</b>	10A	Battery Sensor
27	ECU4	<sup>E4</sup> 	15A	ECM, Ignition Lock & Clutch Switch
29	ECU1	<sup>E1</sup> 	30A	E/R Junction Block (RLY.1)
30	IGN COIL	<b>IGN COIL</b>	15A	Ignition Coil #1/#2/#3
31	INJECTOR	<b>INJECTOR</b>	15A	ECM, E/R Junction Block (RLY.2), Injector #1-1/#1-2/#2-1/#2-2/#3-1/#3-2
34	ECU2	<sup>E2</sup> 	15A	E/R Junction Block (RLY.4, RLY.6, RLY. 8), ECM, Oil Control Valve #1/#2 (Intake/Exhaust), Oxygen Sensor (Up/Down), Purge Control Solenoid Valve



## Razvodna kutija osigurača u motornom prostoru (Smartstream G1.2)

Broj releja		Simbol	Ime releja	Tip
RLY.1	E278	<b>MAIN</b>	Main Relay	MINI
RLY.2	E279	<b>FUEL PUMP</b>	Fuel Pump Relay	MICRO
RLY.3	E280		Rear Wiper Relay	MICRO
RLY.4	E281	<sup>2</sup> 	Cooling Fan Low Relay	MICRO
RLY.5	E282	<sup>H</sup> 	Front Wiper High Relay	MICRO
RLY.6	E283	<b>A/C</b>	A/CON Relay	MICRO
RLY.7	E284		Start Relay	MICRO
RLY.8	E285	<sup>1</sup> 	Cooling Fan High Relay	MICRO
RLY.9	E286		B/Alarm Horn Relay	MICRO
RLY.10	E287		Horn Relay	MICRO
RLY.11	E288	<sup>LO</sup> 	Front Wiper Low Relay	MICRO
RLY.12	E289		Blower Relay	MICRO









## Razvodna kutija osigurača u motornom prostoru (Smartstream G1.2)

Ime osigurača		Simbol	Snaga osigurača (A)	Zaštićeni krug
01	ALT	<b>ALT</b>	125A (Without ISG) 150A (With ISG)	Alternator, Multi Fuse - F02, Fuse - F03/F05/F06/F07/F08
02	MDPS	 1	80A	MDPS Unit
03	BLOWER		40A	E/R Junction Block (RLY.12)
05	RR DEFOG		30A	ICU Junction Block (Rear Defogger Relay)
06	ABS2	 2	40A	ESP Control Module
07	POWER OUTLET1	 1 POWER OUTLET	40A	ICU Junction Block (Power Outlet Relay)
08	ABS1	 1	40A	ESP Control Module
09	WIPER1	 1	10A	Front Wiper Motor, ECM, IBU, E/R Junction Block (RLY.11)
10	IG1	<b>IG1</b>	30A	[With Smart Key] PDM Relay Box (IG1, ACC Relay) [W/O Smart Key] Ignition Switch
11	C/FAN		30A	E/R Junction Block (RLY.4, RYL.8)
12	AMT2	 2	40A	TCM
13	BATT3	 3	30A	ICU Junction Block (Long Term Load Latch Relay, Fuse - F01/F08/F21/F25/F29)
14	BATT2	 2	50A	ICU Junction Block (Power Window Relay, Fuse - F03/F04)
15	BATT4	 4	40A	ICU Junction Block (IPS2 (4CH)/IPS4 (4CH)/IPS6 (2CH)/IPS9 (2CH)/IPS10 (1CH))
16	ECU3	 E3	15A	ECM
17	HORN		15A	E/R Junction Block (RLY.9, RLY.10)
18	A/CON1	 1	10A	E/R Junction Block (RLY.6)
19	BATT1	 1	50A	ICU Junction Block (IPS1 (4CH)/IPS3 (4CH)/IPS5 (2CH)/IPS7 (2CH)/IPS8 (2CH)/IPS11 (1CH))















## Razvodna kutija osigurača u motornom prostoru (Smartstream G1.2)

Ime osigurača		Simbol	Snaga osigurača (A)	Zaštićeni krug
20	AMT1	<sup>1</sup> <b>AMT</b>	40A	TCM
21	IG2	<b>IG2</b>	30A	E/R Junction Block (RLY.7) [With Smart Key] PDM Relay Box (IG2 Relay) [W/O Smart Key] Ignition Switch
23	AMT3	<sup>3</sup> <b>AMT</b>	15A	TCM
24	FUEL PUMP	<b>FUEL PUMP</b>	15A	E/R Junction Block (RLY.2)
25	AMS	<b>AMS</b>	10A	Battery Sensor
27	ECU4	<sup>E4</sup> 	15A	ECM, Ignition Lock & Clutch Switch
29	ECU1	<sup>E1</sup> 	30A	E/R Junction Block (RLY.1)
30	IGN COIL	<b>IGN COIL</b>	15A	Ignition Coil #1/#2/#3
31	INJECTOR	<b>INJECTOR</b>	15A	ECM, E/R Junction Block (RLY.2), Injector #1-1/#1-2/#2-1/#2-2/#3-1/#3-2/#4-1/#4-2
34	ECU2	<sup>E2</sup> 	15A	E/R Junction Block (RLY.4, RLY.6, RLY. 8), ECM, Oil Control Valve #1/#2 (Intake/ Exhaust), Oxygen Sensor (Up/Down), Purge Control Solenoid Valve



## Razvodna kutija osigurača u motornom prostoru (Smartstream 1.0 T-GDi)

Broj releja		Simbol	Ime releja	Tip
RLY.1	E378	<b>MAIN</b>	Main Relay	MINI
RLY.2	E379	<b>FUEL PUMP</b>	Fuel Pump Relay	MICRO
RLY.3	E380		Rear Wiper Relay	MICRO
RLY.4	E381	<sup>2</sup> 	Cooling Fan Low Relay	MICRO
RLY.5	E382	<sup>HI</sup> 	Front Wiper High Relay	MICRO
RLY.6	E383	<b>A/C</b>	A/CON Relay	MICRO
RLY.7	E384		Start Relay	MICRO
RLY.8	E385	<sup>1</sup> 	Cooling Fan High Relay	MICRO
RLY.9	E386		B/Alarm Horn Relay	MICRO
RLY.10	E387		Horn Relay	MICRO
RLY.11	E388	<sup>LO</sup> 	Front Wiper Low Relay	MICRO
RLY.12	E389		Blower Relay	MICRO

## Razvodna kutija osigurača u motornom prostoru (Smartstream 1.0 T-GDi)

Ime osigurača		Simbol	Snaga osigurača (A)	Zaštićeni krug
01	ALT	<b>ALT</b>	125A (Without ISG) 150A (With ISG)	Alternator, Multi Fuse - F02, Fuse - F03/F05/F06/F07/F08
02	MDPS	 1	80A	MDPS Unit
03	BLOWER		40A	E/R Junction Block (RLY.12)
05	RR DEFOG		30A	ICU Junction Block (Rear Defogger Relay)
06	ABS2	<sup>2</sup> 	40A	ESP Control Module
07	POWER OUTLET1	<sup>1</sup>  POWER OUTLET	40A	ICU Junction Block (Power Outlet Relay)
08	ABS1	<sup>1</sup> 	40A	ESP Control Module
09	WIPER1	<sup>1</sup> 	10A	Front Wiper Motor, ECM, IBU, E/R Junction Block (RLY.11)
10	IG1	<b>IG1</b>	30A	[With Smart Key] PDM Relay Box (IG1, ACC Relay) [W/O Smart Key] Ignition Switch
11	C/FAN		30A	E/R Junction Block (RLY.4, RYL.8)
12	AMT2	<sup>2</sup> <b>AMT</b>	40A	TCM
13	BATT3	<sup>3</sup> 	30A	ICU Junction Block (Long Term Load Latch Relay, Fuse - F01/F08/F21/F25/F29)
14	BATT2	<sup>2</sup> 	50A	ICU Junction Block (Power Window Relay, Fuse - F03/F04)
15	BATT4	<sup>4</sup> 	40A	ICU Junction Block (IPS2 (4CH)/IPS4 (4CH)/IPS6 (2CH)/IPS9 (2CH)/IPS10 (1CH))
16	ECU3	<sup>ES</sup> 	15A	ECM
17	HORN		15A	E/R Junction Block (RLY.9, RLY.10)
18	A/CON1	<sup>1</sup> <b>A/C</b>	10A	E/R Junction Block (RLY.6)
19	BATT1	<sup>1</sup> 	50A	ICU Junction Block (IPS1 (4CH)/IPS3 (4CH)/IPS5 (2CH)/IPS7 (2CH)/IPS8 (2CH)/IPS11 (1CH))

## Razvodna kutija osigurača u motornom prostoru (Smartstream 1.0 T-GDi)

Ime osigurača		Simbol	Snaga osigurača (A)	Zaštićeni krug
20	AMT1	<sup>1</sup> <b>AMT</b>	40A	TCM
21	IG2	<b>IG2</b>	30A	E/R Junction Block (RLY.7) [With Smart Key] PDM Relay Box (IG2 Relay)[W/O Smart Key] Ignition Switch
23	AMT3	<sup>3</sup> <b>AMT</b>	15A	TCM
24	FUEL PUMP	<b>FUEL PUMP</b>	15A	E/R Junction Block (RLY.2)
25	AMS	<b>AMS</b>	10A	Battery Sensor
27	ECU4	<sup>E4</sup> 	15A	ECM, Ignition Lock & Clutch Switch
29	ECU1	<sup>E1</sup> 	30A	E/R Junction Block (RLY.1)
30	IGN COIL	<b>IGN COIL</b>	15A	Ignition Coil #1/#2/#3
31	INJECTOR	<b>INJECTOR</b>	15A	ECM, E/R Junction Block (RLY.2), Injector #1-1/#1-2/#2-1/#2-2/#3-1/#3-2
34	ECU2	<sup>E2</sup> 	15A	E/R Junction Block (RLY.4, RLY.6, RLY. 8), ECM, Oil Control Valve #1/#2 (Intake/Exhaust), Oxygen Sensor (Up/Down), Purge Control Solenoid Valve

## ŽARULJE

Svakako preporučujemo da konzultirate ovlaštenog HYUNDAI trgovca. U brojnim slučajevima, teško je zamijeniti žarulje vozila jer se drugi dijelovi vozila moraju ukloniti kako biste došli do žarulje. To osobito vrijedi ako morate skinuti sklop prednjeg svjetla kako biste došli do žarulje.

Skidanje/ugradnja sklopa prednjeg svjetla može rezultirati oštećenjem vozila.

Koristite samo žarulje specificirane snage.



### UPOZORENJE

Prije rada na svjetlima, potpuno primijenite parkirnu kočnicu, osigurajte da je prekidač za paljenje okrenut u položaj LOCK i ugasi svjetla kako biste izbjegli iznenadno pomicanje vozila i opekline na Vašim prstima ili strujni udar.

Vodite računa da žarulje mogu biti vruće i prijetje opekline.

### OPASKA

Vodite računa da pregorenu žarulju zamijenite novom iste snage. U suprotnom, možete uzrokovati oštećenje osigurača ili sustava električnog ožičenja.

### Obavijest

Nakon vožnje po jakoj kiši ili pranja vozila, leće prednjih svjetala i stražnjih svjetala mogu izgledati zamagljeno. To stanje je uzrokovano razlikom u temperaturi između unutrašnjosti svjetla i vanjštine. To je slično kondenzaciji na Vašim prozorima unutar Vašeg vozila tijekom kiše i ne ukazuje na problem s Vašim vozilom. Nakon nekog vremena svjetlo će se iznutra osušiti.

Ako voda procuri u električne vodove žarulje, preporučujemo da sustav provjeri ovlaštenu HYUNDAI trgovca.

### Obavijest - Promjena strane vožnje (Europa)

Snop oborenog svjetla je asimetričan. Ako putujete u stranu zemlju gdje se vozi po suprotnoj strani, ovaj asimetrični dio snopa će zaslijepiti vozače iz suprotnog smjera. Kako bi se to spriječilo, ECE regulacija zahtijeva nekoliko tehničkih rješenja (primjerice automatsku prilagodbu, blende koje se lijepe, usmjerivače snopa prema dolje). Ovi su farovi konstruirani kako ne bi zaslijepili vozače iz suprotnog smjera pa nije potrebna njihova zamjena u zemljama gdje se vozi po drugoj strani ceste.

**Prednje svjetlo, pozicijsko svjetlo, žmigavac, svjetlo za maglu, dnevno svjetlo, statičko svjetlo za zavoje - zamjena žarulja**

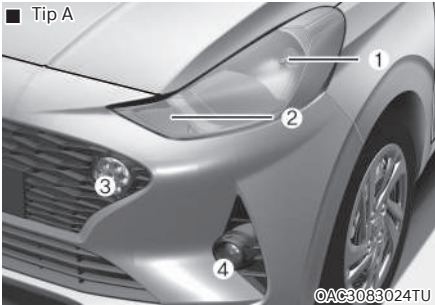

- (1) Prednje svjetlo (Dugo/Kratko)\*1
- (2) Prednje svjetlo pokazivača smjera
- (3) Dnevno (DRL) & pozicijsko svjetlo
- (4) Prednje svjetlo za maglu (ako je u opremi)

\*1: MFR (Multi Focus Reflector) prednje svjetlo

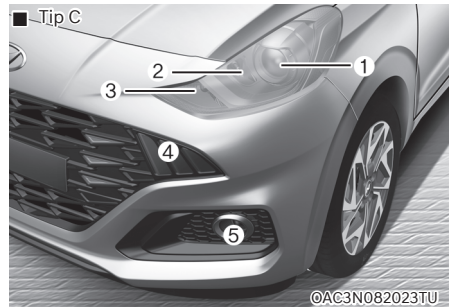
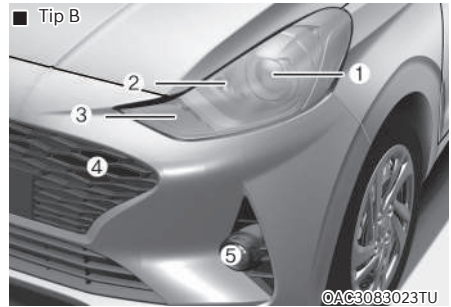

- (1) Prednje svjetlo (Kratko/Dugo)\*2
- (2) Prednje statičko svjetlo za zavoje
- (3) Prednje svjetlo pokazivača smjera
- (4) Dnevno (DRL) & pozicijsko svjetlo
- (5) Prednje svjetlo za maglu (ako je u opremi)

\*2: Bi-Function Projection svjetlo



OLMB073042L

### UPOZORENJE

#### Halogene žarulje

- Halogene žarulje sadrže plin pod tlakom koji će izbaciti leteće krhotine stakla u slučaju puknuća.
- Nosite zaštitu za oči kad mijenjate žarulju. Dopustite da se žarulja ohladi prije rukovanja.
- Uvijek oprezno rukujte s njima i izbjegnite ogrebotine i struganje.
- Ako su žarulje upaljene, izbjegnite kontakt s tekućinama.
- Nikada ne dirajte staklo golim rukama. Preostala ulja mogu uzrokovati pregrijavanje žarulje i prsnuće kad se upali.
- Žarulja se smije upaliti samo kad je ugrađena u prednje svjetlo.
- Ako je žarulja oštećena ili napuknuta, odmah ju zamijenite i oprezno odbacite.

### Glavno svjetlo (kratko/dugo)

1. Zakrenite prednji kotač prema unutra.

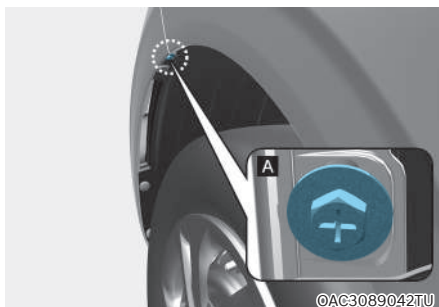

©AC3089042TU

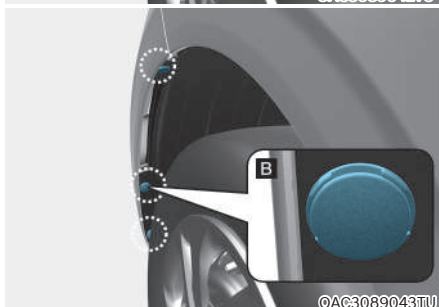

©AC3089043TU

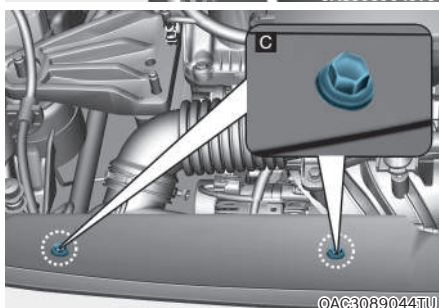

©AC3089044TU

2. Uklonite klipse unutarnje obloge blatobrana (B), vijak odbojnika (A) i gornje vijke odbojnika (C).
3. Maknite oblogu blatobrana u stranu i skinite poklopac žarulje okretanjem u smjeru suprotnom od kazaljke na satu.

## ■ Tip A

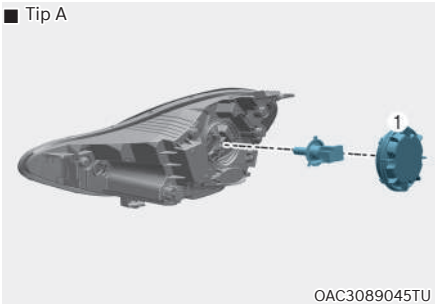

## ■ Tip B, C

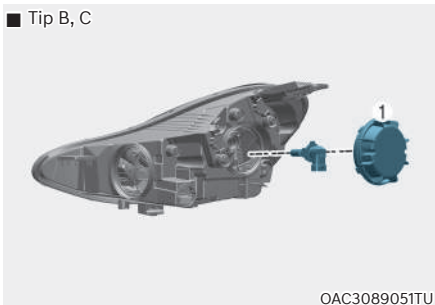

[1] : Glavno svjetlo

4. Odspojite priključnu utičnicu žarulje prednjeg svjetla.
5. Otpustite žičani držač žarulje pritiskanjem njegovih krajeva i istovremenim guranjem u vis.
6. Izvucite žarulju iz utičnice.
7. Umetnite novu žarulju i vratite držač na mjesto poravnavanjem s utorom na žarulji.
8. Spojite priključnu utičnicu žarulje prednjeg svjetla. (dugo i oboreno svjetlo)
9. Ugradite poklopac žarulje okretanjem u smjeru kazaljke na satu.
10. Vratite oblog blatobrana na mjesto postupkom obrnutim od uklanjanja.

 **Obavijest**
**Bi-Function Projection svjetlo**

Ovo svjetlo ima dvije funkcije koje prebacuje između dugog i kratkog tipa korištenjem sistema solenoida. Zato se tijekom rada mogu začuti zvukovi dok svjetlo prebacuje između kratkog i dugog načina rada. To nije neispravnost, već normalna radna karakteristika.

## ■ Tip A



## ■ Tip B, C

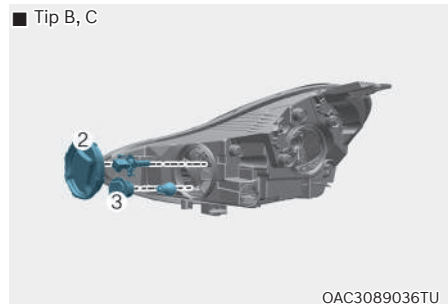

[2] : Statičko svjetlo za zavoje

[3] : Prednje svjetlo pokazivača smjera

### **Prednje svjetlo pokazivača smjera, statičko svjetlo za zavoje**

1. Podignite poklopac motora.
2. Skinite poklopac žarulje okretanjem u smjeru suprotnom od kazaljke na satu.
3. Uklonite utičnicu iz sklopa okretanjem utičnice u suprotnom smjeru od kazaljke na satu dok se jezičci na utičnici poravnaju s utorima na sklopu.
4. Uklonite žarulju iz utičnice pritiskanjem i rotiranjem u suprotnom smjeru od kazaljke na satu dok se jezičci na žarulji poravnaju s utorima u utičnici. Izvucite žarulju iz utičnice.
5. Umetnite novu žarulju umetanjem u utičnicu i rotiranjem dok se zaključa u mjesto.
6. Instalirajte utičnicu u sklop ravnanjem jezičaka na utičnici s utorima u sklopu. Pritisnite utičnicu u sklop i okrenite utičnicu u smjeru kazaljke na satu. Vratite poklopac na mjesto okretanjem u smjeru kazaljke na satu.

### **Pozicijsko svjetlo, dnevno svjetlo i prednje svjetlo za maglu**

#### ■ Pozicijsko svjetlo & dnevno svjetlo

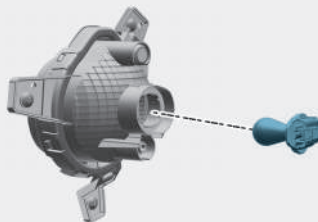

OAC3089038TU

#### ■ Prednje svjetlo za maglu

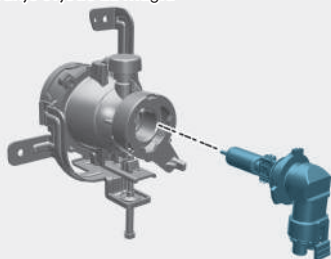

OAC3089037TU

1. Uklonite donji poklopac otpuštanjem vijaka.
2. Posegnite rukom u stražnji dio prednjeg odbojnika.
3. Odspojite utikač iz utičnice.
4. Uklonite utičnicu iz sklopa okretanjem utičnice u suprotnom smjeru od kazaljke na satu dok se jezičci na utičnici poravnaju s utorima na sklopu. Uklonite utičnicu iz sklopa okretanjem utičnice u suprotnom smjeru od kazaljke na satu dok se jezičci na utičnici poravnaju s utorima na sklopu.
5. Umetnite novu žarulju umetanjem u utičnicu i rotiranjem dok se zaključa u mjesto. Instalirajte utičnicu u sklop ravnanjem jezičaka na utičnici s utorima u sklopu.
6. Umetnite utikač u utičnicu.
7. Vratite poklopac na njegovo mjesto.

### **Dnevna svjetla (LED, ako su dio opreme)**

Vaše je vozilo opremljeno LED svjetlima. LED-ice nemaju zamjenske žarulje.

Ako LED svjetla ne rade, preporučujemo da posjetite HYUNDAI ovlaštenog trgovca koji će provjeriti sistem.

### **Smjer snopa prednjih svjetala i maglenki (za Europu)**

#### **Podешavanje geometrije snopa**

■ Tip A



OAC3089039TU

■ Tip B, C

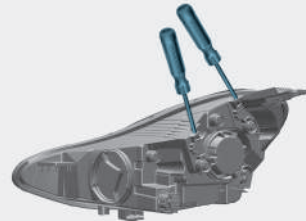

OAC3089040TU

1. Napumpajte gume na propisani tlak i uklonite bilo kakav teret iz vozila osim vozača, rezervne gume i alata.
2. Vozilo treba biti na ravnoj podlozi.
3. Nacrtajte vertikalne linije (Vertikalne linije koje prolaze kroz središte prednjih svjetala) i horizontalnu liniju (Horizontalnu liniju koja prolazi kroz središte prednjih svjetala) na paravanu.

4. S prednjim svjetlima i akumulatorom u normalnom stanju, podesite prednja svjetla tako da najsvjetliji dio pada na horizontalne i vertikalne linije.
5. Za usmjeravanje snopa kratkih svjetala lijevo ili desno, okrenite odvijač u smjeru kazaljke na satu ili suprotnom smjeru od kazaljke na satu.

Za ciljanje kratkih i dugih svjetala gore ili dolje, okrenite odvijač u smjeru kazaljke na satu ili suprotnom smjeru od kazaljke na satu.

### **Prednja svjetla za maglu**

#### ■ Tip A



#### ■ Tip B



Prednja maglenka se može usmjeriti na isti način kao snop prednjih svjetala. S prednjim maglenkama i akumulatorom u normalnom stanju, podesite prednje maglenke. Za usmjeravanje prednje maglenke gore ili dolje, okrenite odvijač u smjeru kazaljke na satu ili suprotnom smjeru od kazaljke na satu.

## Točka ciljanja (5 vrata)

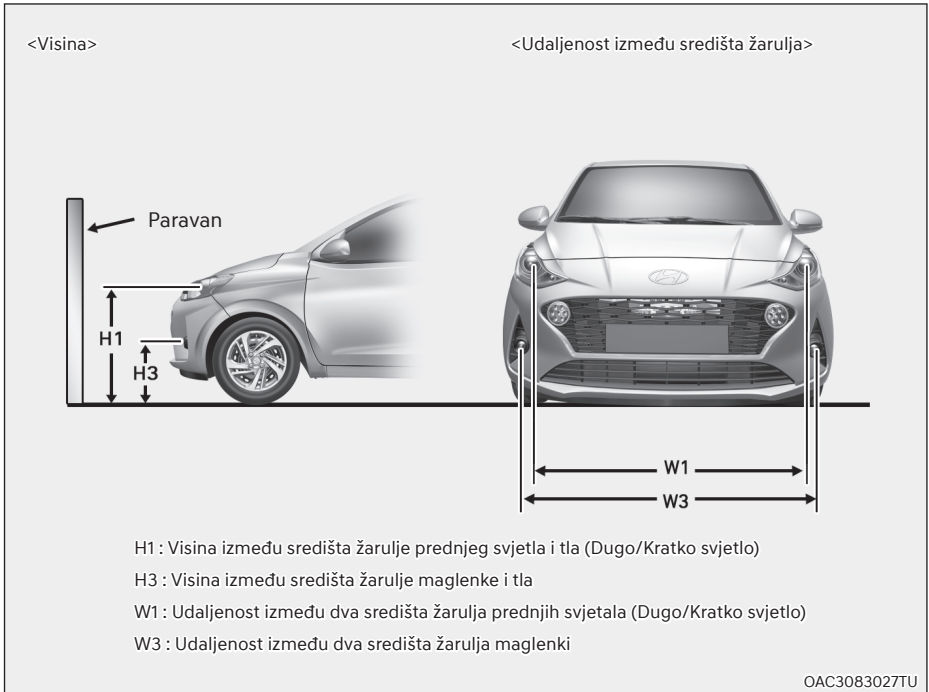

Mjerna jedinica: mm (in)

Stanje vozila		H1	H3	W1	W3
			Fog		Fog
Bez vozača	MFR (Multi Focus Reflector) prednje svjetlo	768 (30.23)	392 (15.4)	1,342 (52.8)	1,361 (53.6)
	Bi-Function Projection svjetlo	761.5 (29.9)			
S vozačem	MFR (Multi Focus Reflector) prednje svjetlo	761 (29.9)	385 (15.2)	1,342 (52.8)	1,361 (53.6)
	Bi-Function Projection svjetlo	754.5 (29.7)			

## Točka ciljanja (N line)

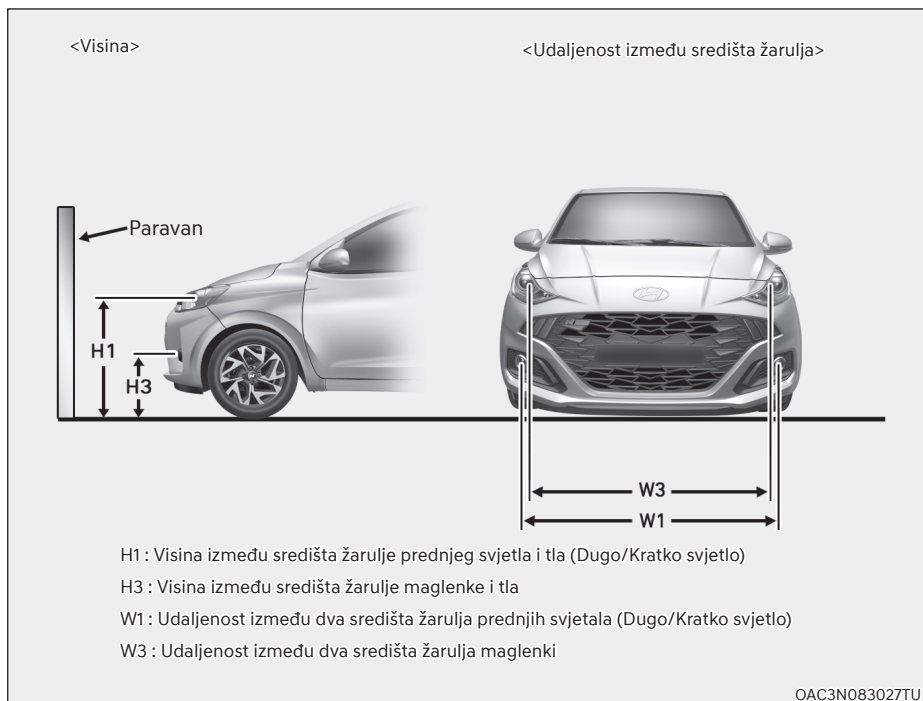

Mjerna jedinica: mm(in.)

Stanje vozila		H1	H3	W1	W3
			Fog		Fog
Bez vozača	MFR (Multi Focus Reflector) prednje svjetlo	768 (30.23)	378 (14.9)	1,342 (52.8)	1309 (51.5)
	Bi-Function Projection svjetlo	761.5 (29.9)			
S vozačem	MFR (Multi Focus Reflector) prednje svjetlo	761 (29.9)	371 (14.6)	1,342 (52.8)	1309 (51.5)
	Bi-Function Projection svjetlo	754.5 (29.7)			

## Glavno kratko svjetlo (LHD izvedba)

■ Paravan od 10 m

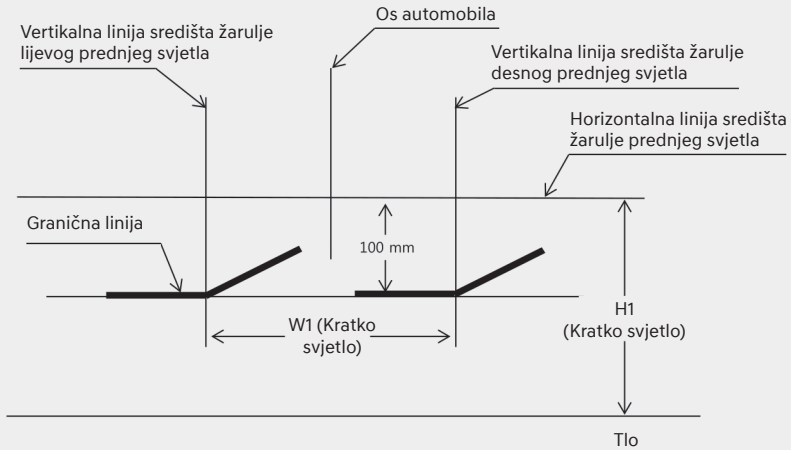

OAC3N080028TU

1. Uključite kratko svjetlo bez vozača u vozilu.
2. Granična linija treba biti projicirana u graničnoj liniji prikazanoj na slici.
3. Kad ciljate kratko svjetlo, vertikalno ciljanje treba biti prilagođeno nakon prilagođavanja horizontalnog ciljanja.
4. Ako je u opremi uređaj za niveliranje prednjih svjetala, prilagodite prekidač uređaja za niveliranje prednjih svjetala u položaj 0.

## Glavno kratko svjetlo (RHD izvedba)

■ Paravan od 10 m

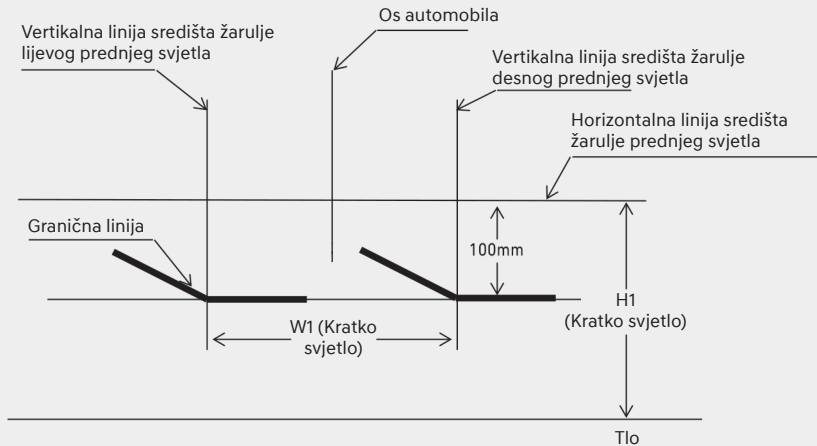

OAC3N080033TU

1. Uključite kratko svjetlo bez vozača u vozilu.
2. Granična linija treba biti projicirana u graničnoj liniji prikazanoj na slici.
3. Kad ciljate kratko svjetlo, vertikalno ciljanje treba biti prilagođeno nakon prilagođavanja horizontalnog ciljanja.
4. Ako je u opremi uređaj za niveliranje prednjih svjetala, prilagodite prekidač uređaja za niveliranje prednjih svjetala u položaj 0.

## Prednja svjetla za maglu

■ Paravan od 10 m

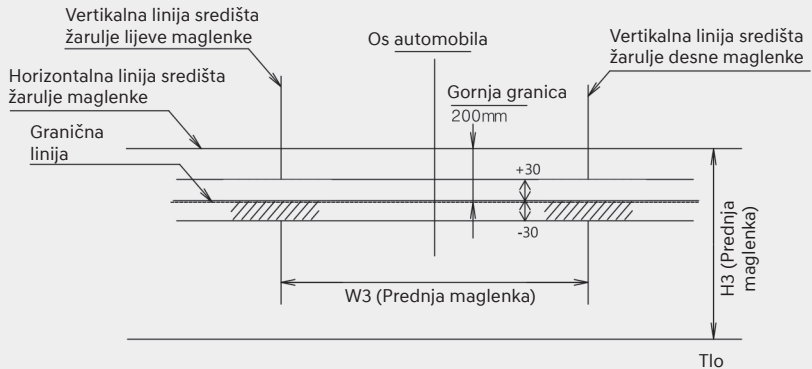

OAC3089034TU

1. Uključite prednje maglenke s vozačem (75 kg) u vozilu.
2. Granična linija treba biti projicirana u dozvoljenom rasponu (iscrtano područje).

### Zamjena svjetla bočnog žmigavca

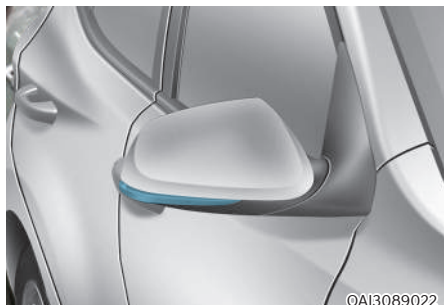

#### Tip A

Ako LED svjetlo ne radi, preporučujemo da vozilo provjeri ovlašteni HYUNDAI trgovac.

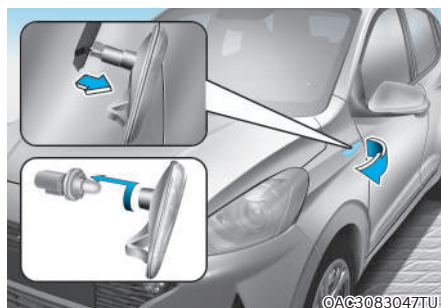

#### Tip B

1. Uklonite sklop svjetla s vozila pažljivim odmicanjem i vađenjem svjetla kako prikazuje ilustracija.
2. Odspojite konektor sa žarulje.
3. Uklonite utičnicu iz sklopa okretanjem utičnice u suprotnom smjeru od kazaljke na satu dok se jezičci na utičnici poravnaju s utorima na sklopu.
4. Uklonite žarulju izvlačenjem.
5. Umetnite novu žarulju.
6. Sastavite utičnicu i kućište.
7. Spojite konektor.
8. Ugradite sklop svjetla na vozilo.

## Zamjena žarulje stražnjeg svjetla

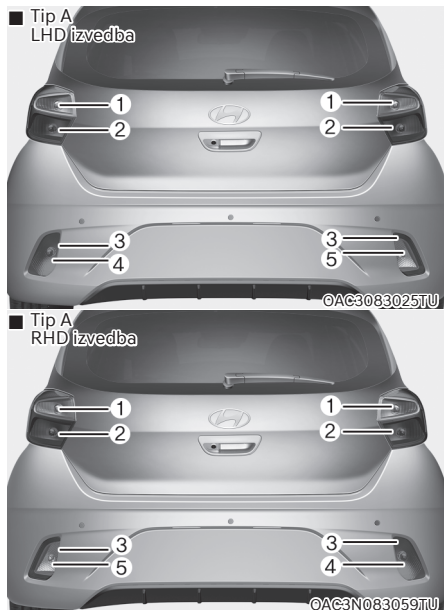

- (1) Svjetlo stražnjeg pokazivača smjera
- (2) Kočiono svjetlo/Stražnje svjetlo
- (3) Reflex stražnje svjetlo
- (4) Stražnje svjetlo za maglu
- (5) Svjetlo za hod unazad

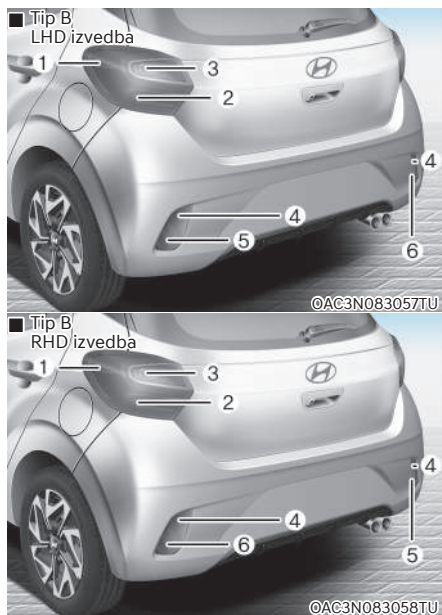

- (1) Stražnje svjetlo
- (2) Kočiono svjetlo
- (3) Svjetlo stražnjeg pokazivača smjera
- (4) Reflex stražnje svjetlo
- (5) Stražnje svjetlo za maglu
- (6) Svjetlo za hod unazad

### Kočiono svjetlo/Stražnje svjetlo

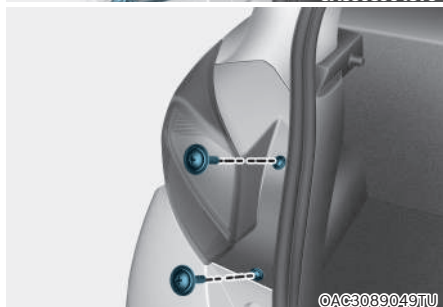
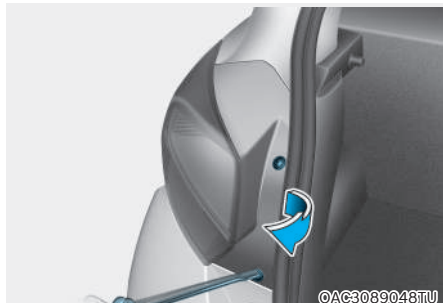

1. Otvorite poklopac prtljažnika.
2. Olabavite vijke za pričvršćivanje sklopa svjetla.
3. Uklonite sklop stražnjeg svjetla s karoserije vozila.

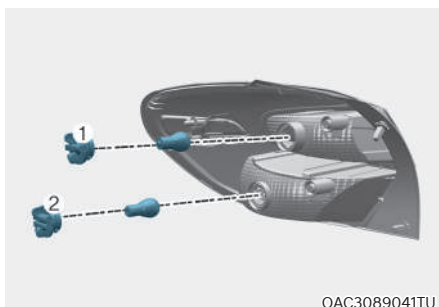

- [1] : Svjetlo stražnjeg pokazivača smjera,  
[2] : Kočiono svjetlo/Stražnje svjetlo

4. Uklonite utičnicu iz sklopa okretanjem utičnice u suprotnom smjeru od kazaljke na satu dok se jezičci na utičnici poravnaju s utorima na sklopu.
5. Uklonite žarulju iz utičnice pritiskanjem i rotiranjem u suprotnom smjeru od kazaljke na satu dok se jezičci na žarulji poravnaju s utorima u utičnici. Izvucite žarulju iz utičnice.
6. Umetnite novu žarulju umetanjem u utičnicu i rotiranjem dok se zaključa u mjesto.
7. Instalirajte utičnicu u sklop ravnanjem jezičaka na utičnici s utorima u sklopu. Pritisnite utičnicu u sklop i okrenite utičnicu u smjeru kazaljke na satu.
8. Ugradite sklop svjetla na vozilo.

## Stražnje svjetlo za maglu, svjetlo za hod unazad

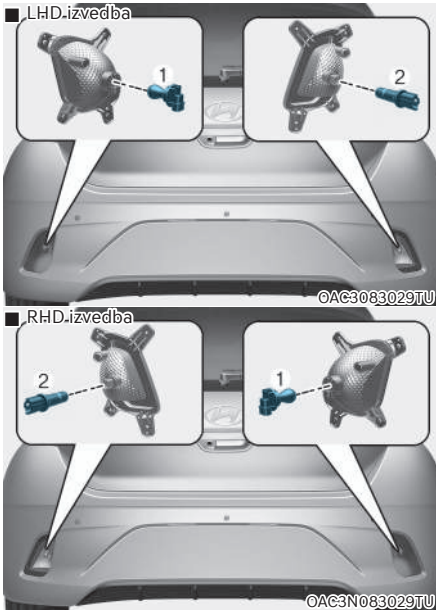

[1] : Stražnje svjetlo za maglu,  
[2] : Svjetlo za hod unaza

1. Uklonite stražnji kotač i plastičnu oblogu blatobrana.
2. Uklonite utičnicu iz sklopa okretanjem utičnice u suprotnom smjeru od kazaljke na satu dok se jezičci na utičnici poravnaju s utorima na sklopu. (lijeva strana: maglenka, desna strana svjetlo za hod unazad).
3. Uklonite žarulju iz utičnice pritiskanjem i rotiranjem u suprotnom smjeru od kazaljke na satu dok se jezičci na žarulji poravnaju s utorima u utičnici. Izvucite žarulju iz utičnice.
4. Umetnite novu žarulju umetanjem u utičnicu i rotiranjem dok se zaključa u mjesto.
5. Vratite sklop svjetla na njegovo mjesto.

## Treće stražnje stop svjetlo

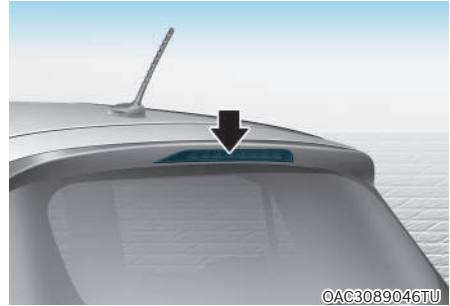

Ako treće stop svjetlo ne radi, preporučujemo da vozilo provjeri ovlaštenu HYUNDAI trgovac.

## Zamjena žarulje svjetla registarske pločice

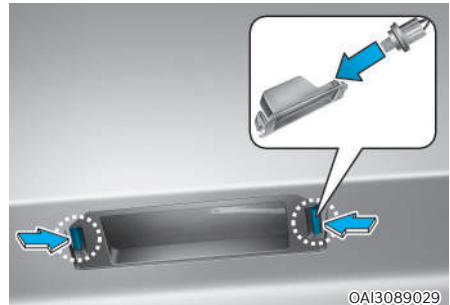

1. Uklonite leću dok pritišćete jezičak tankim alatom (ravni odvijač) u smjeru strelice.
2. Uklonite žarulju iz utičnice pritiskanjem i rotiranjem u suprotnom smjeru od kazaljke na satu dok se jezičci na žarulji poravnaju s utorima u utičnici.
3. Uklonite žarulju izvlačenjem.
4. Umetnite novu žarulju.
5. Instalirajte obrnutim redoslijedom

### Zamjena žarulje unutrašnjih svjetlacenat

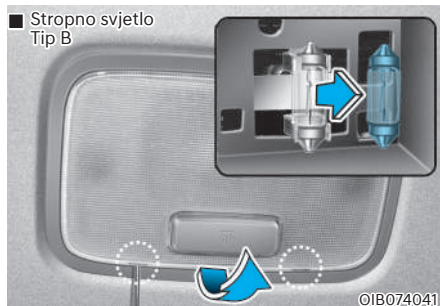

1. Korištenjem ravnog odvijača, nježno podignite leću s kućišta unutarnjeg svjetla.
2. Uklonite žarulju izvlačenjem.
3. Umetnite novu žarulju u utičnicu.
4. Poravnajte jezičke leće s utorima kućišta unutarnjeg svjetla i pritisnite leću u mjesto.

#### **OPASKA**

**Budite oprezni da ne zaprljate ili oštetite leću, jezičke leće i plastična kućišta.**

## NJEGA IZGLEDA

### Vanjska njega

#### OPASKA

Ako je vozilo parkirano u blizini znaka od nehrđajućeg čelika ili zgrade sa staklenom fasadom, vanjski dijelovi vozila od plastike poput obloga odbojnika, spojlera, obloge, svjetla ili vanjskih retrovizora može se oštetiti zbog odbijanja sunčeve svjetlosti od zgrade ili znaka. Kako biste spriječili ovakvu vrstu oštećenja, izbjegavajte parkiranje na mjestima gdje je vozilo izloženo reflektirajućim zračenjima ili koristite zaštitni pokrov za vozilo. (Količina plastičnih dijelova karoserije može se razlikovati ovisno o modelu i izvedbi vozila.)

#### Općeniti oprez za vanjštinu

Vrlo je važno slijediti upute oznaka kad koristite bilo kakva kemijska sredstva za čišćenje ili poliranje. Pročitajte sve izjave upozorenja i opreza koja se pojave na oznaci.

#### Održavanje laka

##### Pranje

Kako biste pomogli zaštititi lak Vašeg vozila od korozije i propadanja, operite ga temeljito i često, barem jedanput mjesечно s mlakom ili hladnom vodom.

Ako koristite Vaše vozilo za vožnju izvan ceste, trebali biste ga oprati nakon svake vožnje izvan ceste. Posvetite posebnu pažnju na uklanjanje bilo kakvih nakupina soli, zemlje, blata, i drugih stranih materijala. Vodite računa da su odvodne rupe u donjim rubovima vrata i pragovima odčepjene i čiste.

Kukci, katran, smola, ptičji izmet, industrijsko zagađenje i slični nanosi mogu oštetiti lak Vašeg vozila ako nisu odmah uklonjeni.

Čak i brzo pranje s običnom vodom može da neće u cijelosti ukloniti sve te nanose.

Blagi sapun, siguran za korištenje na lakiranim površinama, može se upotrijebiti.

Nakon pranja, temeljito isperite vozilo s mlakom ili hladnom vodom. Nemojte dopustiti sušenje sapuna na laku.

#### OPASKA

- Nemojte koristiti jak sapun, kemijske deterdžente ili vruću vodu i nemojte prati vozilo na izravnoj sunčevoj svjetlosti ili kad je karoserija vozila topla.

- Budite oprezni kad perete bočne prozore Vašeg vozila.

Osobito s vodom pod visokim pritiskom, jer voda može procuriti kroz prozore i namočiti unutrašnjost.

- Kako biste spriječili oštećenje plastičnih dijelova i svjetala, nemojte prati s kemijskim otapalima ili jakim deterdžentima.



#### UPOZORENJE

##### Mokre kočnice

Nakon pranja vozila, testirajte kočnice tijekom spore vožnje kako biste ustanovili je li voda utjecala na njih. Ako su performanse kočenja narušene, osušite kočnice tako da ih lagano primijenite dok održavate sporu brzinu kretanja.

### Korištenje visokotlačnih perača

- Ako koristite visokotlačne perače, održavajte dovoljan razmak od mlaznice do auta. Voda pod previsokim tlakom može oštetiti lak ili prodrijeti u unutrašnjost komponenti i izazvati štetu.
- Nikad nemojte usmjeriti visokotlačni mlaz izravno u kameru, senzore ili njihovu najbližu okolinu. Tlačni udar vode može oštetiti uređaje i izazvati neispravan rad.
- Nikad nemojte usmjeriti visokotlačni mlaz izravno u manžete i plastične ili gumene poklopce konektora jer ih tlak vode može oštetiti.

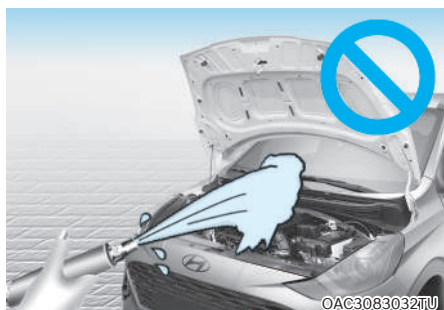

### OPASKA

- **Pranje motornog prostora vodom, uključujući vodu pod visokim pritiskom, može uzrokovati kvar električnih vodova smještenih u motornom prostoru.**
- **Nikada nemojte dopustiti da voda ili druge tekućine dođu u kontakt s električnim/elektroničkim komponentama i otvorom za zrak unutar vozila jer može doći do oštećenja.**

### OPASKA

#### Vozila koja imaju mat lak (ako je u opremi)

Vozila s mat lakom ne smiju koristiti usluge automatskih autopraonica s rotirajućim četkama jer one mogu oštetiti završni sloj vozila. Parni čistač koji pere vozilo pri visokim temperaturama može imati za posljedicu prijanjanje ulja i za sobom ostaviti mrlje koje je vrlo teško ili nemoguće ukloniti.

Koristite samo meku krpu (od mikrofibre ili spužvu) za pranje vozila i posušite ga pomoću krpe od mikrofibre. Kad vozilo perete ručno, ne smijete koristiti šampon koji za sobom ostavlja sloj voska. Ako je vozilo jako prljavo (pokriveno pijeskom, prašinom, prljavštinom i sl.) isperite površinu prvo čistom vodom, a tek potom ju operite.

#### Vosak

Dobar sloj voska je zaštitni sloj između laka i prljavštine. Lak tretiran voskom će dodatno zaštititi vaše vozilo.

Nanesite vosak na vozilo kad se voda na laku prestane formirati u kapljicama.

Uvijek operite i osušite vozilo prije nanošenja voska. Koristite kvalitetni vosak u tekućini ili pasti i slijedite upute proizvođača. Vosak nanesite na sve metalne dijelove kako biste ih zaštitili i održali sjaj.

Uklanjanje ulja, katrana i sličnih materijala sredstvom za uklanjanje točkica će obično ukloniti vosak s laka. Vodite računa da na ta područja ponovno nanesete vosak, čak i ako to još nije potrebno učiniti na ostatku vozila.

**OPASKA**

- **Brisanje prašine ili prljavštine s karoserije suhom krpom ogrebat će lak.**
- **Nemojte koristiti čeličnu vunu, abrazivna sredstva, ili jake deterdžente koje sadrže visoko alkalna ili jetka sredstva na kromiranim ili aluminij-skim dijelovima. To može rezultirati oštećenjem zaštitnog sloja i uzrokovati gubitak boje ili propadanje laka.**

**OPASKA****Vozila koja imaju mat lak (ako je u opremi)**

Nemojte koristiti nikakvu zaštitu koja se nanosi poliranjem poput deterdženta, grubog sredstva za čišćenje ili polir paste. U slučaju da vosak dospije na lak, odmah ga uklonite silikonskim sredstvom za odstranjivanje. Ako na lak dospije bitumen ili smola, odmah ih uklonite sredstvom za uklanjanje smole. Budite osobito oprezni tijekom čišćenja kako ne bi prejako pritisnuli sredstvo na lak.

**Popravak oštećenja laka**

Duboke ogrebotine ili rupe od kamenčića u laku moraju se brzo popraviti. Izložena limarija će brzo hrđati i može se razviti u velik trošak popravka.

**OPASKA**

**Ako je Vaše vozilo oštećeno i zahtijeva bilo kakav popravak ili zamjenu limarije, vodite računa da limar nanese anti-korozivne materijale na popravljene ili zamijenjene dijelove.**

**OPASKA****Vozila s mat završnim lakom (ako je u opremi)**

Popravak samo oštećenog mjesta je u slučaju vozila s mat lakom nemoguć. Potrebno je lakiranje cijelog dijela karoserije. Ako je vozilo s mat završnim lakom oštećeno i potrebno je lakiranje, preporučujemo da se obratite ovlaštenom HYUNDAI servisu. Budite iznimno oprezni kod takvog vozila, jer je kasniji popravak oštećenja tako da se postigne tvornička kvaliteta izgleda vrlo težak.

### Održavanje limarije

- Kako biste uklonili katran s ceste i kukce, koristite sredstvo za uklanjanje katrana, a ne strugalicu ili drugi oštri predmet.
- Kako biste zaštitili limariju od korozije, nanosite sloj voska ili sredstvo za zaštitu kroma i utrljajte do visokog sjaja.
- Tijekom zimskog vremena ili u obalnim područjima, prekrijte dijelove limarije s debljim slojem voska ili sredstva za zaštitu. Ako je potrebno, prekrijte dijelove limarije nekorozivnim petrolejskim gelom ili drugim zaštitnim sredstvom.

### Održavanje podnice

Korozivni materijali korišteni za uklanjanje leda i snijega i prašine mogu se nakupiti na podnici (podvozju). Ako se ti materijali ne uklone, može doći do ubrzanog hrđanja na dijelovima podvozja poput vodova za gorivo, okvira, kartera i ispušnog sustava, iako su tretirani zaštitom od hrđanja.

Temeljito isperite podnicu vozila i blatobrane s mlakom ili hladnom vodom jedanput mjesečno, nakon vožnje izvan ceste i na kraju svake zime. Posvetite posebnu pažnju tim područjima jer je teško vidjeti svu prljavštinu i blato. Namakanje prljavštine s ceste bez njezina uklanjanja će učiniti više štete nego koristi. Donji rubovi vrata, pragovi i dijelovi okvira imaju odvodne rupe koje ne smiju biti začepljene prljavštinom; zarobljena voda u ovim područjima može uzrokovati hrđanje.



### UPOZORENJE

**Nakon pranja vozila, testirajte kočnice tijekom spore vožnje kako biste ustanovili je li voda utjecala na njih. Ako su performanse kočenja narušene, osušite kočnice tako da ih lagano primijenite dok održavate sporu brzinu kretanja.**

### Održavanje aluminijskih kotača

Aluminijski kotači su premazani prozirnim zaštitnim sredstvom.

### OPASKA

- **Nemojte koristiti bilo kakvo abrazivno sredstvo za čišćenje, smjesu za poliranje, otapalo, ili žičane četke na aluminijskim kotačima. Mogu ogrebat i oštetiti površinu.**
- **Očistite kotač kad se ohladio.**
- **Koristite samo blagi sapun ili neutralni deterdžent i temeljito isperite vodom. Također, vodite računa da očistite kotače nakon vožnje poslojnim cestama. To pomaže sprečavanju hrđanja.**
- **Izbjegavajte pranje kotača s četkama automatskih autopraonica.**
- **Nemojte koristiti bilo kakav alkalni ili kiselinski deterdžent. To može oštetiti i korodirati aluminijske kotače premazane prozirnim zaštitnim sredstvom.**

## **Zaštita od korozije**

### **Zaštita Vašeg vozila od korozije**

Korištenjem najnaprednijih metoda dizajna i konstrukcije za borbu protiv korozije, proizvodimo vozila najviše kvalitete. Međutim, to je samo dio posla. Za postizanje dugoročne otpornosti koroziji, koje Vaše vozilo može ostvariti, vlasnikova suradnja i pomoć također su potrebni.

### **Česti uzroci korozije**

Najčešći uzroci korozije na Vašem automobilu su:

- Sol na cesti, prljavština i vlaga koji se nakupljaju ispod automobila.
- Uklanjanje laka ili zaštitnih slojeva kamenčićima, šljunkom, struganjem ili manjim ogrebotinama i udarcima koji nezaštićeni lim ostavljaju izložen koroziji.

### **Područja izložena izrazitoj koroziji**

Ako živite u području gdje je Vaš automobil redovno izložen korozivnim materijalima, zaštita od korozije je naročito važna. Neki od čestih uzroka ubrzane korozije su sol na cesti, kemikalije za kontrolu prašine, morski zrak i industrijsko zagađenje.

### **Vlaga potiče koroziju**

Vlaga stvara uvjete u kojima najvjerojatnije dolazi do korozije. Primjerice, korozija je ubrzana visokom razinom vlage, naročito kad su temperature netom iznad zamrzavanja. U takvim uvjetima, korozivni materijal je u kontaktu s površinama automobila zadržan vlagom koja sporo isparava.

Blato je posebno korozivno jer se sporo suši i zadržava vlagu u kontaktu s vozilom. Iako se blato čini suhim, još uvijek može zadržati vlagu i potaknuti koroziju.

Visoke temperature također mogu ubrzati koroziju dijelova koji nisu pravilno prozračeni kako bi se vlaga raspršila. Zbog svih navedenih razloga, naročito je važno održati Vaš automobil čistim i bez blata ili nakupina drugih materijala. To se ne odnosi samo na vidljive površine, nego naročito na podnicu (podvozje) automobila.

### **Za pomoć u sprečavanju korozije**

Možete pomoći u sprečavanju početka korozije pridržavanjem sljedećeg:

### *Držite Vaš automobil čistim*

Najbolji način za sprečavanje korozije jest da držite Vaš automobil čistim i bez korozivnih materijala. Pažnja podnici automobila je naročito važna.

- Ako živite u području izloženom izrazitoj koroziji - gdje se koristi sol za ceste, blizu mora, područja s industrijskim zagađenjem, kiselim kišama, itd. - trebali biste pridati dodatnu pažnju sprečavanju korozije. Tijekom zime isperite podnicu Vašeg automobila barem jedanput mjesečno i obavezno temeljito očistite podnicu nakon zime.
- Kad čistite ispod automobila, posebnu pažnju pridajte komponentama ispod blatobrana i drugim skrivenim područjima. Temeljito očistite, jer samo navlaživanje nakupljenog blata, umjesto ispiranja, ubrzat će koroziju, a ne spriječiti. Voda pod visokim pritiskom i para su naročito učinkoviti kod uklanjanja nakupljenog blata i korozivnih materijala.
- Kad čistite donje strane vrata, pragove i dijelove okvira, vodite računa da su odvodne rupe otvorene tako da vlaga ima kamo pobjeći, odnosno da neće biti zarobljena unutra i ubrzati koroziju.

### *Držite Vašu garažu suhom*

Nemojte parkirati Vaš automobil u vlažnoj, slabo prozračenoj garaži. To stvara povoljno okruženje za koroziju. To posebno vrijedi ako perete Vaš automobil u garaži ili ga uvezete u garažu dok je još mokar ili prekriven snijegom, ledom ili blatom. Čak i grijana garaža može pridonijeti koroziji osim ako je dobro prozračena tako da je vlaga raspršena.

### *Držite lak u dobrom stanju*

Ogrebotine ili rupice u laku trebaju biti prekrivene sredstvom za popravak laka što je prije moguće za sprečavanje mogućnosti korozije. Ako je goli lim vidljiv, preporučljiva je pažnja stručnog limara.

Ptičji izmet : Ptičji izmet je izrazito korozivan i može oštetiti lakirane površine za samo nekoliko sati. Uvijek uklonite ptičji izmet što je prije moguće.

### *Nemojte zanemariti unutrašnjost*

Vlaga se može nakupiti ispod tepiha i tapeciranja te uzrokovati koroziju. Provjerite povremeno ispod tepiha kako biste bili sigurni da je tapeciranje suh. Budite pažljivi ako prevozite gnojiva, sredstva za čišćenje ili kemikalije u automobilu.

Takva bi sredstva trebala biti u odgovarajućim spremnicima i svako prolijevanje ili curenje treba biti očišćeno, isprano čistom vodom i temeljito osušeno.

## Njega unutrašnjosti

### **OPĆENITI OPREZ ZA UNUTRAŠNOST**

Spriječite da kemikalije poput parfema, kozmetičkog ulja, kreme za sunčanje, sredstva za čišćenje ruku i osvježivača zraka dođu u kontakt s dijelovima unutrašnjosti jer mogu uzrokovati oštećenje ili gubitak boje. Ako dođu u kontakt s dijelovima unutrašnjosti, odmah ih obrišite. Pogledajte sljedeće upute za pravilan način čišćenja materijala unutrašnjosti.

#### **OPASKA**

**Nikada nemojte dopustiti da voda ili druge tekućine dođu u kontakt s električnim/elektroničkim komponentama unutar vozila jer ih to može oštetiti.**

#### **OPASKA**

Kod čišćenja kožnih proizvoda (upravljajući obruč, sjedala itd) koristite neutralne deterdžente ili blage otopine s niskim sadržajem alkohola. Ako se koriste otopine s velikim udjelom alkohola ili kiselj/alkalni deterdženti, može se dogoditi diskoloracija kože ili oštećenje njezine površine.

## Čišćenje presvlaka i obloga unutrašnjosti

### **Plastika (ako je u opremi)**

Uklonite prašinu i prljavštinu s plastika s metlicom ili usisavačem. Očistite plastične površine sredstvima za čišćenje unutrašnjosti.

### **Tkanina (ako je u opremi)**

Uklonite prašinu i prljavštinu s tkanina s metlicom ili usisavačem. Očistite otopinom s blagim sapunom preporučenom za presvlake ili tepihe. Odmah uklonite svježe mrlje sredstvom za čišćenje tkanina. Ako se svježe mrlje odmah ne očiste, tkanina se može zaprljati, a boja izbledjeti. Također, vatrootporna svojstva mogu biti umanjena ako materijal nije pravilno održavan.

#### **OPASKA**

**Korištenje bilo čega osim preporučenih sredstava za čišćenje i procedura može utjecati na izgled i vatrootporna svojstva tkanine.**

### Koža (ako je dio opreme)

- Svojstva kožnih presvlaka sjedala
  - Koža je životinjskog podrijetla te je posebno tretirana kako bi bila pogodna za korištenje. Kako se radi o prirodnom proizvodu, svaki se dio razlikuje po debljini i gustoći. Nabori se mogu pojaviti kao prirodna posljedica rastezanja i stiskanja u ovisnosti o temperaturi i vlazi.
  - Sjedalo je presvučeno napetim materijalom u svrhu poboljšanja udobnosti.
  - Dijelovi koji su u dodiru s tijelom su zaobljeni, a bočni dijelovi su izdignuti kako bi bolje obujmili tijelo za dodatnu udobnost i stabilnost.
  - Nabori se mogu pojaviti tijekom korištenja. To nije nedostatak u proizvodnji.
- Njega kožnih sjedala
  - Redovito usisavajte kako biste uklonili prašinu i pijesak sa sjedala. To će spriječiti brušenje kože tj. njezino oštećivanje i zadržati njenu kvalitetu kao i prvog dana.
  - Presvlake od prirodne kože često brišite suhom ili mekom krpom.
  - Korištenje kvalitetnih sredstava za zaštitu kože može spriječiti istrošenje i zadržati izvornu boju. Dobro proučite upute za korištenje i posavjetujte se sa stručnjakom prije korištenja sredstava za njegu i zaštitu kože.
  - Kožne presvlake svijetle boje (bež, bijela kava) lako se zaprljaju i mrlje se lako uoče. Redovito čistite sjedala.
  - Izbjegavajte brisanje mekom krpom. To može izazvati pucanje kože.



### OPREZ

- **Nabori ili izbljedjela mjesta koja su se pojavila prirodno tijekom korištenja nisu pokrivena jamstvom i ne mogu biti predmet prigovora.**
- **Remeni s metalnim dodacima, patentni zatvarači ili ključevi u stražnjem džepu mogu oštetiti materijal.**
- **Pazite da ne smočite sjedalo. Vlaga može promijeniti izgled prirodne kože.**
- **Traperice ili odjeća koja je umjetno izblijeđena mogu utjecati na izgled materijala presvlake sjedala.**

- Čišćenje kožnih sjedala
  - Odmah uklonite sva zaprljanja. Držite se ovih naputaka za njihovo uklanjanje.
  - Kozmetički proizvodi (krema za sunčanje i sl.)  
Odgovarajuće sredstvo za čišćenje nanosite na krpu i potom pomoću nje očistite zaprljano mjesto. Obrišite ostatke mokrom krpom i potom odmah posušite kožu suhom krpom.
  - Pića (kava, sokovi i sl.)  
Malo neutralnog deterdženta nanosite i obrišite. Ponavljajte dok zaprljanja ne nestanu.
  - Ulje  
Odmah upijte ulje upijajućom krpom i očistite sredstvom za uklanjanje mrlja (samo za prirodnu kožu).
  - Žvakaća guma  
Otvrdnite žvakaću gumu pomoću kockice leda i postupno uklonite.

### **Čišćenje tkanja rameno/krilnog pojasa**

Očistite tkanje pojasa bilo kojom otopinom s blagim sapunom preporučenom za čišćenje presvlaka ili tepiha. Slijedite upute proizvođača sapuna. Nemojte izbijeliti ili bojati tkanje jer ga to može oslabiti.

### **Čišćenje prozora u unutrašnjosti**

Ako unutarnje površine stakala u vozilu postanu zamagljene (tj. prekrivene uljnim, masnim ili voštanim slojem), trebaju se očistiti sredstvom za čišćenje stakla. Slijedite upute na spremniku sredstva za čišćenje stakla.

### **OPASKA**

**Nemojte strugati ili grebati unutrašnjost stražnjeg prozora. To može rezultirati oštećenjem mreže odmrzivača stražnjeg prozora.**

# SUSTAV KONTROLE EMISIJE

Sustav kontrole emisije Vašeg vozila je pokriveno pisanim ograničenim jamstvom. Molimo da pogledate informacije o jamstvu u servisnoj putovnici Vašeg vozila.

Vaše vozilo je opremljeno sustavom kontrole emisije kako bi udovoljio svim propisima o emisiji.

Postoje sljedeća tri sustava kontrole emisije.

- (1) Sustav povrata uljnih para u motor
- (2) Sustav kontrole isparavanja goriva
- (3) Sustav kontrole emisije ispušnih plinova

Kako bi se osiguralo pravilno funkcioniranje sustava kontrole emisije, preporučuje se da Vaše vozilo pregledava i održava ovlašteni HYUNDAI trgovac u skladu s rasporedom održavanja u ovom priručniku.

### **OPASKA**

**Za test inspekcije i održavanja (s elektronskom kontrolom stabilnosti (ESC))**

- **Kako biste spriječili nepravilno paljenje tijekom testiranja na dinamometru, isključite elektronsku kontrolu stabilnosti (ESC) pritiskanjem ESC prekidača.**
- **Nakon završetka testiranja na dinamometru, uključite ESC ponovnim pritiskanjem ESC prekidača.**

## 1. Sustav povrata uljnih para u motor

Sustav pozitivnog prozračivanja kućišta radilice se koristi za sprečavanje emitiranja zagađenja uzrokovanog slobodnim istjecanjem neizgorenih plinova i uljnih para. Taj sustav kroz crijevo usisa zraka opskrbljuje kućište radilice svježim filtriranim zrakom. Unutar kućišta radilice, svježi zrak se miješa s neizgorenim plinovima, koji zatim prolaze kroz PCV ventil u usisni sustav.

## 2. Sustav kontrole isparavanja goriva

Sustav kontrole isparavanja goriva je osmišljen za sprečavanje ispuštanja para goriva u okoliš.

### **Kanistar**

Pare goriva stvorene unutar spremnika za gorivo su upijene i spremljene u pripadajućem kanistru. Kad motor radi, pare goriva upijene u kanistru uvučene su u kompenzacijsku posudu kroz solenoidni ventil za kontrolu para goriva.

### **Solenoidni ventil za kontrolu para goriva (PCSV)**

Solenoidnim ventilom za kontrolu para goriva upravlja kontrolni modul motora (ECM); kad je temperatura rashladne tekućine motora niska tijekom rada u praznom hodu, PCSV se zatvara kako ispareno gorivo ne bi ušlo u motor. Nakon što se motor zagrije tijekom normalne vožnje, PCSV se otvara kako bi ispareno gorivo usisao u motor.

### **3. Sustav kontrole emisije ispušnih plinova**

Sustav kontrole emisije ispušnih plinova je vrlo učinkoviti sustav koji nadzire emisije ispušnih plinova dok održava dobre performanse vozila.

#### **Mjere opreza ispušnih plinova motora (ugljični monoksid)**

- Ugljični monoksid može biti prisutan u drugim ispušnim plinovima. Stoga, ako osjetite miris bilo kakvih ispušnih plinova unutar Vašeg vozila, odmah dajte pregledati i popraviti vozilo. Ako ikad posumnjate da ispušni plinovi ulaze u Vaše vozilo, vozite ga samo sa svim prozorima spuštenima do kraja. Neka Vaše vozilo bude odmah pregledano i popravljeno.



### **UPOZORENJE**

**Ispušni plinovi motora sadrže ugljični monoksid (CO). Iako bez boje i mirisa, opasan je i može biti smrtonosan ako se udahne. Slijedite sljedeće upute kako biste izbjegli trovanje ugljičnim monoksidom.**

- Nemojte pokretati motor u skućenim ili zatvorenim područjima (poput garaža) dulje nego što je potrebno za pomicanje vozila u ili van tog područja.
- Kad je vozilo određeno vrijeme zaustavljeno u otvorenom području dok motor radi, prilagodite ventilacijski sustav (po potrebi) kako biste unijeli vanjski zrak u vozilo.
- Nikada nemojte sjediti u parkiranom ili zaustavljenom vozilu dulje vrijeme dok motor radi.
- Kad se motor ugasi ili se ne može pokrenuti, prekomjerni pokušaji ponovnog pokretanja motora mogu uzrokovati oštećenje sustava kontrole emisije.

## Mjere opreza katalizatora



### UPOZORENJE

- **Vrući ispušni sustav može zapaliti zapaljive predmete ispod Vašeg vozila. Nemojte parkirati, čekati dok motor radi, ili voziti preko ili u blizini zapaljivih predmeta, poput suhe trave, papira, lišća, itd.**
- **Ispušni sustav i sustav katalizatora su vrlo vrući dok motor radi ili odmah nakon što je motor ugašen. Držite se dalje od ispušnog sustava i katalizatora kako se ne biste opekli**

**Također, nemojte ukloniti toplinsku zaštitu oko ispušnog sustava, nemojte prekriti dno vozila ili nemojte prekriti vozilo zbog kontrole korozije. To može stvoriti rizik od požara u pojedinim uvjetima.**

Vaše vozilo je opremljeno uređajem za kontrolu emisije - katalizatorom.

Stoga, sljedeće mjere opreza se moraju poštivati:

- Vodite računa da gorivo u Vašem vozilu nadopunjujete samo bezolovnim gorivom (za benzinske motore).
- Nemojte koristiti vozilo kad postoje znakovi kvara motora, poput stanke zapaljenja ili primjetnog gubitka performansi.
- Nemojte zloupotrebjavati ili zlostavljati motor. Primjeri zloupotrebavanja su klizanje s ugašenim motorom i spuštanje nizbrdo u brzini s ugašenim paljenjem.
- Nemojte vrtjeti motor na visokim okretajima dulje vrijeme (5 minuta ili više).
- Nemojte mijenjati bilo koji dio motora ili sustava kontrole emisije.
- Preporučujemo da sustav pregleda ovlašteni HYUNDAI trgovac.
- Izbjegavajte vožnju s ekstremno niskom razinom goriva. Ostajanje bez goriva može uzrokovati nepravilno izgaranje i oštećenje katalizatora.

Nepriдрžavanje ovih mjera opreza može rezultirati oštećenjem katalizatora i Vašeg vozila.

Osim toga, takvi postupci mogu poništiti Vaša jamstva.

### ***Benzinski filter čestica (GPF) (ako je u opremi)***

Drugim riječima, aktivno sagorijevanje sustava kontrole emisije i visoke temperature ispušnih plinova uzrokovane normalnim/visokim uvjetima vožnje spaljuju i uklanjaju nakupljenu čađu.

Međutim, ako se vozilo nastavlja voziti učestalo kratkim relacijama ili je dulje vrijeme voženo pri niskim brzinama, nakupljena čađa možda neće biti automatski uklonjena zbog niskih temperatura ispušnih plinova.

Kad se nakupi više od određene količine čađe, svjetlo GPF indikatora kvara (🚨) trepće.

Kad svjetlo GPF indikatora kvara trepće, možda prestane treptati ako vozite vozilo pri više od 80 km/h ili u stupnju prijenosa višem od drugog s 1500 do 40000 okretaja određeno vrijeme (oko 30 minuta).

Ako svjetlo indikatora kvara nastavlja treptati ili poruka upozorenja "Check exhaust system" svijetli unatoč proceduri, molimo Vas da posjetite ovlaštenog HYUNDAI trgovca i provjerite GPF sustav.

Ako nastavite voziti sa svjetlom indikatora kvara koje trepće dulje vrijeme, GPF sustav se može oštetiti i potrošnja goriva povećati.



### **UPOZORENJE**

#### **Benzinsko gorivo (ako je GPF u opremi)**

**Preporučuje se korištenje propisanog automobilskog benzinskog goriva u benzinskim vozilima opremljenima GPF sustavom.**

**Ako koristite gorivo koje sadrži neodređene aditive, to može uzrokovati oštećenje GPF sustava i može izazvati probleme s ispušnim sustavom.**



# Indeks

---

## A

<b>AKO IMATE PRAZNU GUMU (AKO JE REZERVNI KOTAČ U OPREMI) .....</b>	<b>8-16</b>
Dizalica i alati .....	8-16
Promjena guma .....	8-17
Korištenje smanjene rezervne gume (ako je u opremi) .....	8-19
Oznaka dizalice .....	8-21
EC izjava o sukladnosti dizalice .....	8-22
Izjava o sukladnosti dizalice za Ujedinjeno Kraljevstvo .....	8-24
<b>AKO IMATE PRAZNU GUMU (SA SETOM ZA POPRAVAK GUME)</b>	
<b>(AKO JE U OPREMI) .....</b>	<b>8-25</b>
Uvod .....	8-25
Napomene o sigurnom korištenju seta za popravak gume .....	8-26
Komponente seta za popravak gume .....	8-27
Korištenje seta za popravak gume (TMK) .....	8-28
Raspodjela brtvila .....	8-30
Provjera tlaka zraka u gumama .....	8-30
<b>AKO SE MOTOR PREGRIJE .....</b>	<b>8-9</b>
<b>AKO SE MOTOR NEĆE POKRENUTI .....</b>	<b>8-5</b>
Ako se motor ne okreće ili se okreće polako .....	8-5
Ako se motor okreće normalno, ali se ne pokreće .....	8-5
<b>AKUMULATOR .....</b>	<b>9-41</b>
Za najbolji rad akumulatora .....	9-41
Oznaka kapaciteta akumulatora .....	9-43
Dopunjavanje akumulatora .....	9-44
Posudba struje .....	9-45
Resetiranje stavki .....	9-45
<b>AUDIO (BEZ ZASLONA OSJETLJIVOG NA DODIR) .....</b>	<b>5-94</b>
Izgled sustava – kontrolna ploča .....	5-94
Izvedba sustava – daljinske komande na upravljaču .....	5-98
Uključivanje / isključivanje sustava .....	5-100
Uključivanje / isključivanje zaslona .....	5-101
Upoznavanje s osnovnim funkcijama .....	5-101
Odabir stavke .....	5-101
Podešavanje postavki .....	5-101
<b>AUTOMATIZIRANI RUČNI MJENJAČ (AMT) (AKO JE U OPREMI) .....</b>	<b>6-17</b>
Rad AMT mjenjača .....	6-18
Značajke AMT mjenjača .....	6-18
Naljepnica s uputama za AMT mjenjač .....	6-19
Uvjeti korištenja ručice mjenjača .....	6-20
Indikator upozorenja AMT mjenjača .....	6-21
Svjetlo upozorenja AMT mjenjača .....	6-21
LCD zaslon poruke upozorenja temperature mjenjača .....	6-22
AMT poruka upozorenja .....	6-22

Položaji AMT mjenjača .....	6-25
R (hod unazad) .....	6-25
N (prazan hod) .....	6-25
D (vožnja) .....	6-25
Ručni mod .....	6-27
Parkiranje .....	6-28
Dobre vozačke navike .....	6-28

## B

<b>BLUETOOTH (AKO JE U OPREMI) .....</b>	<b>5-110</b>
Uparivanje Bluetooth uređaja .....	5-111
Spajanje uparenog uređaja .....	5-112
Odspajanje uređaja .....	5-112
Brisanje uparenih uređaja .....	5-112
Korištenje Bluetooth Audio uređaja .....	5-113
Pauziranje/nastavak reprodukcije .....	5-114
Ponovljena reprodukcija trenutne skladbe .....	5-114
Nasumična reprodukcija .....	5-114
Korištenje Bluetooth mobitela .....	5-115
Uspostava poziva .....	5-116
Odgovaranje na pozive .....	5-118
Korištenje opcija tijekom poziva .....	5-119
<b>BRAVE VRATA .....</b>	<b>5-14</b>
Korištenje brava vrata izvan vozila .....	5-14
Mehanički ključ .....	5-14
Odašiljač .....	5-15
Smart ključ .....	5-15
Korištenje brava iz vozila .....	5-16
Pomoću unutarnje kvake .....	5-16
S centralnim prekidačem za zaključavanje/otključavanje vrata .....	5-16
Automatsko otključavanje/zaključavanje vrata .....	5-17
Sustav otključavanja vrata nakon udarca (ako je u opremi) .....	5-17
Sustav zaključavanja vrata očitavanjem brzine (ako je u opremi) .....	5-17
Dječja zaštitna brava stražnjih vrata (ako je u opremi) .....	5-18
Zaključavanje stražnjih vrata u slučaju nezgode .....	5-18
<b>BRISAČI I PERAČI .....</b>	<b>5-49</b>
Brisači vjetrobranskog stakla .....	5-49
Perači vjetrobranskog stakla .....	5-50
Prekidač brisača i perača stražnjeg stakla (ako je u opremi) .....	5-50
Automatski stražnji brisač .....	5-51
<b>BROJ MOTORA .....</b>	<b>2-25</b>

<b>D</b>	
<b>DIMENZIJE .....</b>	<b>2-17</b>
<b>F</b>	
<b>FILTAR ZRAKA.....</b>	<b>9-34</b>
Zamjena filtra.....	9-34
Tip A.....	9-34
Tip B.....	9-35
<b>FILTAR ZRAKA KLIMA-UREĐAJA .....</b>	<b>9-37</b>
Pregled filtra.....	9-37
Zamjena filtra.....	9-37
<b>FUNKCIJA INTELIGENTNOG OGRANIČENJA BRZINE (ISLA) (AKO JE U OPREMI)..</b>	<b>7-26</b>
Senzori .....	7-26
<b>G</b>	
<b>GUME I KOTAČI.....</b>	<b>2-19</b>
<b>GUME I KOTAČI .....</b>	<b>9-46</b>
Njega guma .....	9-46
Preporučeni tlak zraka hladnih guma.....	9-47
Provjeravanje tlaka zraka u gumama .....	9-47
Kako provjeriti .....	9-47
Rotacija guma .....	9-48
Geometrija kotača i balans guma .....	9-49
Zamjena gume.....	9-49
Zamjena smanjene rezervne gume (ako je u opremi) .....	9-50
Zamjena kotača .....	9-51
Trakcija guma .....	9-51
Održavanje guma .....	9-51
Oznake na bočnici gume .....	9-51
1. Ime proizvođača ili marke.....	9-51
2. Oznaka dimenzija gume .....	9-51
3. Provjera životnog vijeka gume (TIN : identifikacijski broj gume) .....	9-52
4. Sastav i materijal slojeva gume .....	9-52
5. Maksimalan dopušteni tlak napuhavanja.....	9-53
6. Indeks maksimalne nosivosti .....	9-53
7. Ocjene kvalitete gume .....	9-53
Guma niskog poprečnog presjeka (profila) .....	9-54

**H**

<b>HYUNDAI MOTOR COMPANY .....</b>	<b>1-2</b>
------------------------------------	------------

**I**

<b>IDENTIFIKACIJSKI BROJ VOZILA (VIN) .....</b>	<b>2-24</b>
<b>INDEKS NOSIVOSTI I BRZINE GUMA.....</b>	<b>2-20</b>
<b>INFORMACIJE DISTRIBUTERA ZA EU REGULATIVU O BATERIJAMA (EU 2023/1542).....</b>	<b>2-27</b>
Podaci o proizvođaču - SLI baterije .....	2-27
Podaci o proizvođaču - Daljinski upravljač (ako je u opremi).....	2-28
Podaci o proizvođaču - Smart ključ .....	2-28
(ako je u opremi).....	2-28
Podaci o proizvođaču - eCall sustava (ako je u opremi) .....	2-29
<b>INFORMACIJE O STATUSU SUSTAVA .....</b>	<b>5-121</b>
Bluetooth .....	5-121
Snaga signala.....	5-121
<b>INFOTAINMENT SUSTAV.....</b>	<b>5-87</b>
USB ulaz.....	5-87
Antena .....	5-87
Audio daljinsko upravljanje (ako je u opremi) .....	5-88
Audio / Video / Navigacijski sustav.....	5-89
Bluetooth® bežična tehnologija handsfree (ako je u opremi) .....	5-90
Funkcioniranje radija vozila .....	5-90
FM prijem.....	5-90
AM (MW, LW) prijem .....	5-91
FM radio stanica .....	5-91
Korištenje mobilnog telefona ili dvosmjerne radio postaje .....	5-93
<b>INSTRUMENT PLOČA .....</b>	<b>4-2</b>
Kontrole instrument ploče.....	4-3
Mjerači .....	4-3
Brzinomjer .....	4-3
Brojač okretaja .....	4-3
Mjerač temperature rashladne tekućine .....	4-4
Mjerač količine goriva.....	4-5
Vanjska temperatura.....	4-5
Mjerač prevaljene udaljenosti .....	4-6
Udaljenost do pražnjenja spremnika .....	4-6
Indikator mjenjača .....	4-7
Indikator automatiziranog ručnog mjenjača (ako je u opremi) .....	4-7
Indikator ručnog mjenjača (ako je u opremi) .....	4-8

Svjetla upozorenja i indikatori .....	4-8
Svjetlo upozorenja zračnog jastuka .....	4-8
Svjetlo upozorenja sigurnosnog pojasa.....	4-8
Upozorenje parkirne kočnice i kočione tekućine.....	4-9
Svjetlo upozorenja sustava protiv blokiranja kočnica (ABS) .....	4-10
Svjetlo upozorenja sustava za elektroničku raspodjelu sile kočenja (EBD).....	4-10
Svjetlo upozorenja sustava MDPS (elektronički servo upravljač) .....	4-11
Lampica indikatora kvara (MIL) (svjetlo provjere motora) .....	4-11
Upozorenje sustava punjenja .....	4-12
Upozorenje tlaka motornog ulja.....	4-12
Upozorenje razine ulja u motoru (ako je dio opreme).....	4-13
Upozorenje niske razine goriva .....	4-14
Glavno svjetlo upozorenja (Master Warning Light).....	4-14
Svjetlo upozorenja niskog tlaka u gumama.....	4-15
Svjetlo upozorenja ispušnog sustava (GPF) (Benzinski motor, ako je u opremi) .....	4-15
Indikator ESC (elektronička kontrola stabilnosti).....	4-16
Indikator ESC OFF .....	4-16
Indikator Auto Stop (ako je u opremi).....	4-16
Indikator imobilizatora (bez sustava smart ključa) .....	4-17
Indikator imobilizatora (sa sustavom smart ključa).....	4-17
Svjetla indikatora pokazivača smjera.....	4-18
Svjetlo indikatora kratkih svjetala (ako je u opremi) .....	4-18
Indikator dugih svjetala .....	4-18
Indikator smart dugih svjetala (HBA, ako su u opremi) .....	4-18
Indikator upaljenih svjetala .....	4-18
Indikator prednjih svjetala za maglu (ako je u opremi).....	4-18
Indikator stražnjih svjetala za maglu (ako je u opremi) .....	4-18
Pritisnite pedalu kočnice (za automatizirani ručni mjenjač).....	4-19
Parkirna kočnica aktivna (za automatizirani ručni mjenjač) .....	4-19
Indikator tempomata (ako je u opremi) .....	4-19
Indikator sustava za ograničenje brzine (ako je u opremi).....	4-19
Svjetlo upozorenja sustava upozorenja na nalet na vozilo ispred (Forward Safety) (ako je dio opreme).....	4-19
Indikator LKA (Lane Keeping Assist, pomoć pri ostanku u traku) (ako je u opremi) ...	4-20
Poruke na LCD zaslonu .....	4-20
Key not in vehicle (ključ nije u vozilu, za smart ključ) .....	4-20
Key not detected (ključ nije otkriven, za smart ključ).....	4-20
Press START button with key (pritisnite START prekidač pomoću ključa, za smart ključ).....	4-20
Low Key Battery (baterija u ključu je slaba, za smart ključ).....	4-20
Press brake pedal to start engine (pritisnite pedalu kočnice za pokretanje motora, smart ključ i automatizirani ručni mjenjač).....	4-21
Press clutch pedal to start engine (pritisnite pedalu spojke za pokretanje motora, smart ključ i ručni mjenjač) .....	4-21
Press START button again (pritisnite Start prekidač još jednom, smart ključ).....	4-21
Shift to N to start engine (prebacite ručicu u N, smart ključ i automatizirani ručni mjenjač).....	4-21

Check BRAKE SWITCH fuse (provjerite osigurač 'BRAKE SWITCH', smart ključ, automatski/DCT mjenjač) .....	4-21
Otvorena vrata, poklopac motora, prtljažnik .....	4-22
Low Tire Pressure (nizak tlak, ako je u opremi) .....	4-22
Heated Steering Wheel turned Off (grijanje upravljača isključeno, ako je u opremi) .....	4-23
Low fuel (upozorenje niske razine goriva) .....	4-23
Low engine oil (upozorenje razine ulja u motoru, ako je u opremi) .....	4-23
Engine has Overheated (motor se pregrijao, ako je u opremi) .....	4-23
Check headlight (provjerite svjetla, ako je u opremi) .....	4-24
Check brake light (provjerite stop svjetla, ako je u opremi) .....	4-24
Provjerite ispušni sustav .....	4-24
<b>ISG (IDLE STOP AND GO) SUSTAV (AKO JE U OPREMI) .....</b>	<b>6-41</b>
Aktivacija ISG sustava .....	6-41
Preduvjeti za aktivaciju .....	6-41
Automatsko zaustavljanje .....	6-42
Auto start .....	6-43
Deaktivacija ISG sustava .....	6-44
Kvar ISG sustava .....	6-44
Deaktivacija senzora akumulatora .....	6-45
Preduvjeti za reaktivaciju senzora akumulatora .....	6-45
<b>IZJAVA O SUKLADNOSTI .....</b>	<b>2-27</b>
<b>IZJAVA O SUKLADNOSTI .....</b>	<b>5-124</b>
CE RED za EU .....	5-124

## K

<b>KAKO KORISTITI OVAJ PRIRUČNIK .....</b>	<b>1-3</b>
<b>KLIMA-UREĐAJ .....</b>	<b>2-20</b>
<b>KOČNIČKI SUSTAV .....</b>	<b>6-30</b>
Servo kočnice .....	6-30
Indikator istrošenosti diskova kočnica .....	6-30
Stražnje bubanj kočnice .....	6-31
Parkirna kočnica .....	6-31
Indikator uključene parking kočnice .....	6-32
Sustav protiv blokiranja kotača (ABS) .....	6-32
Korištenje ABS-a .....	6-33
Elektronička kontrola stabilnosti (ESC) .....	6-34
Rad ESC sustava .....	6-35
Indikatori ESC sustava .....	6-36
Korištenje u ESC OFF stanju .....	6-37
Upravljanje stabilnošću vozila (VSM) .....	6-37
Rad VSM sustava .....	6-38

Kontrola pomoći na uzbrdici (HAC) (ako je u opremi).....	6-38
Signal zaustavljanja u nuždi (ESS).....	6-39
Pomoć pri kočenju (BAS).....	6-39
Dobre navike kočenja.....	6-40

## M

<b>MASA VOZILA .....</b>	<b>6-54</b>
Preopterećenje.....	6-54
<b>MEDIA PLEJER .....</b>	<b>5-107</b>
Premotavanje unazad/unaprijed .....	5-108
Ponovljena reprodukcija trenutne skladbe .....	5-109
Reprodukcija iduće/prethodne skladbe.....	5-109
Ponovljena reprodukcija .....	5-109
Nasumična reprodukcija.....	5-109
Pretraga mapa (foldera).....	5-109
<b>METLICE BRISAČA .....</b>	<b>9-39</b>
Pregled metlica.....	9-39
Zamjena metlica .....	9-39
Prednje metlice brisača .....	9-39
Zamjena metlice stražnjeg brisača (ako je u opremi).....	9-40
<b>MODIFIKACIJE VOZILA .....</b>	<b>1-8</b>
<b>MOTORNI PROSTOR .....</b>	<b>9-3</b>
<b>MOTORNI PROSTOR .....</b>	<b>2-14</b>
<b>MOTORNO ULJE .....</b>	<b>9-25</b>
Provjeravanje razine motornog ulja.....	9-25
Mijenjanje motornog ulja i filtra .....	9-26

## N

<b>NJEGA IZGLEDA .....</b>	<b>9-89</b>
Vanjska njega .....	9-89
Općeniti oprez za vanjštinu .....	9-89
Održavanje laka .....	9-89
Popravak oštećenja laka .....	9-91
Održavanje limarije .....	9-92
Održavanje podnice .....	9-92
Održavanje aluminijskih kotača .....	9-92
Zaštita od korozije .....	9-93
Njega unutrašnjosti .....	9-95
Općeniti oprez za unutrašnjost .....	9-95
Čišćenje presvlaka i obloga unutrašnjosti .....	9-95
Čišćenje tkanja rameno/krilnog pojasa.....	9-97
Čišćenje prozora u unutrašnjosti .....	9-97

<b>OBJAŠNJENJE STAVKI RASPOREDA ODRŽAVANJA .....</b>	<b>9-22</b>
Motorno ulje i filter .....	9-22
Pogonsko remenje.....	9-22
Vodovi goriva, crijeva goriva i priključci .....	9-22
Filter goriva (osim Europe).....	9-22
Filter goriva (Europa) .....	9-22
Vodovi goriva, crijeva goriva i priključci .....	9-22
Crijevo za odzračivanje para goriva i čep spremnika za gorivo .....	9-22
Vakuumska crijeva za prozračivanje kartera.....	9-23
Filter zraka .....	9-23
Svjećice (benzinski motor) .....	9-23
Sustav hlađenja .....	9-23
Rashladna tekućina .....	9-23
Ulje ručnog mjenjača (ako je u opremi) .....	9-23
Ulje AMT mjenjača (ako je u opremi) .....	9-24
Crijeva i vodovi kočnica .....	9-24
Kočiona tekućina .....	9-24
Parkirna kočnica.....	9-24
Stražnje bubanj kočnice i obloge (ako su u opremi).....	9-24
Kočione pločice, kliješta i diskovi .....	9-24
Vijci za prihvat ovjesa .....	9-24
Letva volana, spone, manžete, krajnici.....	9-24
Poluosovine i manžete .....	9-24
Rashladno sredstvo/kompresor klimatizacije .....	9-24
<b>OBJAM PRTLJAŽNIKA .....</b>	<b>2-21</b>
<b>ODMRZAVANJE I ODMAGLJIVANJE VJETROBRANA.....</b>	<b>5-72</b>
Sustav automatskog klima-uređaja .....	5-73
Za odmagljivanje vjetrobrana iznutra .....	5-73
Za odmrzavanje vjetrobrana izvana .....	5-73
Odmrzavanje.....	5-74
Odmrzivač stražnjeg prozora .....	5-74
<b>ODRŽAVANJE VLASNIKA .....</b>	<b>9-7</b>
Raspored održavanja vlasnika.....	9-7
Kad stanete napuniti gorivo: .....	9-7
Dok upravljate vozilom: .....	9-8
Barem jednom mjesečno: .....	9-8
Barem dvaput godišnje (npr., svakog proljeća ili jeseni): .....	9-8
Barem jedanput godišnje: .....	9-8
<b>OPREMA ZA SLUČAJ NUŽDE (AKO JE U OPREMI).....</b>	<b>8-36</b>
Aparat za gašenje požara .....	8-36
Prva pomoć .....	8-36
Reflektirajući trokut.....	8-36
Mjerač tlaka u gumama (manometar) (ako je u opremi) .....	8-36

<b>OSIGURAČI .....</b>	<b>9-55</b>
Zamjena osigurača na unutarnjoj ploči .....	9-56
Zamjena osigurača na ploči u motornom prostoru .....	9-57
Glavni osigurač (multi tip).....	9-57
Opis ploče s osiguračima/relejima .....	9-58
Razvodna kutija s vozačke strane .....	9-58
Razvodna kutija osigurača u motornom prostoru .....	9-62
<b>OZNAKA CERTIFIKACIJE VOZILA .....</b>	<b>2-24</b>
<b>OZNAKA KOMPRESORA KLIMA UREĐAJA .....</b>	<b>2-25</b>
<b>OZNAKA SPECIFIKACIJA I TLAKA U GUMAMA .....</b>	<b>2-25</b>
<b>OZNAKA VRSTE GORIVA (AKO JE DIO OPREME) .....</b>	<b>2-26</b>
<b>P</b>	
<b>PAMETNA DUGA SVJETLA (HBA) (AKO JE DIO OPREME) .....</b>	<b>5-46</b>
Senzor (kamera usmjerena prema naprijed).....	5-46
<b>PAN-EUROPSKA ECALL FUNKCIJA (AKO JE U OPREMI) .....</b>	<b>5-120</b>
SOS .....	5-120
SOS Test.....	5-120
USB.....	5-122
Podržani audio formati .....	5-122
Podržani USB uređaji za pohranu.....	5-122
<b>PAN-EUROPSKI ECALL SUSTAV (AKO JE DIO OPREME).....</b>	<b>8-37</b>
Informacije o obradi podataka .....	8-39
Tipovi podataka i njihovi primatelji.....	8-39
Načini obrade podataka .....	8-40
Načini ostvarivanja prava .....	8-41
Pan-Europski eCall sustav .....	8-41
Automatska prijava nezgode.....	8-42
Manualna prijava nezgode .....	8-43
<b>PARKIRNA KOČNICA.....</b>	<b>9-33</b>
<b>POKRETANJE KABLOVIMA (POSUDBA STRUJE) .....</b>	<b>8-6</b>
Postupak pokretanja kablovima .....	8-7
<b>POMOĆ PRI PARKIRANJU UNAZAD (REVERSE PARKING DISTANCE WARNING, PDW) (AKO JE U OPREMI) .....</b>	<b>7-52</b>
Senzor .....	7-52
Postavke Reverse Parking Distance Warning, PDW sustava .....	7-52
Warning Methods .....	7-52
Rad Reverse Parking Distance Warning sustava .....	7-53
Reverse Parking Distance Warning.....	7-53
Neispravnosti i pretpostavke za rad Park Distance Warning sustava .....	7-53
Neispravnosti sustava.....	7-53

Park Distance Warning sustav onemogućen.....	7-54
Ograničenja Forward/Reverse Park Distance Warning sustava .....	7-54
<b>POSEBNI UVJETI VOŽNJE .....</b>	<b>6-46</b>
Opasni uvjeti vožnje .....	6-46
Njihanje vozila .....	6-46
Ugladena vožnja zavojima.....	6-47
Vožnja noću.....	6-47
Vožnja po kiši.....	6-47
Akvaplaning .....	6-48
Vožnja u poplavljenim područjima .....	6-48
Vožnja autocestom .....	6-48
Gume.....	6-48
Gorivo, rashladna tekućina motora i motorno ulje .....	6-48
Pogonski remen.....	6-48
Smanjenje opasnosti od prevrtanja .....	6-49
<b>POVRATAK RABLJENIH VOZILA .....</b>	<b>1-9</b>
<b>PREDGOVOR.....</b>	<b>1-2</b>
<b>PREGLED PREDNJE KONZOLE (LHD IZVEDBA) .....</b>	<b>2-10</b>
<b>PREGLED PREDNJE KONZOLE (RHD IZVEDBA).....</b>	<b>2-12</b>
<b>PREGLED UNUTRAŠNOSTI (LHD IZVEDBA) .....</b>	<b>2-8</b>
<b>PREGLED UNUTRAŠNOSTI (RHD IZVEDBA).....</b>	<b>2-9</b>
<b>PREGLED VANJŠTINE (PREDNJI POGLED) .....</b>	<b>2-2</b>
<b>PREGLED VANJŠTINE (STRAŽNJI POGLED).....</b>	<b>2-4</b>
<b>PREKIDAČ PALJENJA .....</b>	<b>6-6</b>
Položaji ključa (ako je u opremi).....	6-6
Položaj prekidača za paljenje .....	6-7
Pokretanje motora.....	6-8
Start/Stop tipka motora (ako je dio opreme).....	6-9
Položaji Start/Stop tipke motora.....	6-11
Pokretanje motora .....	6-12
<b>PREPORUČENA MAZIVA I KAPACITETI .....</b>	<b>2-22</b>
Preporučeni SAE razredi viskoznosti .....	2-23
<b>PRETINCI .....</b>	<b>5-75</b>
Pretinac središnje konzole.....	5-75
Polica.....	5-76
Pretinac za rukavice .....	5-76
Ograničenja u radu sustava .....	5-48
<b>PRIJE VOŽNJE .....</b>	<b>6-4</b>
Prije ulaska u vozilo.....	6-4
Prije pokretanja .....	6-4
<b>PRIKUPLJANJE PODATAKA O VOZILU I UREĐAJI ZA SNIMANJE PODATAKA O DOGAĐAJIMA.....</b>	<b>1-9</b>

<b>PRISTUP VAŠEM VOZILU .....</b>	<b>5-4</b>
Odašiljač (ako je dio opreme).....	5-4
Zaključavanje.....	5-4
Otključavanje.....	5-4
Otključavanje prtljažnika .....	5-4
Startanje motora .....	5-5
Mehanički ključ .....	5-5
Pretpostavke za rad odašiljača .....	5-6
Zamjena baterije .....	5-7
Smart ključ (ako je dio opreme).....	5-8
Zaključavanje .....	5-8
Otključavanje.....	5-9
Otvaranje poklopca prtljažnika .....	5-10
Startanje motora .....	5-10
Mehanički ključ .....	5-11
Gubitak smart ključa .....	5-11
Pretpostavke za korištenje smart ključa.....	5-11
Zamjena baterije .....	5-12
Imobilizator.....	5-13
<b>PROTUPROVALNI SUSTAV .....</b>	<b>5-19</b>
<b>PROZORI .....</b>	<b>5-28</b>
Električni prozori (ako su u opremi).....	5-28
Otvaranje i zatvaranje prozora .....	5-30
Automatsko spuštanje/podizanje vozačkog prozora (ako je u opremi) .....	5-30
Resetiranje električnih prozora .....	5-31
Automatski obrat (ako je u opremi).....	5-31
Prekidač zaključavanja električnih prozora.....	5-32

## R

<b>RADIO .....</b>	<b>5-102</b>
Uključivanje radija.....	5-102
FM/AM Mode.....	5-102
Promjena radijskog moda .....	5-105
Pretraga dostupnih radijskih postaja .....	5-105
Pretraga stanica .....	5-105
Pohrana radijskih postaja .....	5-106
Pohrana trenutne radijske postaje.....	5-106
Funkcija automatske pohrane.....	5-106
Slušanje pohranjenih radijskih postaja.....	5-106
Korištenje media plejera .....	5-107
Korištenje USB moda .....	5-107

<b>RASHLADNA TEKUĆINA MOTORA .....</b>	<b>9-28</b>
Provjeravanje razine rashladne tekućine.....	9-28
Preporučena rashladna tekućina .....	<b>9-29</b>
Mijenjanje rashladne tekućine .....	9-30
<b>RASPORED SERVISA ODRŽAVANJA .....</b>	<b>9-9</b>
Raspored redovnog održavanja - za benzinski motor (samo Europa) .....	9-10
Raspored redovnog održavanja (nastavak) - za benzinski motor (samo Europa).....	9-11
Raspored redovnog održavanja (nastavak) - za benzinski motor (samo Europa).....	9-12
Raspored redovnog održavanja (nastavak) - za benzinski motor (samo Europa).....	9-13
Otežani uvjeti korištenja – benzinski motor (Europa).....	9-14
Raspored redovnog održavanja - za benzinski motor (osim Europe).....	9-16
Raspored redovnog održavanja - za benzinski motor (osim Europe).....	9-17
Raspored redovnog održavanja - za benzinski motor (osim Europe).....	9-18
Raspored redovnog održavanja - za benzinski motor (osim Europe).....	9-19
Otežani uvjeti korištenja – benzinski motor (Osım Europe) .....	9-20
<b>RAZRADA VOZILA.....</b>	<b>1-8</b>
<b>RETROVIZORI .....</b>	<b>5-24</b>
Unutarnji retrovizor .....	5-24
Day/night rearview mirror (Dan/noć unutarnji retrovizor) (ako je u opremi) .....	5-24
Vanjski retrovizor.....	5-25
Podešavanje retrovizora .....	5-26
Preklapanje vanjskog retrovizora.....	5-26
<b>RUČNI MJENJAČ (AKO JE U OPREMI) .....</b>	<b>6-14</b>
Rad ručnog mjenjača .....	6-14
Upotreba spojke .....	6-15
Prebacivanje u niži stupanj prijenosa .....	6-15
Dobre vozačke navike .....	6-16

## S

<b>SERVISI ODRŽAVANJA.....</b>	<b>9-6</b>
Odgovornost vlasnika .....	9-6
Mjere opreza održavanja vlasnika .....	9-6
<b>SIGURNOSNE PORUKE .....</b>	<b>1-3</b>
<b>SIGURNOSNI POJASEVI.....</b>	<b>3-19</b>
Sustav sigurnosnih pojaseva .....	3-19
Upozorenje za sigurnosni pojas .....	3-20
Upozorenje pojasa vozača .....	3-20
Upozorenje pojasa suvozača (ako je u opremi).....	3-20
Upozorenje pojasa putnika straga (ako je u opremi) .....	3-21
Sigurnosni pojas sjedala.....	3-22
Krilni/rameni pojas.....	3-22
Stražnje središnje sjedalo (ako je u opremi).....	3-24

Zatezači sigurnosnih pojaseva (ako su dio opreme) .....	3-24
Dodatne opaske o korištenju sigurnosnih pojaseva .....	3-27
Korištenje sigurnosnog pojasa u trudnoći .....	3-27
Korištenje sigurnosnih pojaseva i djeca .....	3-28
Korištenje sigurnosnih pojaseva i ozlijeđene osobe .....	3-29
Jedna osoba po pojasu.....	3-29
Bez ležanja u automobilu .....	3-29
Njega sigurnosnog pojasa .....	3-29
Periodični pregled.....	3-29
Držite pojaseve čistim i suhim .....	3-29
Kada zamijeniti sigurnosne pojaseve .....	3-29
<b>SIGURNOSNI SUSTAV ZA DJECU (CRS).....</b>	<b>3-30</b>
Naša preporuka: Djeca uvijek moraju biti straga.....	3-30
Dječje sjedalice (CRS) uvijek neka budu straga .....	3-30
Odabir sjedalice za djecu (CRS).....	3-31
Vrste dječjih sjedalice .....	3-31
Ugradnja dječje sjedalice (CRS).....	3-32
Osiguravanje sustava za djecu sa “ISOFIX“ sustavom i sustavom “sidrišta remena“ .....	3-33
Ugradnja dječje sjedalice pomoću ISOFIX sidrišta .....	3-35
Pričvrščivanje dječje sjedalice sidrenim remenom .....	3-36
Pogodnost svake pozicije u vozilu za ugradnju dječje sjedalice koja se učvrščuje sigurnosnim pojasevima & ISOFIX sustavom u skladu s UN regulativom (za Europu) (Informacije za korisnike vozila i proizvođače sjedalice).....	3-37
Preporučene dječje sjedalice – Europa .....	3-38
Ugradnja sustava za dijete s krilno/ramenim pojasevima .....	3-39
<b>SJEDALA .....</b>	<b>3-4</b>
Sigurnosne napomene .....	3-6
Zračni jastuci .....	3-6
Sigurnosni pojasevi .....	3-7
Prednja sjedala .....	3-7
Podešavanje naprijed i nazad .....	3-8
Nagib naslona sjedala.....	3-9
Visina sjedala (za sjedalo vozača, ako je u opremi).....	3-10
Naslona za ruke (za sjedalo vozača, ako je u opremi).....	3-10
Pretnici u naslonima sjedala (ako su u opremi).....	3-10
Stražnja sjedala .....	3-11
Preklapanje stražnjih sjedala .....	3-11
Preklapanje stražnjih naslona:.....	3-11
Naslona za glavu .....	3-13
Naslona za glavu prednjih sjedala .....	3-14
Naslona za glavu straga.....	3-16
Grijači sjedala (ako su u opremi).....	3-17
<b>SLUČAJ NUŽDE TIJEKOM VOŽNJE .....</b>	<b>8-4</b>
Ako se motor ugasi tijekom vožnje .....	8-4

Ako se motor ugasi na raskrižju ili željezničkom prijelazu .....	8-4
Ako se guma isprazni tijekom vožnje .....	8-4
<b>SNAGA ŽARULJA .....</b>	<b>2-18</b>
<b>SPECIFIKACIJE AUDIO SUSTAVA.....</b>	<b>5-122</b>
Bluetooth.....	5-123
<b>SPECIFIKACIJE MOTORA .....</b>	<b>2-17</b>
<b>SUSTAV AUTOMATSKOG KLIMA-UREĐAJA (AKO JE U OPREMI) .....</b>	<b>5-61</b>
Automatsko grijanje i klimatizacija .....	5-62
Ručno grijanje i klimatizacija .....	5-63
Odabir modova.....	5-63
Kontrola temperature .....	5-65
Kontrola ulaza zraka.....	5-65
Kontrola brzine ventilatora.....	5-66
Klimatizacija .....	5-67
Mod OFF.....	5-67
Rad sustava .....	5-67
Ventilacija .....	5-67
Grijanje.....	5-67
Klimatizacija .....	5-68
Održavanje sustava .....	5-69
Filtar zraka klima-uređaja .....	5-69
Provjera količine klimatizacijskog rashladnog sredstva i maziva kompresora .....	5-70
<b>SUSTAV IZBJEGAVANJA SUDARA (FORWARD COLLISION-AVOIDANCE ASSIST, FCA) (AKO JE DIO OPREME) .....</b>	<b>7-2</b>
Osnovna funkcija.....	7-2
Senzor .....	7-2
<b>SUSTAV KONTROLE EMISIJE .....</b>	<b>9-98</b>
1. Sustav povrata uljnih para u motor .....	9-98
2. Sustav kontrole isparavanja goriva.....	9-98
Kanistar .....	9-98
Solenoidni ventil za kontrolu para goriva (PCSV).....	9-99
3. Sustav kontrole emisije ispušnih plinova.....	9-99
Mjere opreza ispušnih plinova motora (ugljični monoksid) .....	9-99
Mjere opreza katalizatora .....	9-100
Benzinski filtar čestica (GPF) (ako je u opremi) .....	9-101
<b>SUSTAV NADZORA TLAKA U GUMAMA (TPMS) .....</b>	<b>8-11</b>
Low tire pressure light .....	8-13
Indikator kvara TPMS-a .....	8-15
<b>SUSTAV POMOĆI OSTANKA U TRAKU (LANE FOLLOWING ASSIST, LFA) (AKO JE U OPREMI).....</b>	<b>7-44</b>
Senzor .....	7-44
Postavke Lane Following Assist sustava .....	7-44
Warning methods (načini upozorenja) .....	7-44

Uključivanje / isključivanje sustava LFA .....	7-45
Sustav pomoći ostanka u traku (LFA).....	7-45
Upozorenje: obruč se ne drži.....	7-46
Ograničenja i kvar sustava LFA.....	7-47
Kvar sustava .....	7-47
Ograničenja Lane Following Assist sustava.....	7-48
Senzor .....	7-49
Postavke sustava Rear View Monitor .....	7-49
Warning Methods .....	7-49
Postavke kamere .....	7-50
Rad Rear View Monitor sustava .....	7-50
Pogled unazad .....	7-50
Rear top view .....	7-50
Ograničenja i kvar Rear View Monitor sustava.....	7-51
Kvar sustava.....	7-51
Ograničenja Rear View Monitor sustava.....	7-51
<b>SUSTAV POMOĆI OSTANKA U TRAKU (LKA) (AKO JE U OPREMI).....</b>	<b>7-16</b>
Senzor .....	7-16
Postavke sustava .....	7-16
Lane safety (sigurnost u traku).....	7-16
Rad LKA sustava .....	7-18
Uključivanje/isključivanje LKA sustava.....	7-18
Upozorenja i kontrola sustava .....	7-18
Hands-off warning (ruke nisu na upravljaču).....	7-19
Neispravnosti i ograničenja sustava.....	7-20
Kvar sustava.....	7-20
LKA sistem isključen.....	7-20
Ograničenja LKA sustava .....	7-21
<b>SUSTAV RUČNOG KLIMA-UREĐAJA (AKO JE U OPREMI) .....</b>	<b>5-52</b>
Grijanje i klimatizacija.....	5-53
Odabir moda.....	5-53
Kontrola temperature .....	5-55
Kontrola ulaza zraka.....	5-55
Kontrola brzine .....	5-56
Klimatizacija (ako je dio opreme).....	5-56
Rad sustava .....	5-57
Ventilacija .....	5-57
Grijanje.....	5-57
Klimatizacija .....	5-57
Održavanje sustava .....	5-58
Climate control air filter .....	5-58
Provjera količine klimatizacijskog rashladnog sredstva i maziva kompresora .....	5-59

<b>SUSTAV RUČNOG OGRANIČENJA BRZINE (MSLA)</b> .....	<b>7-23</b>
Korištenje sustava ograničenja brzine .....	7-23
Podešavanje ograničenja brzine .....	7-23
Privremeno mirovanje sustava .....	7-24
Nastavak rada sustava .....	7-25
Isključivanje sustava .....	7-25
Postavke Intelligent Speed Limit Assist sustava .....	7-27
Speed Limit .....	7-27
Warning methods (načini upozorenja) .....	7-27
Rad Intelligent Speed Limit Assist sustava .....	7-28
Upozorenja i rad sustava .....	7-28
Ograničenja i neispravnosti Intelligent Speed Limit Assist sustava .....	7-31
Kvar Intelligent Speed Limit Assist sustava .....	7-31
Funkcija je onemogućena .....	7-31
Ograničenja Intelligent Speed Limit Assist sustava .....	7-32
<b>SUSTAV UPOZORENJA NA UMOR VOZAČA (DRIVER ATTENTION WARNING, DAW) (AKO JE U OPREMI)</b> .....	<b>7-34</b>
Senzor .....	7-34
Postavke Driver Attention Warning sustava .....	7-34
Leading Vehicle Departure Alert (vozilo ispred je krenulo) .....	7-34
Driver Attention Warning (upozorenje na umor vozača) .....	7-35
upozorenje na umor vozača .....	7-35
Leading Vehicle Departure Alert (vozilo ispred je krenulo) .....	7-36
Ograničenja i neispravnosti Driver Attention Warning sustava .....	7-36
Kvar Driver Attention Warning sustava .....	7-36
Driver Attention Warning disabled (sistem onemogućen) .....	7-37
Ograničenja Driver Attention Warning sustava .....	7-37
Rad sustava .....	7-40
Podešavanje brzine .....	7-40
Za povećanje podešene brzine tempomata .....	7-41
Za smanjenje brzine tempomata .....	7-41
Za privremeno ubrzavanje s uključenim tempomatom .....	7-41
Privremeno pauziranje sustava .....	7-42
Za nastavak postavljene brzine tempomata .....	7-42
Isključivanje tempomata .....	7-43
<b>SUSTAV UPOZORENJA ZAUZETOSTI STRAŽNJE KLUPE (ROA – REAR OCCUPANT ALERT)</b> .....	<b>5-19</b>
<b>SVJETLA</b> .....	<b>5-39</b>
Vanjska svjetla .....	5-39
Upravljanje rasvjetom .....	5-39
Duga svjetla .....	5-40
Pokazivači smjera i promjene traka .....	5-41
Prednja svjetla za maglu (ako su u opremi) .....	5-41

Stražnja svjetla za maglu (ako su u opremi) .....	5-42
Funkcija očuvanja akumulatora .....	5-42
Funkcija odgode prednjih svjetala (ako je u opremi) .....	5-42
Svjetla za dnevnu vožnju (DRL, ako su u opremi) .....	5-43
Uređaj za niveliranje prednjih svjetala (ako je u opremi).....	5-43
Statičko svjetlo za zavoje (ako je dio opreme).....	5-44
Unutarnje svjetlo .....	5-44
Automatsko gašenje unutarnjih svjetala .....	5-44
Prednje stropno svjetlo .....	5-44
Svjetlo prtljažnog prostora (ako je u opremi) .....	5-45
Svjetlo pretinca za rukavice (ako je u opremi).....	5-45
Rasvjeta prostora za noge .....	5-45
<b>SVJETLA ZA NUŽDU .....</b>	<b>8-3</b>
<b>T</b>	
<b>TEKUĆINA KOČNICA/SPOJKE .....</b>	<b>9-31</b>
Provjeravanje razine kočione tekućine .....	9-31
<b>TEKUĆINA ZA PRANJE STAKLA .....</b>	<b>9-33</b>
Provjeravanje razine tekućine za stakla .....	9-33
Provjera parkirne kočnice .....	9-33
<b>U</b>	
<b>UKUPNA MASA VOZILA.....</b>	<b>2-21</b>
<b>UNUTARNJE ZNAČAJKE .....</b>	<b>5-77</b>
Pepeljara (ako je u opremi) .....	5-77
Držač za šalice (ako je u opremi).....	5-77
Sjenilo .....	5-78
Utičnica 12V (ako je u opremi) .....	5-79
USB punjač .....	5-80
Sistem bežičnog punjenja mobitela (ako je u opremi).....	5-81
Punjenje mobitela .....	5-81
Sat .....	5-83
Vješalica za odjeću (ako je u opremi).....	5-83
Sidra za otirač(e) (ako su u opremi).....	5-84
Mreža za prtljagu (držač) (ako je u opremi) .....	5-85
Sigurnosni pokrov tereta (ako je u opremi) .....	5-86
Spajanje Bluetooth uređaja .....	5-110
<b>UPRAVLJAČ .....</b>	<b>5-21</b>
Elektronički servo upravljač (MDPS).....	5-21
Podesivi upravljač .....	5-22
Grijanje upravljača (ako je u opremi) .....	5-23
Sirena .....	5-23
<b>UPUTE ZA KORIŠTENJE VOZILA .....</b>	<b>1-8</b>

<b>VANJSKE ZNAČAJKE .....</b>	<b>5-33</b>
Poklopac motora .....	5-33
Otvaranje poklopca motora .....	5-33
Zatvaranje poklopca motora .....	5-33
Prtljažnik .....	5-34
Otvaranje poklopca prtljažnika .....	5-34
Zatvaranje poklopca prtljažnika .....	5-35
Poklopac spremnika goriva .....	5-36
Otvaranje poklopca spremnika goriva .....	5-36
Zatvaranje poklopca spremnika goriva .....	5-37
<b>VAŽNE SIGURNOSNE NAPOMENE .....</b>	<b>3-2</b>
Uvijek vežite sigurnosni pojas .....	3-2
Vežite svu djecu .....	3-2
Opasnosti od zračnih jastuka .....	3-2
Ometanje vozača .....	3-2
Pazite na brzinu .....	3-3
Održavajte vozilo u top formi .....	3-3
<b>VOŽNJA ZIMI .....</b>	<b>6-50</b>
Snježni ili ledeni uvjeti .....	6-50
Zimske gume .....	6-50
Lanci za snijeg .....	6-51
Pretpostavke za zimsku vožnju .....	6-52
<b>VRSTE GORIVA .....</b>	<b>1-5</b>
Benzinski motor .....	1-5
Bezolovni .....	1-5
Benzin koji sadrži olovo (ako je u opremi) .....	1-6
Benzin koji sadrži alkohol i metanol .....	1-6
Ostala goriva .....	1-6
Korištenje MTBE .....	1-7
Nemojte koristiti metanol .....	1-7
Aditivi za gorivo .....	1-7
Korištenje u inozemstvu .....	1-7
<b>VUČA .....</b>	<b>8-32</b>
Vučna služba .....	8-32
Odvojiva kuka za vuču .....	8-33
Vuča u slučaju nužde .....	8-34
<b>VUČA PRIKOLICE (AKO JE U OPREMI) .....</b>	<b>6-55</b>
Odlučili ste vući prikolicu? .....	6-56
Masa prikolice .....	6-57
Masa rude prikolice .....	6-57
Referentne vrijednosti mase i udaljenosti kod vuče prikolice (za Europu) .....	6-59

Oprema za vuču prikolice .....	6-60
Kuke .....	6-60
Sigurnosni lanci .....	6-60
Kočnice prikolice .....	6-60
Vožnja s prikolicom .....	6-61
Udaljenost .....	6-61
Pretjecanje .....	6-61
Vožnja unazad .....	6-61
Skretanje .....	6-61
Pokazivači smjera kad vučete prikolicu .....	6-61
Vožnja u brdima .....	6-62
Parkiranje u brdima .....	6-63
Kad ste spremni za odlazak nakon parkiranja na brdu .....	6-63
Održavanje kad vučete prikolicu .....	6-64

## Z

<b>ZASLON</b> .....	<b>4-25</b>
Kontrole zaslona .....	4-25
LCD modovi .....	4-26
Mod putnog računala .....	4-27
Driving assist mod pomoći .....	4-27
Glavna poruka upozorenja .....	4-27
Korisničke postavke .....	4-28
Putno računalo .....	4-34
Modovi putnog računala .....	4-34
Trenutne putne informacije (Drive Info) .....	4-35
Od nadolijevanja goriva .....	4-36
Pohranjene informacije (Accumulated driving info) .....	4-36
Auto Stop (ako je u opremi) .....	4-36
<b>ZAŠTIĆENI ZNAKOVI</b> .....	<b>5-123</b>
Postavke Forward Collision-Avoidance Assist sustava .....	7-3
Forward safety (sigurnost u smjeru vožnje) .....	7-3
Forward Safety Warning Timing .....	7-4
Warning methods (načini upozorenja) .....	7-4
Rad Forward Collision-Avoidance Assist sustava .....	7-5
Neispravnost i ograničenja sustava .....	7-9
Neispravnost sustava .....	7-9
Sistem isključen .....	7-9
Ograničenja sustava .....	7-10
<b>ZRAČNI JASTUK - DOPUNSKI SIGURNOSNI SUSTAV</b> .....	<b>3-41</b>
Gdje se zračni jastuci nalaze? .....	3-43
Vozački i suvozački zračni jastuci .....	3-43
Bočni zračni jastuci (ako su dio opreme) .....	3-46
Zračne zavjese (ako su u opremi) .....	3-47
Kako funkcionira sustav zračnih jastuka? .....	3-48

Što se može očekivati nakon aktivacije zračnog jastuka .....	3-51
Buka i dim kao posljedice aktivacije zračnog jastuka.....	3-52
Nemojte instalirati dječju sjedalicu na suvozačevo sjedalo. ....	3-52
Zašto se moj zračni jastuk nije aktivirao u sudaru? .....	3-53
Senzori sudara zračnih jastuka .....	3-53
Uvjeti napuhavanja zračnih jastuka .....	3-55
Uvjeti nenapuhivanja zračnog jastuka.....	3-56
Njega SRS-a.....	3-58
Dodatne mjere opreza .....	3-59
Dodatna oprema i njen mogući utjecaj na rad zračnih jastuka.....	3-59
Oznake upozorenja zračnih jastuka .....	3-59
Postavke sustava High Beam Assist .....	5-46
Rad HBA sustava .....	5-47
Prikaz i upravljanje radom sustava.....	5-47
Neispravnost u radu HBA sustava i njegova ograničenja .....	5-48
Kvar sustava .....	5-48

## Ž

<b>ŽARULJE .....</b>	<b>9-72</b>
Prednje svjetlo, pozicijsko svjetlo, žmigavac, svjetlo za maglu, dnevno svjetlo, statičko svjetlo za zavoje - zamjena žarulja .....	9-73
Glavno svjetlo (kratko/dugo).....	9-74
Prednje svjetlo pokazivača smjera, statičko svjetlo za zavoje .....	9-76
Pozicijsko svjetlo, dnevno svjetlo i prednje svjetlo za maglu .....	9-76
Dnevna svjetla (LED, ako su dio opreme) .....	9-77
Smjer snopa prednjih svjetala i maglenki (za Europu).....	9-77
Podešavanje geometrije snopa .....	9-77
Prednja svjetla za maglu .....	9-78
Točka ciljanja (5 vrata).....	9-79
Točka ciljanja (N line) .....	9-80
Glavno kratko svjetlo (LHD izvedba) .....	9-81
Glavno kratko svjetlo (RHD izvedba).....	9-82
Prednja svjetla za maglu .....	9-83
Zamjena svjetla bočnog žmigavca .....	9-84
Zamjena žarulje stražnjeg svjetla.....	9-85
Kočiono svjetlo/Stražnje svjetlo.....	9-86
Stražnje svjetlo za maglu, svjetlo za hod unazad .....	9-87
Treće stražnje stop svjetlo.....	9-87
Zamjena žarulje svjetla registarske pločice .....	9-87
Zamjena žarulje unutrašnjih svjetlacemnt .....	9-88





